





 35° 100-240 В 50/60 Гц				
	240 В Макс. 400 Вт Мин. 40 Вт	400 Вт 40 Вт	400 Вт 40 Вт	400 ВА 40 ВА
100 В Макс. 400 Вт Мин. 40 Вт	400 Вт 40 Вт	200 Вт 40 Вт	200 ВА 40 ВА	200 ВА 40 ВА



ИК+ 

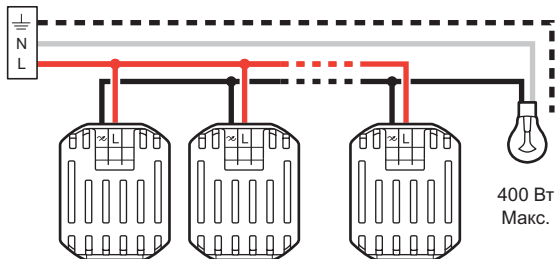
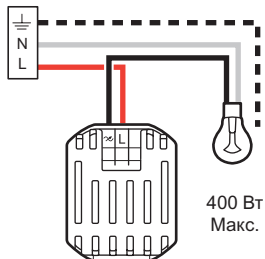
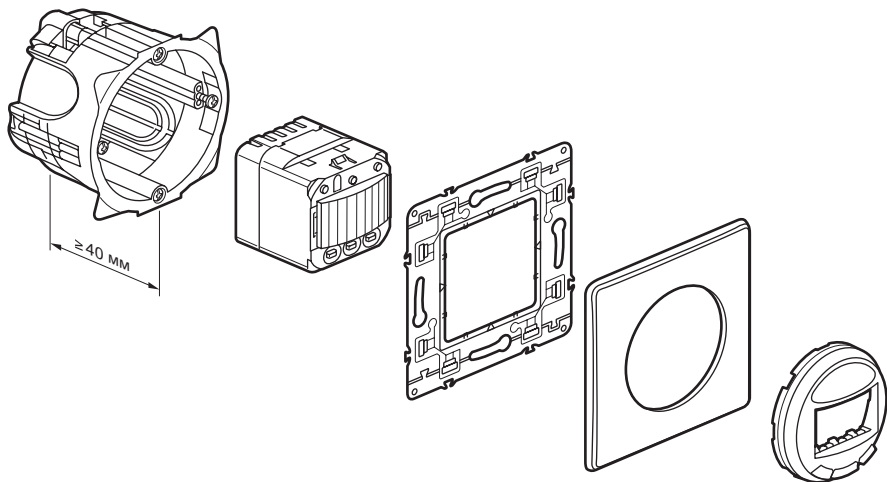

• Рекомендации по монтажу

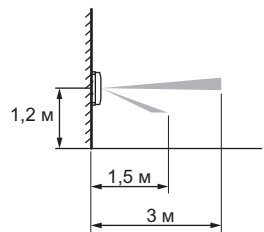
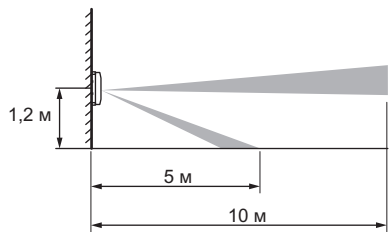
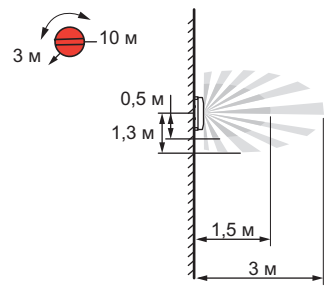
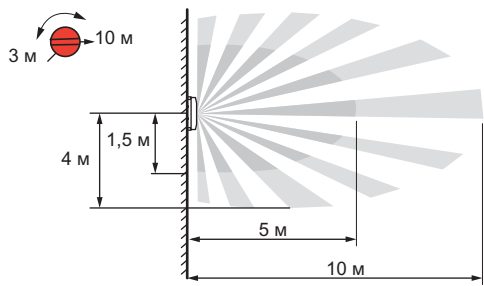
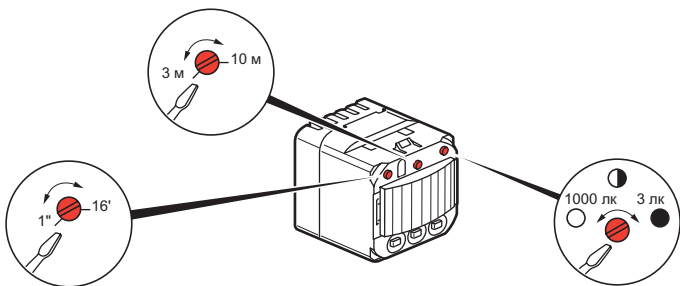
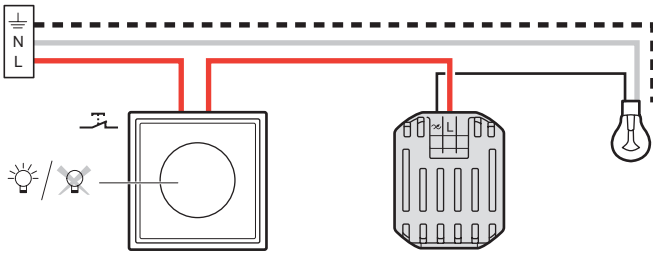
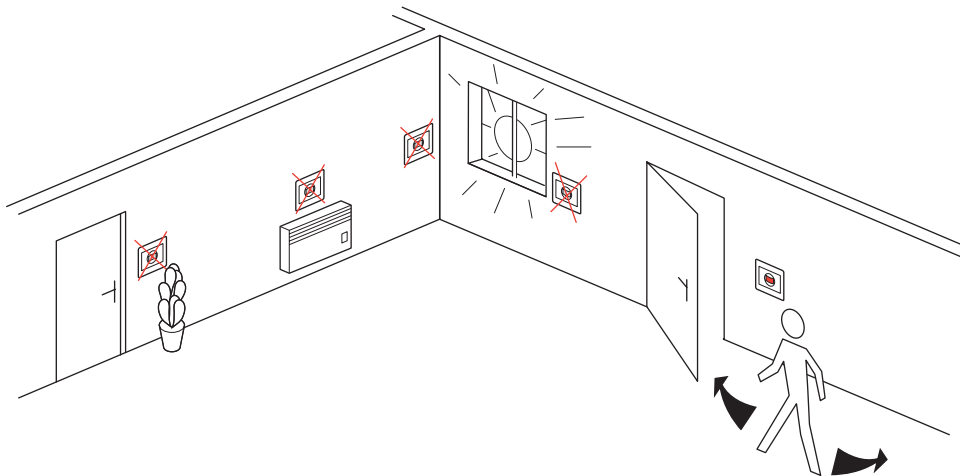

• Автоматический режим

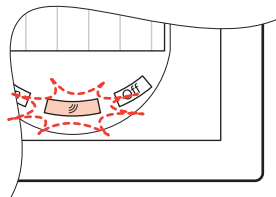
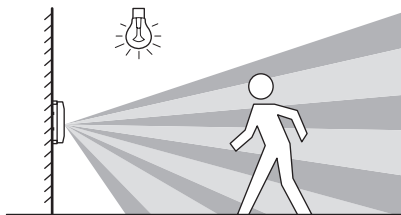

• Режим принудительного включения

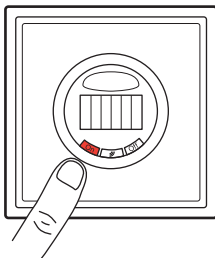

• Режим принудительного выключения

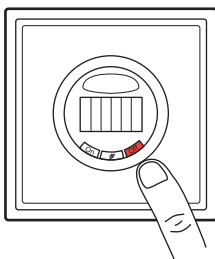



Правила техники безопасности

RU

Установка и подключение изделия должны выполняться квалифицированным техническим специалистом. Несоблюдение правил установки и эксплуатации может привести к поражению электрическим током или возникновению пожара.

Не вскрывать устройство. При монтаже изделия соблюдайте рекомендации по выбору места установки. Вскрытие и ремонт изделий марки Legrand могут производиться только специалистами, прошедшими соответствующую подготовку в компании "Легран". При любом несанкционированном вмешательстве в конструкцию изделия с него снимаются все гарантийные обязательства.

При монтаже использовать только оригинальные монтажные аксессуары.