

# DX3



ЗАЩИТА В СООТВЕТСТВИИ  
С ВАШИМИ  
ТРЕБОВАНИЯМИ

→ ТЕХНИЧЕСКИЙ КАТАЛОГ

МИРОВОЙ СПЕЦИАЛИСТ ПО ЭЛЕКТРИЧЕСКИМ  
И ИНФОРМАЦИОННЫМ СИСТЕМАМ ЗДАНИЙ

 **legrand**<sup>®</sup>

[www.legrand.ru](http://www.legrand.ru)

# НОВОЕ DX<sup>3</sup> ПРЕДЛО- ЖЕНИЕ

Модульные автоматические выключатели серии DX<sup>3</sup> от Legrand являются воплощением самых современных технологий.

В этот модельный ряд входят аппараты на токи до 125 А, пригодные для использования в жилом, коммерческом и промышленном секторах, где необходимо сочетание высокой надёжности, селективности и безопасности. Этот каталог познакомит Вас со всеми инновациями, реализованными в новых моделях и позволяющими создавать более надёжные, эффективные и экономичные распределительные щиты.



## ОБЯЗАТЕЛЬСТВА ПО ЗАЩИТЕ ОКРУЖАЮЩЕЙ СРЕДЫ

Как на этапе разработки, так и на этапе производства, Группа Legrand предпочитает использовать материалы и процессы, которые безопасны для людей и окружающей среды. Благодаря этой стратегии Группе Legrand удалось уменьшить уровень вредного воздействия, связанного с её деятельностью, одновременно повысить экономические показатели и привлекательность своего предложения.

## ЭКОЛОГИЧЕСКИЙ ПАСПОРТ ПРОДУКТА (PEP)

Документ PEP (Product Environmental Profile) – профиль экологической безопасности продукта, который используется во всех его применениях.

Согласно PEP, 80% используемых материалов в производстве DX<sup>3</sup> пригодны к вторичной переработке

DX<sup>3</sup> также соответствует RoHS и REACH

## ЗАЩИТА/ОТКЛЮЧЕНИЕ

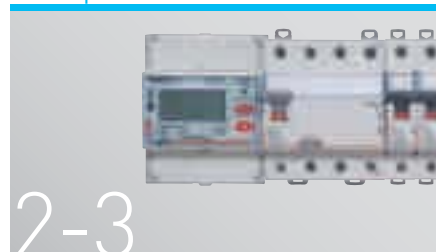

Простое и понятное решение для всех областей применения



Характеристики, отвечающие Вашим требованиям



Четкая идентификация каждой цепи



Непревзойденное качество



Простое и безопасное подключение



Повышение комфорта и энергоэффективности зданий



Защита в соответствии с Вашими требованиями

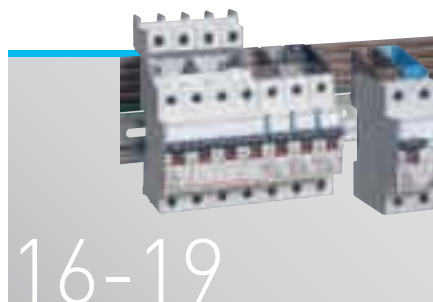

Выбор системы распределения электроэнергии

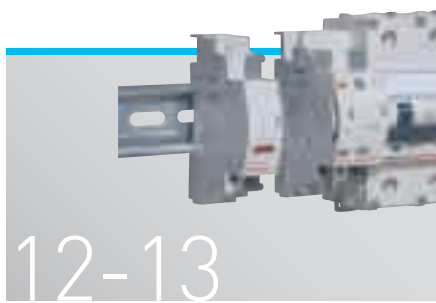

Технически совершенное управление электроустановками

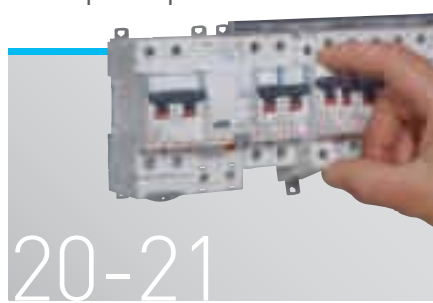

Простота эксплуатации и технического обслуживания

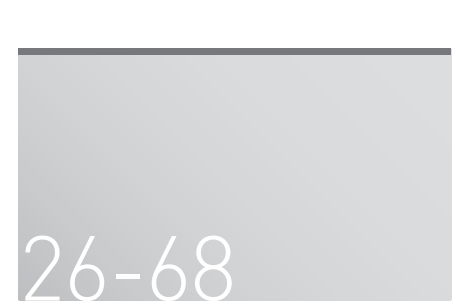

Страницы каталога

# LEGRAND – ШИРОКОЕ ПРЕДЛОЖЕНИЕ ПРОДУКТОВ ДЛЯ ВСЕХ ОБЛАСТЕЙ ПРИМЕНЕНИЯ



Новые автоматические  
выключатели DX<sup>3</sup>  
могут устанавливаться  
в различные комплектные  
устройства, повышая  
их экономическую  
и техническую эффективность

Разнообразие доступных функций и характеристик позволит Вам оборудовать любые распределительные щиты. Снижение стоимости электроустановки достигается благодаря высокой совместимости модульных выключателей DX<sup>3</sup> различных серий как между собой, так и с автоматическими выключателями DPX<sup>3</sup> в литом корпусе.

ИЗМЕРЕНИЕ

ЗАЩИТА/ОТКЛЮЧЕНИЕ

УПРАВЛЕНИЕ



Все функции на одной DIN-рейке



## Аппараты с любой отключающей способностью

Прекрасно подходят для распределительных щитов до 6300 А, требующих отключающей способности до 100 кА.

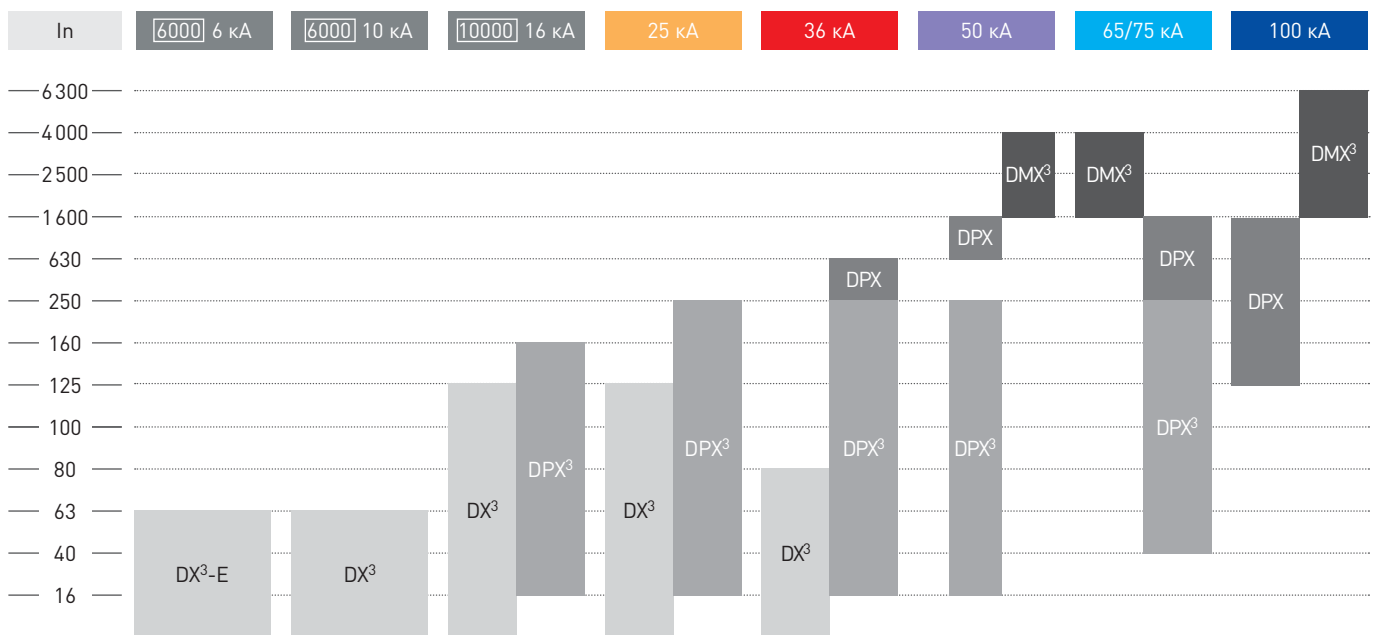

# ХАРАКТЕРИСТИКИ, ОТВЕЧАЮЩИЕ ВАШИМ ТРЕБОВАНИЯМ

Модельный ряд DX<sup>3</sup> отвечает всем требованиям по эффективности, безопасности и совместимости, предъявляемым к современным электроустановкам.

Независимо от места применения – жилое или общественное здание любого размера, крупное промышленное предприятие – разнообразие характеристик новых автоматических выключателей DX<sup>3</sup> (таких как номинальный ток, отключающая способность, количество полюсов, защитная характеристика и селективность) позволяет выбрать аппарат для электроустановки любого типа.



Компактность:  
4-полюсный АВДТ DX<sup>3</sup> 10-32 А с защищенной нейтралью  
имеет ширину всего 4 стандартных модуля.

## Характеристики DX<sup>3</sup>

Всеобъемлющий модельный ряд компактных (ширина 1 или 1,5 модуля на полюс) унифицированных аппаратов с номинальным током до 125 А и отключающей способностью до 36 кА.



Автоматические выключатели DX<sup>3</sup> имеют класс токограничения 3. Это означает, что они ограничивают ток короткого замыкания, протекающего через кабели, предотвращая, таким образом, их повреждение, и позволяя тем самым продлить срок службы электроустановки. Аппараты никогда не работают на пределе своих возможностей.

Приведенная в таблице информация относится к одно-, трех- и четырехполюсным автоматическим выключателям. Подробная информация о ширине полюсов в стандартных модулях будет представлена в разделе «Страницы каталога».

■ Ширина 1 модуля на полюс      ■ Ширина 1,5 модуля на полюс



### СЕРИЯ АВТОМАТИЧЕСКИХ ВЫКЛЮЧАТЕЛЕЙ DX<sup>3</sup>-E 6000 6 кА

надежность и безопасность для квартир, загородных домов и дач.

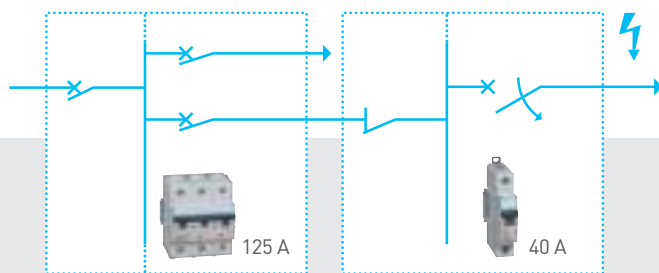

Главный распределительный щит      Щит вторичного распределения

Время-токовые характеристики рассчитываются и выбираются таким образом, чтобы обеспечить надлежащую селективность между уровнями защиты, тем самым облегчая эксплуатацию электроустановки.

### ОБЕСПЕЧЕНИЕ БЕСПЕРЕБОЙНОГО ЭЛЕКТРОСНАБЖЕНИЯ ЗА СЧЕТ СЕЛЕКТИВНОСТИ

Бесперебойность электроснабжения Ваших электроустановок обеспечивается повышенной селективностью между выключателями DX<sup>3</sup> и DPX или DPX<sup>3</sup>.

# ЧЕТКАЯ ИДЕНТИФИКАЦИЯ КАЖДОЙ ЦЕПИ

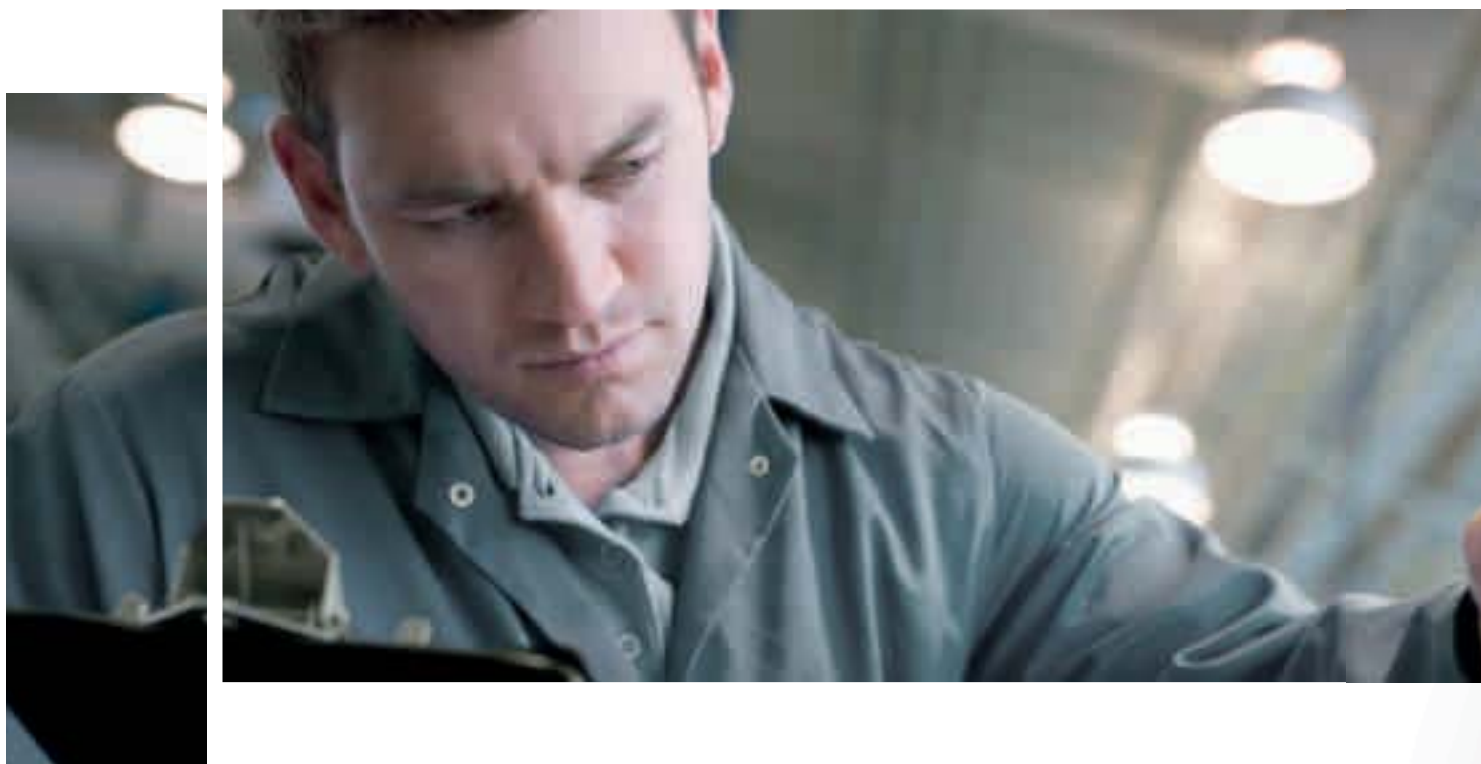

В модельном ряду DX<sup>3</sup> имеются аппараты для установки на вводе в распределительные щиты, в начале рядов аппаратов или для защиты отходящих линий на ток до 125 А.

Быстрая идентификация устройств и цепей гарантирует удобство монтажа, эксплуатации и технического обслуживания. Компания Legrand всегда уделяла большое внимание маркировке, облегчающей идентификацию автоматических выключателей. Модельный ряд DX<sup>3</sup> использует новые решения, значительно упрощающие эксплуатацию Ваших распределительных щитов.



Дополнительная зона для маркировки

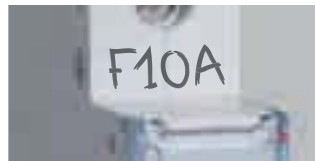

### Инновационный держатель маркировки:

- Упрощённый доступ
- Улучшенная защита от пыли
- Маркировка остается на месте при транспортировке



### Идентификация

Двойное обозначение отключающей способности и легко читаемая маркировка значительно облегчают техническое обслуживание

Черный рычаг: автоматические выключатели  
Серый рычаг: выключатели

Отключающая способность

16 кА

25 кА

36 кА

Тип защитной характеристики

Номинальный ток

Значение отключающей способности

Класс токоограничения 3  
(в соответствии с номинальным током и отключающей способностью)

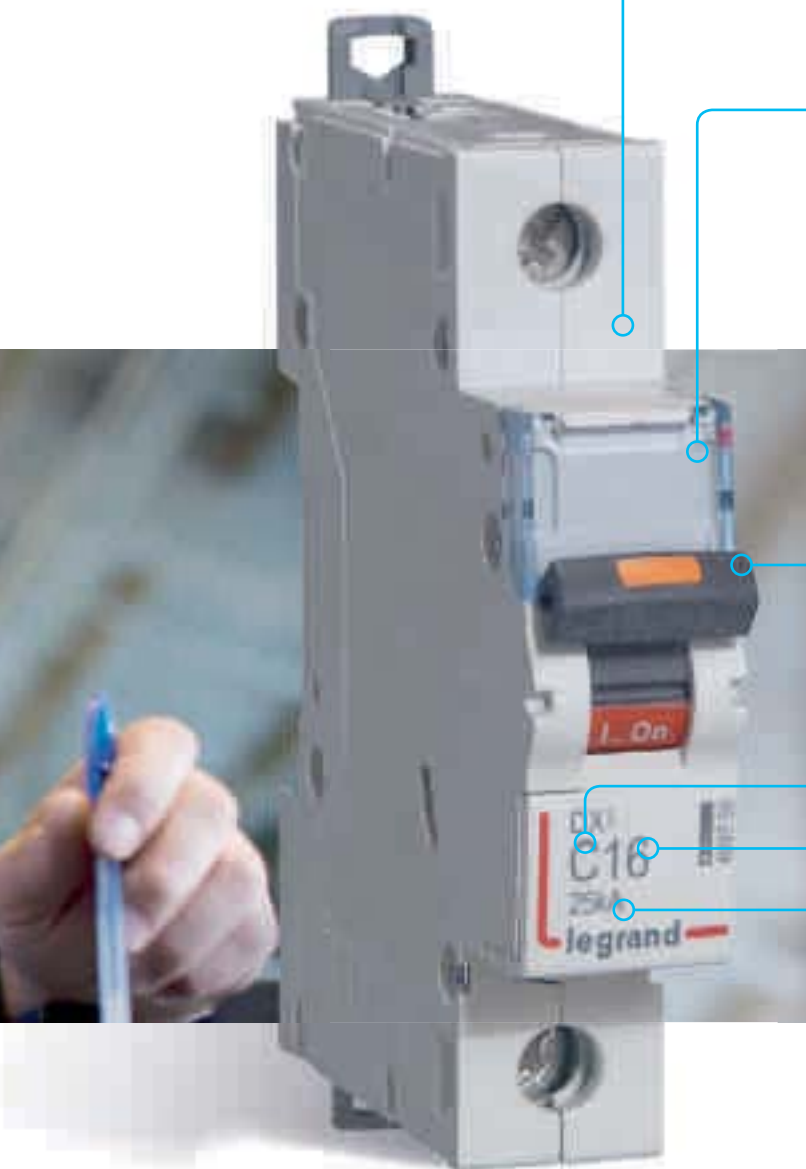
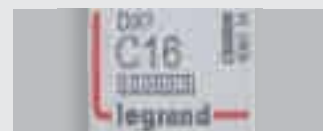

### КОММУТАЦИОННОЕ ПОЛОЖЕНИЕ АВТОМАТИЧЕСКОГО ВЫКЛЮЧАТЕЛЯ

Легко определяется благодаря цветовой маркировке основания рычага:

I-On/красный – ВКЛЮЧЕНО

O-Off/зеленый – ОТКЛЮЧЕНО

# НЕПРЕВЗОЙДЕННОЕ КАЧЕСТВО DX<sup>3</sup>



Компания Legrand  
уделяет особое  
внимание качеству  
своих продуктов,  
каждый из которых  
проходит индивидуальную  
проверку на производственных  
линиях

Выключатели-разъединители, автоматические выключатели, ВДТ, АВДТ, дифференциальные блоки, приборы для управления и сигнализации – их широкая номенклатура позволяет выбрать необходимое устройство с унифицированным внешним видом и компактными размерами.



## СЕРТИФИКАЦИЯ ПРЕДПРИЯТИЙ LEGRAND:

- ISO 9001 – система менеджмента качества
- ISO 14001 – система экологического менеджмента

**АППАРАТЫ DX<sup>3</sup>  
СЕРТИФИЦИРОВАНЫ  
В СООТВЕТСТВИИ  
С МЕЖДУНАРОДНЫМИ  
И РОССИЙСКИМИ  
СТАНДАРТАМИ**

Мы ежегодно обновляем сертификаты соответствия строжайшим требованиям таких всемирно известных органов по сертификации, как, например, VDE.

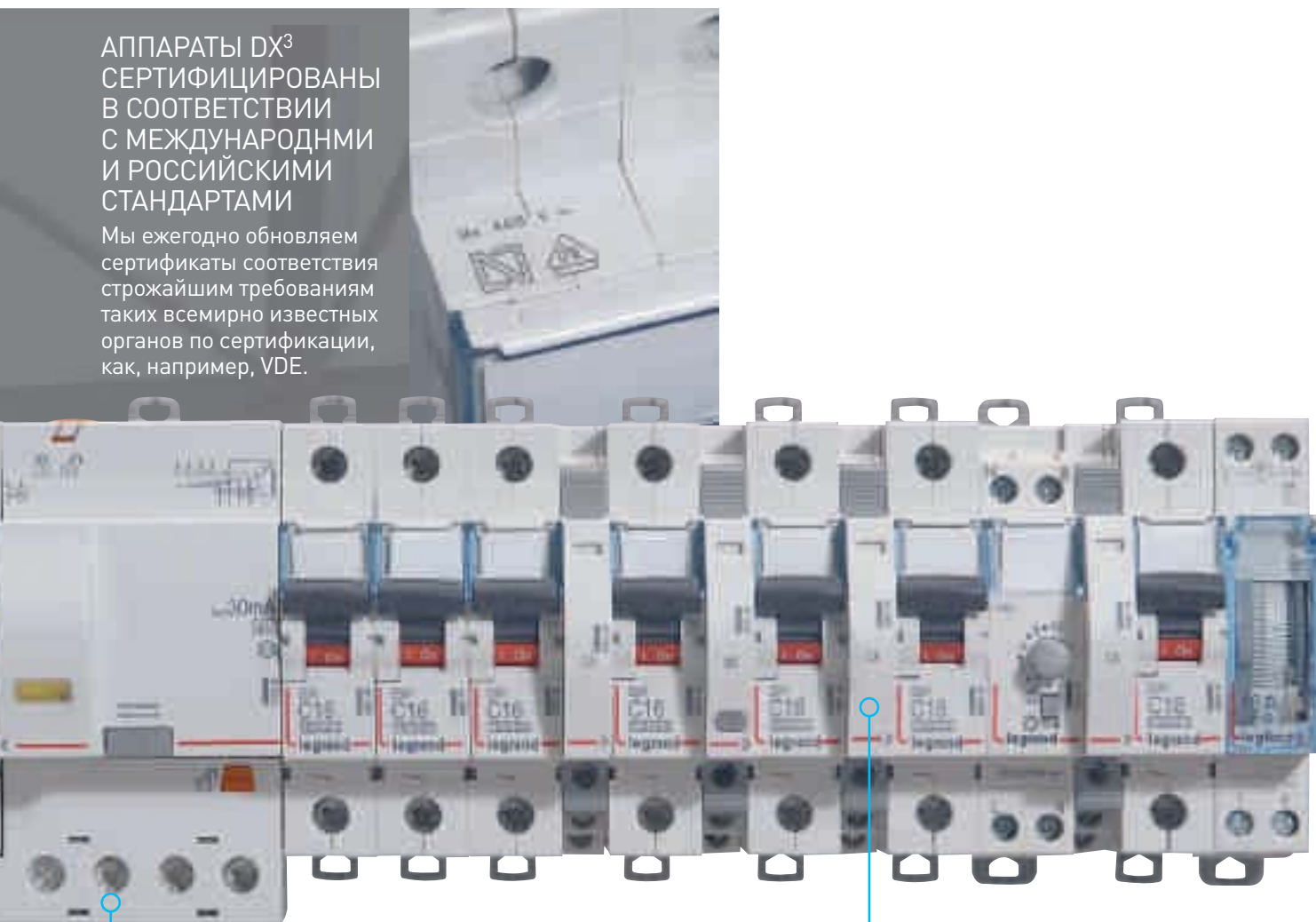

Все автоматические выключатели DX<sup>3</sup> могут использоваться с дифференциальными блоками (см. стр. 10).

Все устройства защиты DX<sup>3</sup>, независимо от своего размера (1 или 1,5 модуля на полюс), используют общие вспомогательные устройства для управления и сигнализации (см. стр. 12).

# ЗАЩИТА В СООТВЕТСТВИИ С ВАШИМИ ТРЕБОВАНИЯМИ

С помощью  
дифференциальных блоков DX<sup>3</sup>

Новые дифференциальные блоки DX<sup>3</sup> имеют ряд особенностей, обеспечивающих соответствие строгим требованиям, предъявляемым к безопасности. Подобно новым автоматическим выключателям DX<sup>3</sup>, они предлагают высокую эффективность и инновационные решения в области монтажа и эксплуатации.

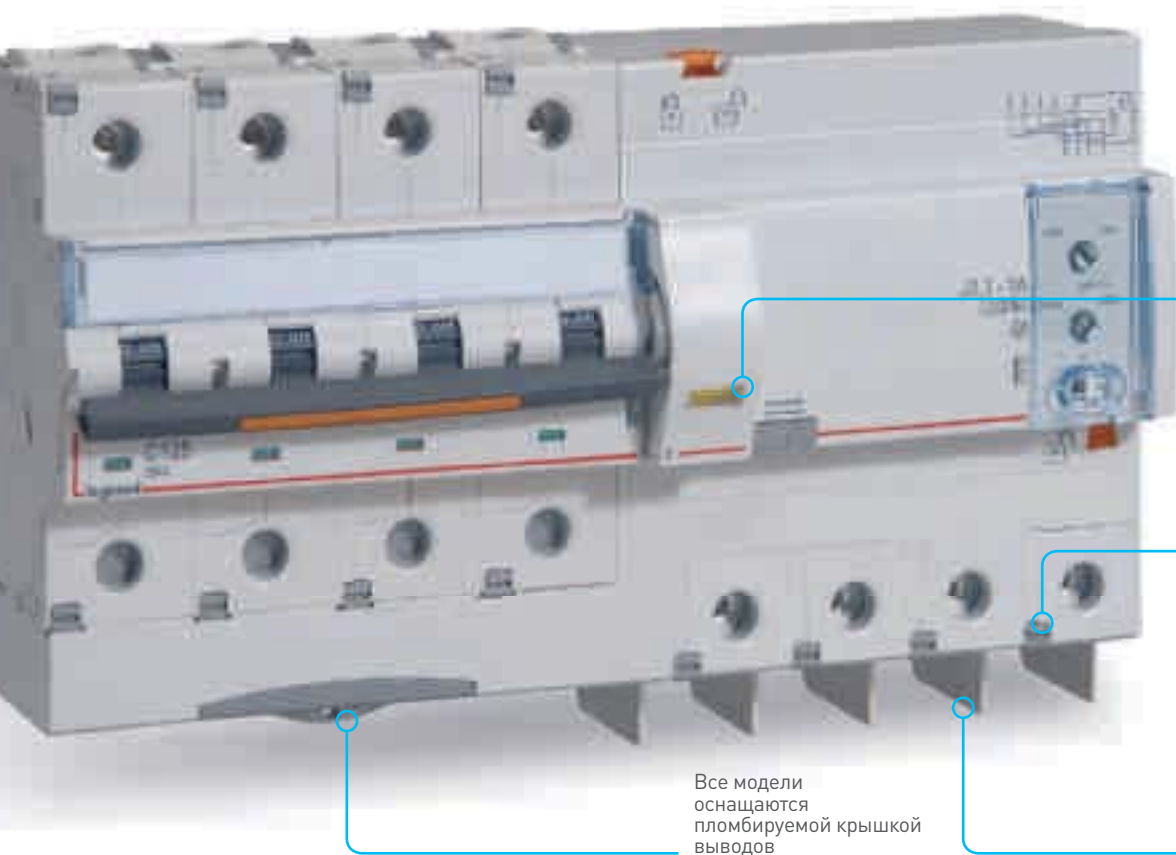

Срабатывание дифференциальной защиты обозначается желтым указателем

Дифференциальные блоки на 125 А оснащаются пружинными зажимами для подключения вспомогательных цепей

Все модели оснащаются пломбируемой крышкой выводов

Встроенные межполюсные перегородки и зажимы для проводников большого сечения

Исполнение	С ФИКСИРОВАННОЙ УСТАВКОЙ				С РЕГУЛИРУЕМОЙ УСТАВКОЙ	
	30 мА		300 мА		300-500-1 000 мА	
Выдержка времени	Мгновенная		Мгновенная		0-60-150 мс	
Номинальный ток	63 А	125 А	63 А	125 А	63 А	125 А
Тип АС	4П	•		•		
	2П	•	•		•	•
Тип А НrI	3П	•	•	•	•	•
	4П	•	•	•	•	•

## Одинаковый принцип установки всех дифференциальных блоков DX<sup>3</sup>

Монтаж дифференциальных блоков еще никогда не был настолько быстрым и безопасным. Все модели DX<sup>3</sup> оборудуются эксклюзивной монтажной системой Legrand, гарантирующей надежность и безопасность установки.



## Максимальная бесперебойность работы

Благодаря регулировке чувствительности и выдержки времени, настраиваемые дифференциальные блоки DX<sup>3</sup> могут обеспечить до 3 уровней селективности. Они обеспечивают бесперебойную работу неповрежденных цепей электроустановки, гарантируя при этом полную безопасность персонала.



ДИФФЕРЕНЦИАЛЬНЫЙ БЛОК 4П - 125 А, регулируемое исполнение



Простой доступ к регуляторам, расположенным на передней панели устройств



ДИФФЕРЕНЦИАЛЬНЫЙ БЛОК 4П - 125 А, с функцией измерения

### ИЗМЕРЯЕМЫЕ ПАРАМЕТРЫ

- Токи ( $I_{L1}$ ,  $I_{L2}$ ,  $I_{L3}$ ,  $I_N$ )
- Текущее значение тока утечки
- Напряжение ( $V_{1N}$ ,  $V_{2N}$ ,  $V_{3N}$ )
- Частота (Гц)
- Текущее значение активной и реактивной мощности
- Коэффициент мощности
- Активная и реактивная энергия
- Коэффициент гармоник
- Значение тока утечки при последнем срабатывании

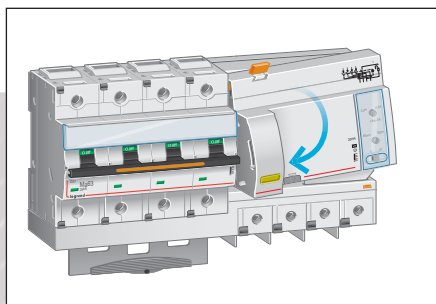

УСТАНОВИТЕ АВТОМАТИЧЕСКИЙ ВЫКЛЮЧАТЕЛЬ и дифференциальный блок

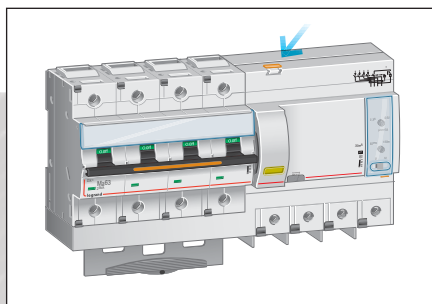

СОЕДИНИТЕ ИХ МЕЖДУ СОБОЙ ЗАЩЕЛКОЙ

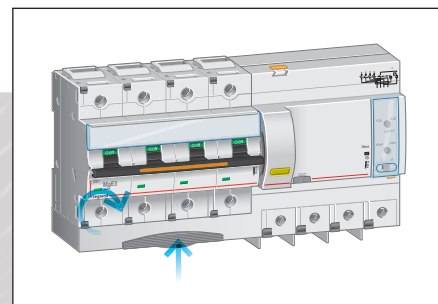

ЗАТЯНИТЕ ЗАЖИМЫ и установите крышку выводов

# ТЕХНИЧЕСКИ СОВЕРШЕННОЕ УПРАВЛЕНИЕ ЭЛЕКТРОУСТАНОВКАМИ



В модельный ряд DX<sup>3</sup> входят общие электрические вспомогательные устройства для удаленного контроля и управления цепями

Вспомогательные контакты, независимые расцепители, расцепители минимального напряжения, электродвигательные приводы и устройства автоматического повторного включения



ВСПОМОГАТЕЛЬНЫЕ УСТРОЙСТВА  
НАДЕЖНО УСТАНОВЛИВАЮТСЯ  
без использования инструментов



ПРОСТОЙ ДОСТУП К ЗАЖИМАМ  
облегчает монтаж

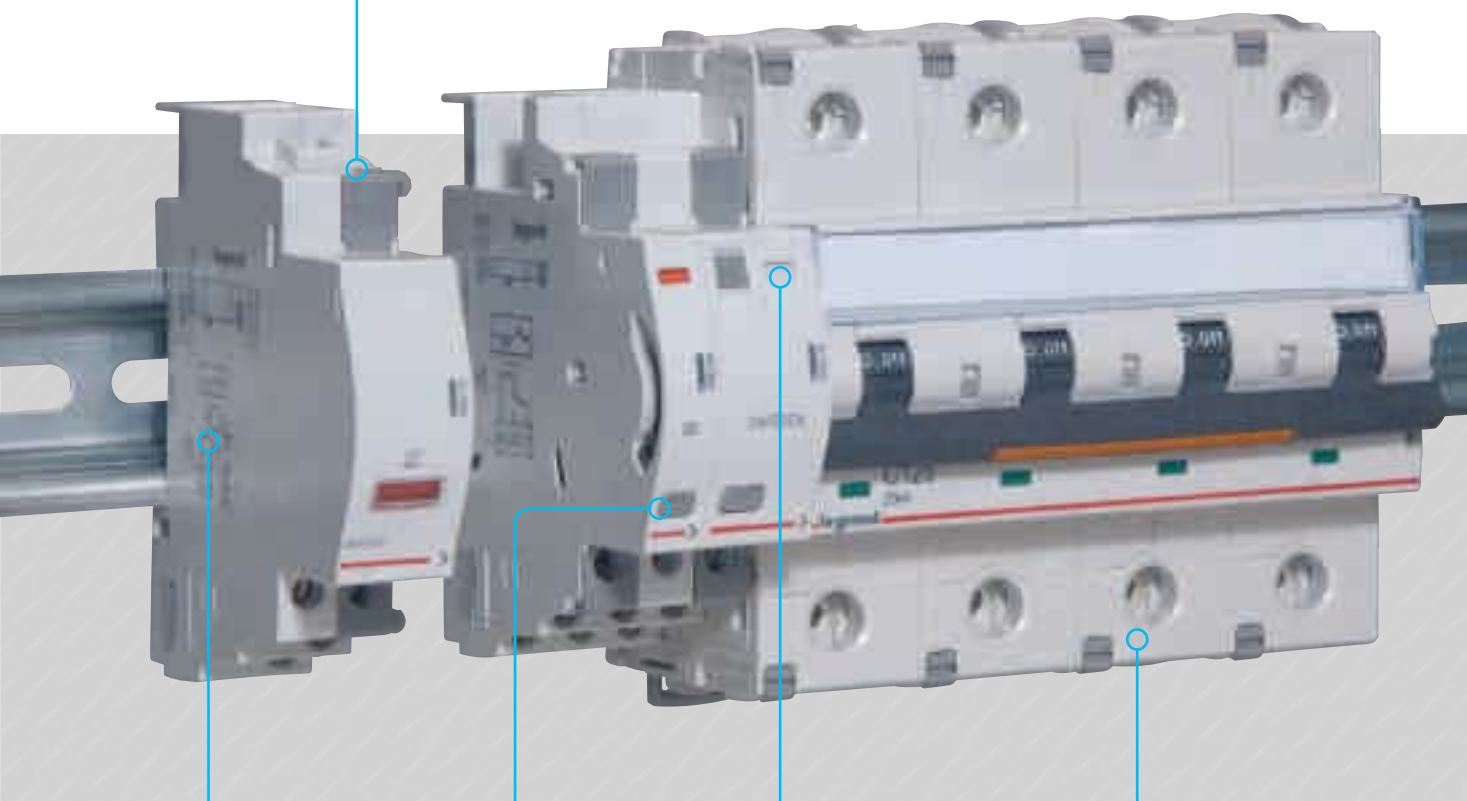

Маркировка  
вспомогательных  
устройств  
(характеристики,  
подключение, установка)

Вспомогательные  
контакты  
срабатывания имеют  
кнопку для проверки

Единая система цветовых  
кодов индикаторов всех  
вспомогательных устройств

К автоматическим  
выключателям DX<sup>3</sup> можно  
подключить  
до 3 вспомогательных устройств,  
включая одно для управления



Электродвигательные приводы DX<sup>3</sup> используются с аппаратами шириной 1 модуль на полюс (автоматические выключатели, АВДТ и ВДТ) и могут оснащаться вспомогательными устройствами.

#### ОПТИМИЗАЦИЯ ИСПОЛЬЗОВАНИЯ ВНУТРЕННЕГО ПРОСТРАНСТВА РАСПРЕДЕЛИТЕЛЬНОГО ЩИТА

Электродвигательные приводы компании Legrand – наиболее компактные из доступных на рынке: их ширина – всего 1 модуль. Они обеспечивают значительную экономию пространства внутри распределительного щита.

# ПРОСТОЕ И БЕЗОПАСНОЕ ПОДКЛЮЧЕНИЕ



**Безопасность –**  
главная задача  
инноваций всех  
продуктов DX<sup>3</sup>

Качество и надежность соединений являются важнейшими составляющими безопасности распределительных щитов. Огромный опыт и профессионализм компании Legrand вновь позволили нам осуществить прорыв в области безопасности, представив новые зажимы с системой компенсации ослабления затяжки и выдвижные межполюсные перегородки.



**1 МОДУЛЬ  
НА ПОЛЮС**  
Номинальное  
сечение зажима:  
In < 63 A → 35 мм<sup>2</sup>



**1,5 МОДУЛЯ  
НА ПОЛЮС**  
Номинальное  
сечение зажима:  
In < 63 A → 50 мм<sup>2</sup>  
In > 80 A → 70 мм<sup>2</sup>



**ЗАЩИТНЫЕ ШТОРКИ ЗАЖИМОВ**  
 гарантируют правильное положение проводника



**ТУННЕЛЬНЫЕ ВИНТОВЫЕ ЗАЖИМЫ**  
 обеспечивают высококачественное и надежное соединение

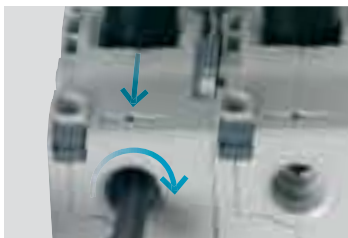

**НАДЕЖНЫЕ ПОДКЛЮЧЕНИЯ**  
 Компенсация ослабления затяжки гарантирует качественное соединение даже по прошествии длительного времени ( $I_n \geq 80$  A)

Уменьшение нагрева на **20%** по сравнению с обычными клеммами



**1**  
 модуль на полюс



**1,5**  
 модуля на полюс



Винт зажима с головкой для отверток с плоским или крестообразным наконечником. Усилие затяжки превышает рекомендованное стандартами.

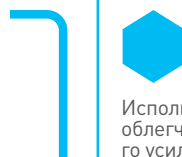

Использование торцевого ключа облегчает достижение необходимого усилия затяжки ( $I_n \geq 80$  A)



**ВЫДВИЖНЫЕ МЕЖПОЛЮСНЫЕ ПЕРЕГОРОДКИ**

Автоматические выключатели шириной 1,5 модуля на полюс ( $I_n \leq 63$  A) оборудуются встроенными выдвижными межполюсными перегородками. Это обеспечивает надежную изоляцию мест подключения кабелей любого сечения при высоких номинальных токах.

# ВЫБОР СИСТЕМЫ РАСПРЕДЕЛЕНИЯ ЭЛЕКТРОЭНЕРГИИ

Широкий выбор модульных аппаратов для установки в ряд на рейке

Независимо от того, подключаете ли Вы гребенчатую шину или втычной распределительный блок НХ<sup>3</sup> 125 А, используете ли при этом традиционное винтовые или более новые пружинные зажимы, или втычное соединение – продукты Legrand всегда отличаются непревзойденными характеристиками.

## СТАНДАРТНОЕ РАСПРЕДЕЛЕНИЕ Гребенчатые шины

К аппаратам DX<sup>3</sup> на 63 А шириной 1 модуль на полюс можно подключать гребенчатую шину как сверху, так и снизу.

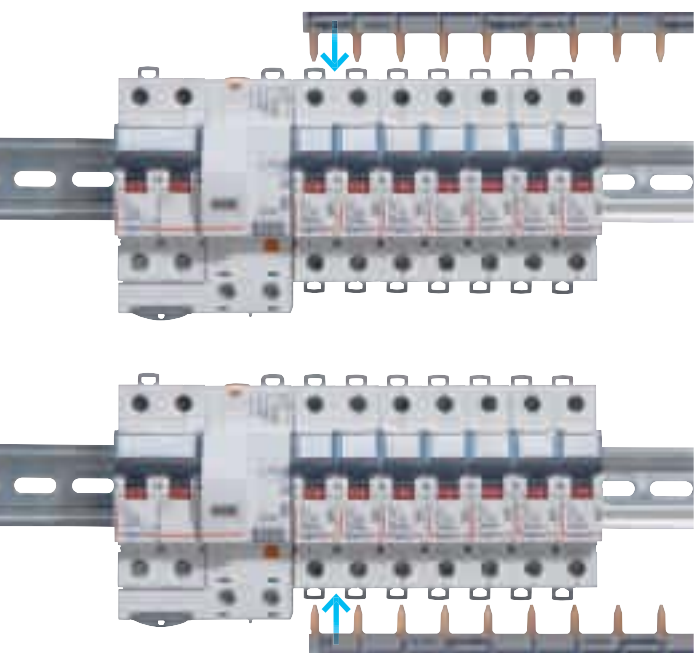

## Четырехполюсное распределение

Для простой организации трехфазного горизонтального распределения.



## СТАНДАРТНОЕ РАСПРЕДЕЛЕНИЕ Модульные распределительные блоки

Модульные распределительные блоки на токи от 40 до 250 А абсолютно универсальны, что позволяет использовать их в распределительных щитах любых типов.

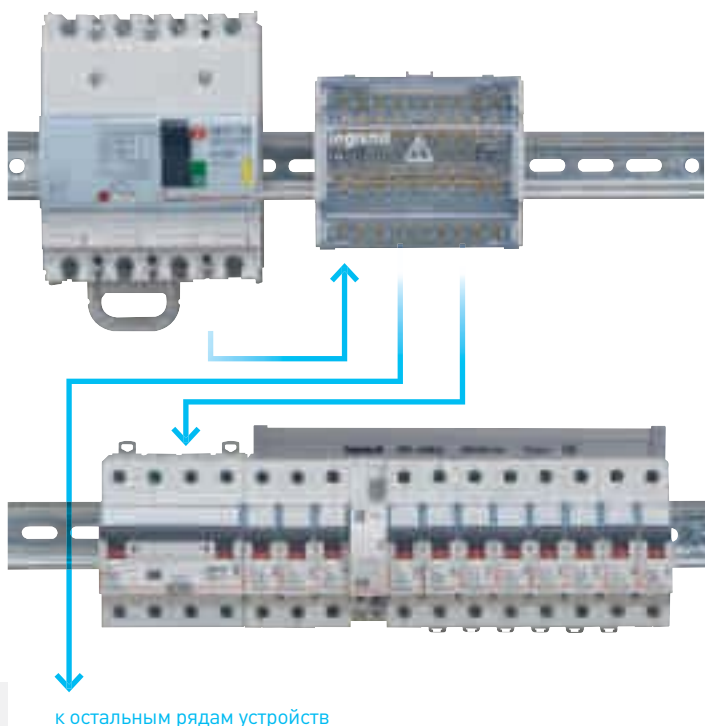

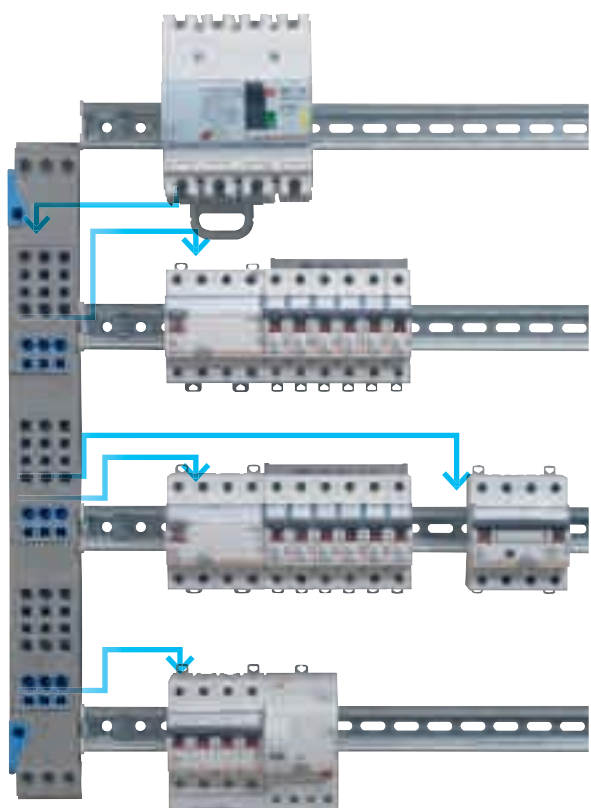

## ОПТИМИЗИРОВАННОЕ РАСПРЕДЕЛЕНИЕ VX<sup>3</sup> 63 и 125 А – вертикальные распределительные блоки с пружинными зажимами

- Значительная экономия пространства за счет вертикальной установки сбоку от рядов
- Экономия времени за счет присоединения гибких и жестких проводников к надёжным пружинными зажимам со степенью защиты IP 2x



VX<sup>3</sup> устанавливается в шкафах Legrand: Plexo<sup>3</sup>, XL<sup>3</sup> 125, 160, на 3-6 рядов



**ГРЕБЕНЧАТЫЕ ШИНЫ ДЛЯ ПИТАНИЯ КАЖДОГО РЯДА**  
В дополнение к четырехполюсным вертикальным распределительным блокам с пружинными зажимами используются гребенчатые шины, подающие на аппараты каждого ряда питание от устройства защиты, установленного на вводе ряда.

# ВЫБОР СИСТЕМЫ РАСПРЕДЕЛЕНИЯ ЭЛЕКТРОЭНЕРГИИ

## Оптимизированные распределительные системы Legrand

обеспечивают максимальную безопасность и простоту установки и обслуживания распределительных щитов

Сведено к минимуму утомительное затягивание винтовых зажимов, снижена опасность ослабления контакта и коротких замыканий, сокращено время монтажа.

## ОПТИМИЗИРОВАННОЕ РАСПРЕДЕЛЕНИЕ

### Горизонтальные распределительные блоки НХ<sup>3</sup> 125 А с пружинными зажимами

Горизонтальные четырехполюсные распределительные блоки для шкафов XL<sup>3</sup> 160-4000:

- Возможность установки в одном ряду 1П, 1П+Н, 2П, 3П и 4П устройств
- Экономия пространства: установка между рядами
- Экономия времени: меньше подключений, пружинные зажимы со степенью защиты IP 2x

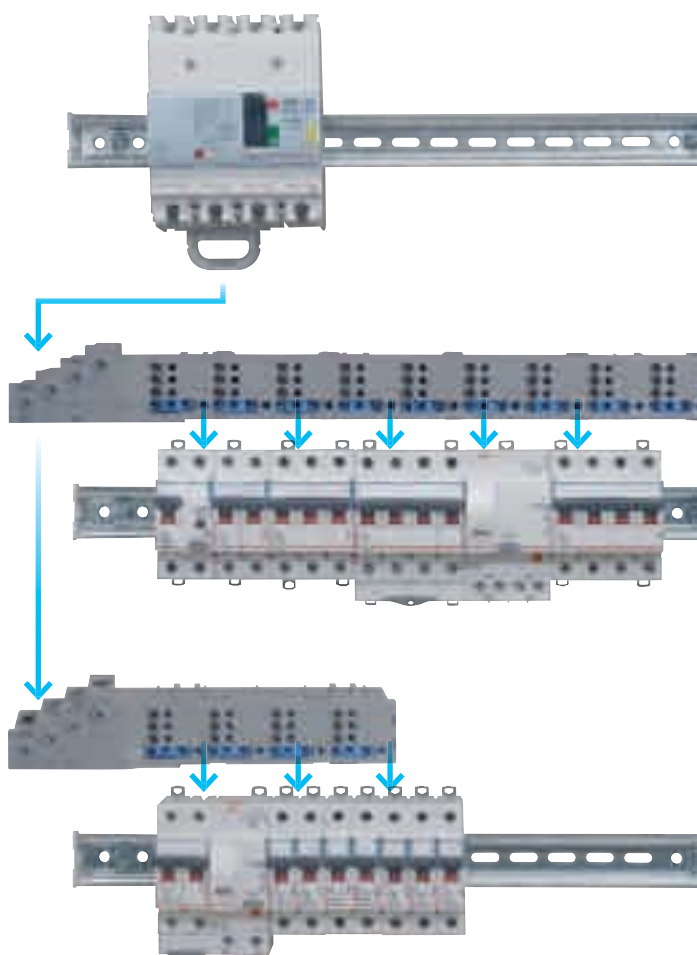

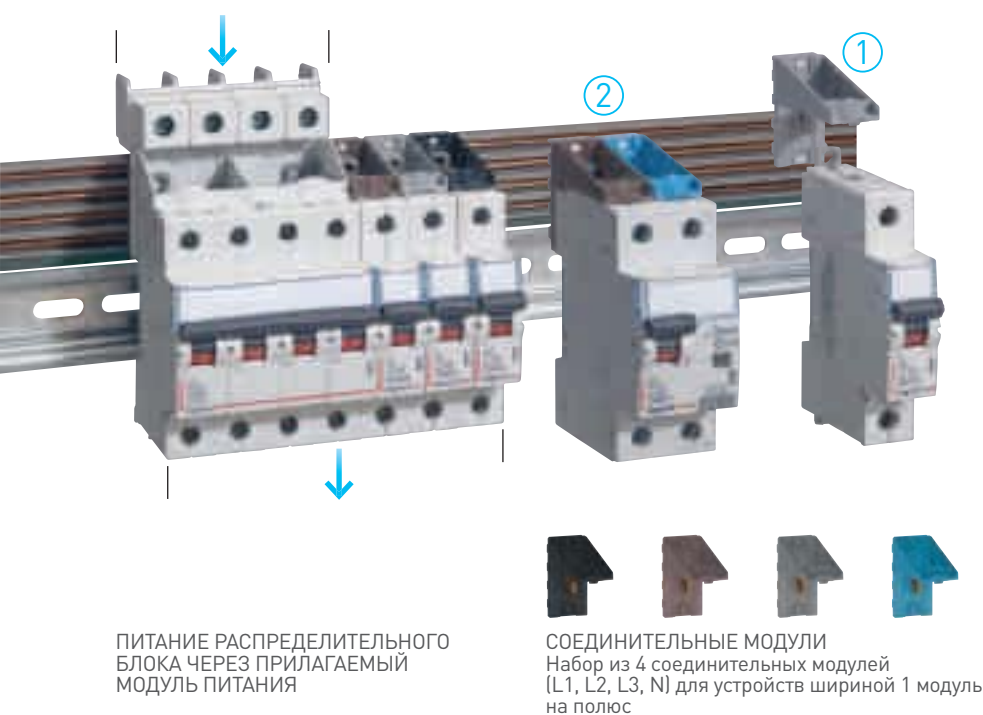

## ОПТИМИЗИРОВАННОЕ РАСПРЕДЕЛЕНИЕ

### Горизонтальные распределительные блоки NH<sup>3</sup> 125 А с втычным присоединением

Горизонтальные четырехполюсные распределительные блоки для шкафов XL<sup>3</sup> 160-4000:

- Оптимизированная конструкция: возможность установки в одном ряду 1П, 1П+Н, 2П, 3П и 4П устройств
- Оптимизированная установка: автоматическое присоединение без инструмента
- Безопасное подключение и отключение устройств, даже когда распределительный блок находится под напряжением (благодаря распределительному блоку со степенью защиты IP xxV и встроенным соединительным модулям).

ПИТАНИЕ РАСПРЕДЕЛИТЕЛЬНОГО БЛОКА ЧЕРЕЗ ПРИЛАГАЕМЫЙ МОДУЛЬ ПИТАНИЯ

СОЕДИНИТЕЛЬНЫЕ МОДУЛИ  
Набор из 4 соединительных модулей (L1, L2, L3, N) для устройств шириной 1 модуль на полюс

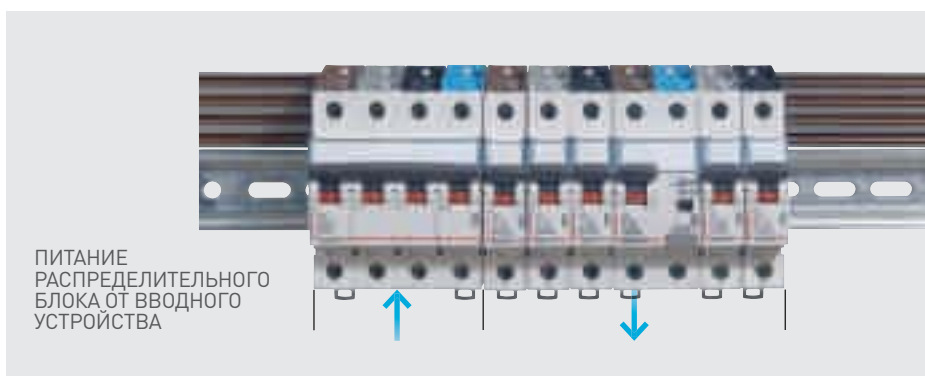

ПИТАНИЕ РАСПРЕДЕЛИТЕЛЬНОГО БЛОКА ОТ ВВОДНОГО УСТРОЙСТВА

## ПРОСТОЕ ПОДКЛЮЧЕНИЕ

Автоматические выключатели с втычными зажимами фиксируются на распределительном блоке без применения инструментов. Подключаемая фаза определяется выбором соединительного модуля. Распределительный блок может получать питание через прилагаемый модуль питания или от вводного устройства ряда.

# ПРОСТОТА ЭКСПЛУАТАЦИИ И ОБСЛУЖИВАНИЯ

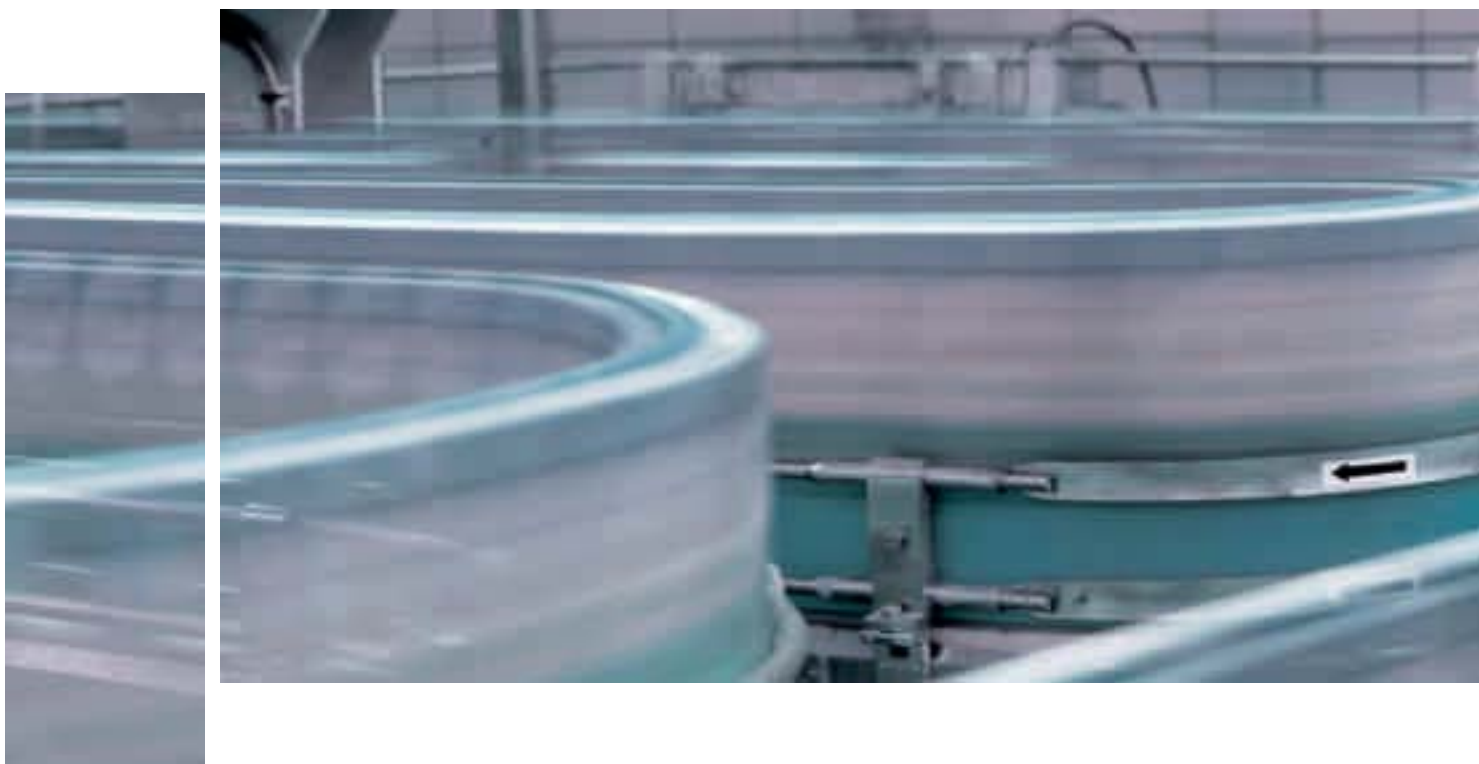

При разработке  
модельного ряда  
DX<sup>3</sup> компания  
Legrand  
ни на секунду  
не забывала  
о пользователях  
и специалистах  
по обслуживанию

Наравне с широко известными техническими решениями для модульных аппаратов, такими как двойные защелки, были добавлены новые – дополнительная зона для маркировки, ответвительные пружинные зажимы, а также указатели коммуникационного положения. Все они призваны значительно облегчить повседневную эксплуатацию распределительных щитов.

**ПРОСТОЕ ПРИСОЕДИНЕНИЕ ОТВЕТВЛЕНИЙ  
НА ТОК ОТ 80 А**

Пружинные ответвительные зажимы со степенью защиты IP 2x могут использоваться для безопасного подключения вспомогательных цепей и измерительных приборов



**ПОВЫШЕННАЯ БЕЗОПАСНОСТЬ**

Изделия модельного ряда DX<sup>3</sup> гарантируют степень защиты IP2x. Исключается опасность прикосновения к токоведущим частям даже при открытой лицевой панели

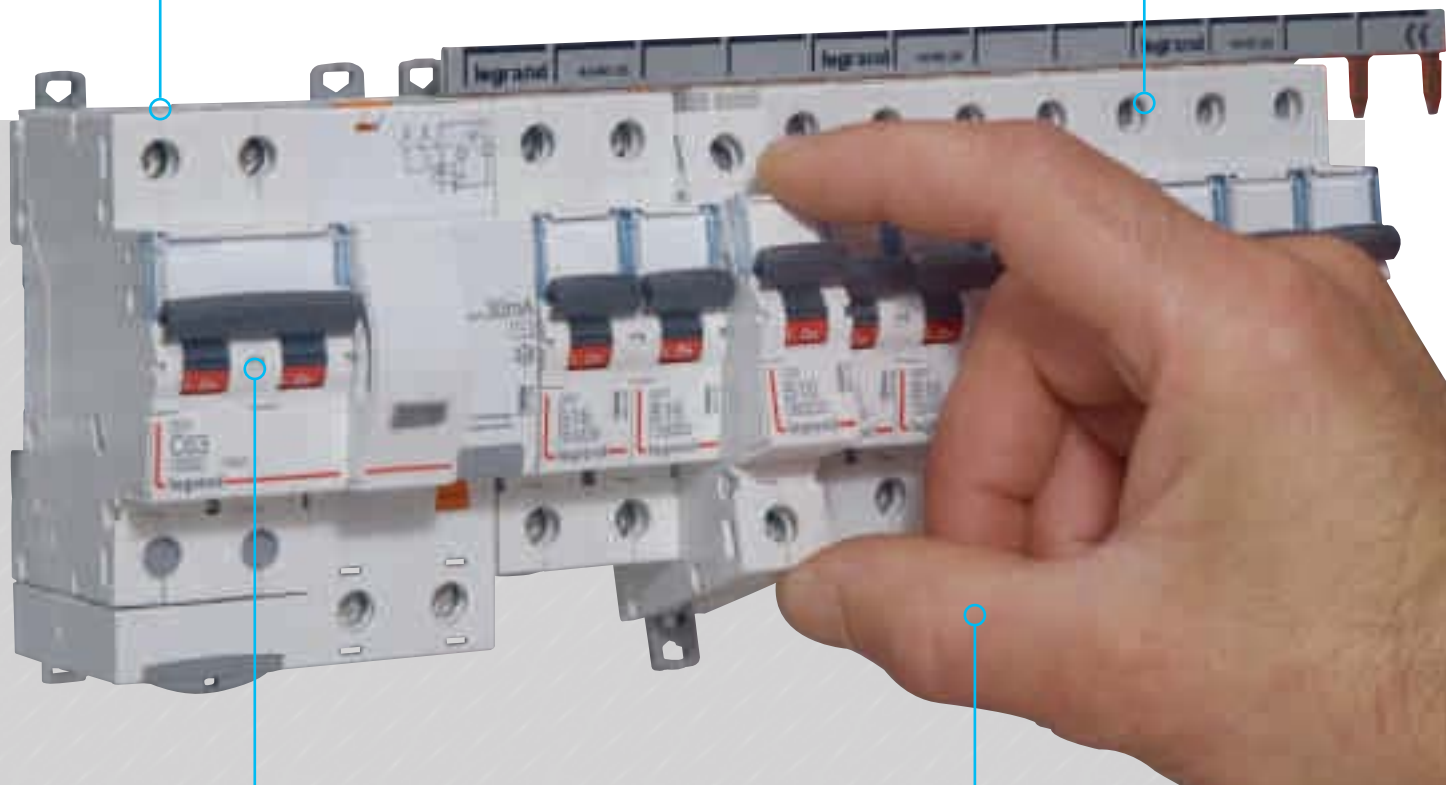

**БЛОКИРОВКА В ОТКЛЮЧЕННОМ  
ПОЛОЖЕНИИ**

для устройств шириной 1,5 модуля на полюс используется обыкновенная кабельная стяжка (Colring)

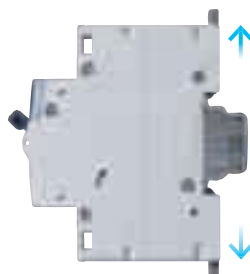

**ДВОЙНЫЕ ЗАЩЕЛКИ**  
позволяют отсоединять устройства без отключения всего ряда

# ПОВЫШЕНИЕ КОМФОРТА И ЭНЕРГОЭФФЕКТИВНОСТИ



Модульные устройства  
управления и контроля  
от Legrand  
являются идеальным  
дополнением  
к устройствам защиты  
из модельного ряда DX<sup>3</sup>

Обладая аналогичным дизайном, они обеспечивают идеальную интеграцию в Ваши распределительные шкафы. К этим продуктам относятся модульные контакторы, импульсные реле, кнопки, индикаторы, реле времени, таймеры и т.п. Разнообразие доступных функций позволяет легко повысить безопасность, эффективность и удобство электроустановок, а также обеспечить их соответствие стандартам по энергоснабжению.





### ПРИСОЕДИНЕНИЕ ГРЕБЕНЧАТОЙ ШИНЫ

В верхней части устройств управления предусмотрено место для размещения выводов гребенчатой шины

**СУМЕРЧНЫЙ ВЫКЛЮЧАТЕЛЬ**  
Автоматически включает освещение при снижении уровня естественной освещенности

**МОДУЛЬНЫЕ КОНТАКТОРЫ LEGRAND 16-63 А**  
Выпускаются с катушками управления на 24 или 230 В-

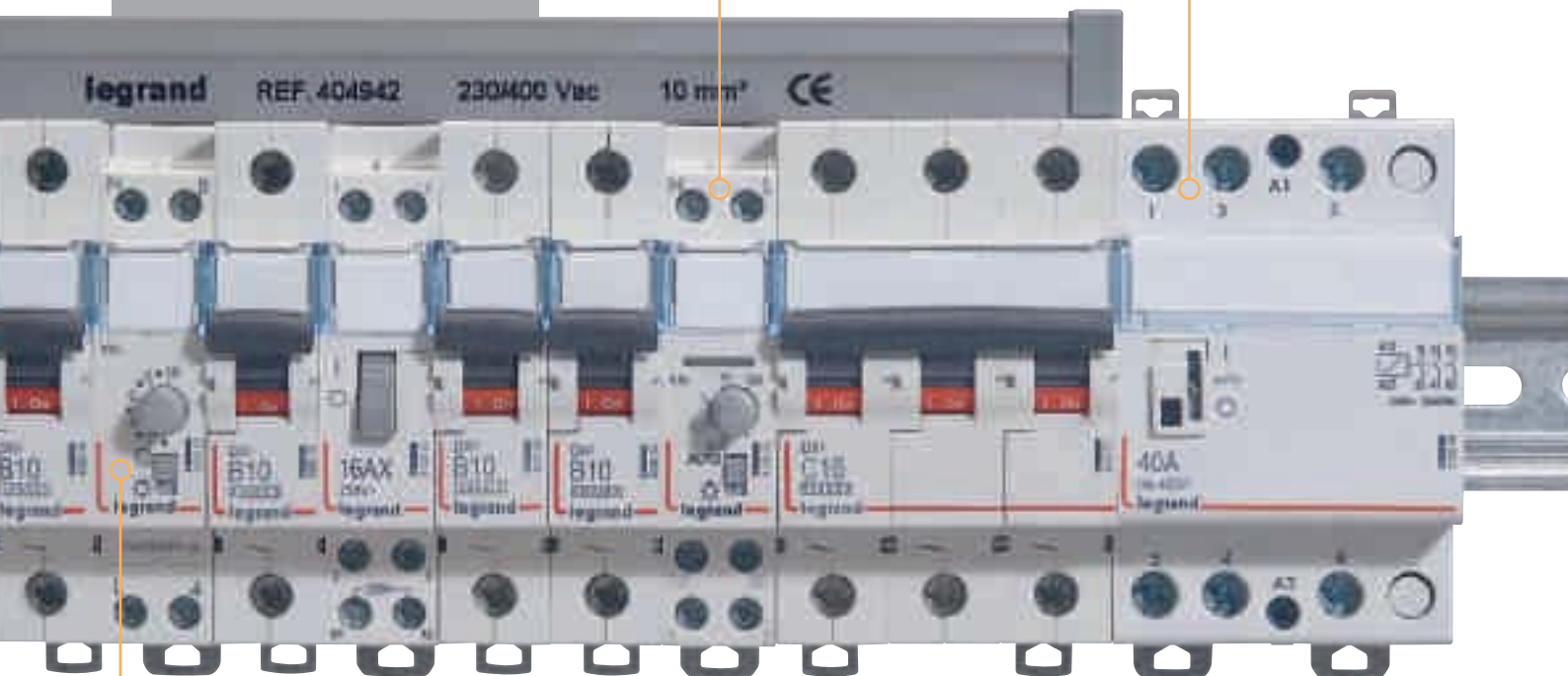

### РЕЛЕ ВРЕМЕНИ

Автоматически отключает освещение по завершении заданного интервала времени: от 0,5 с до 10 мин.



- От 1 до 4 выходов 16 А
- Суточное, недельное или годовое программирование
- Возможно программирование с помощью компьютера и аппаратного ключа



### ЭНЕРГОСБЕРЕЖЕНИЕ С ПОМОЩЬЮ ТАЙМЕРОВ

Электронные таймеры Legrand позволяют задавать периоды работы, например, систем отопления или освещения, для оптимизации энергопотребления.



# Оборудование для монтажа на DIN-рейку

## ВДТ и АВДТ



**Стр. 26**  
DX<sup>3</sup>-ID  
двухполюсный ВДТ  
от 16 до 100 А

## Модульные автоматические выключатели



**Стр. 30**  
DX<sup>3</sup>-E 6000 - 6 кА  
модульные  
автоматические  
выключатели  
от 1 до 63 А

## Дифференциаль- ные блоки



**Стр. 44**  
Двухполюсные  
дифференциальные  
блоки DX<sup>3</sup> для  
автоматических  
выключателей шириной  
полюса 1 модуль

## Вспомогательные устройства и устройства дистанционного управления



**Стр. 46**  
Вспомогательные  
контакты

## Устройства управления



**Стр. 55**  
Модульные  
контакты CX<sup>3</sup>

## Система распределения VX<sup>3</sup>/HX<sup>3</sup>



**Стр. 65**  
Горизонтальное  
распределение  
HX<sup>3</sup> до 63 А

## ОБЗОР ПРОДУКТОВ



**DX<sup>3</sup> - ID**  
ВДТ  
(стр. 26)



**DX<sup>3</sup>**  
АВДТ  
(стр. 28)



**Стр. 26**  
DX<sup>3</sup>-ID  
четыреполюсные ВДТ  
от 25 до 100 А



**Стр. 28**  
DX<sup>3</sup> 6000 - 10 кА  
однополюсные+  
нейтраль  
АВДТ от 3 до 40 А



**Стр. 28**  
DX<sup>3</sup> 6000 - 10 кА  
двух-  
и четырехполюсные  
АВДТ от 10 до 63 А



**Стр. 31**  
DX<sup>3</sup> 6000 - 10 кА  
модульные  
автоматические  
выключатели  
от 1 до 63 А



**Стр. 33**  
DX<sup>3</sup> 10000 - 16 кА  
модульные  
автоматические  
выключатели  
от 0,5 до 125 А



**Стр. 35**  
DX<sup>3</sup> 25 кА  
модульные  
автоматические  
выключатели  
от 2 до 125 А



**Стр. 36**  
DX<sup>3</sup> 36 кА  
модульные  
автоматические  
выключатели  
от 10 до 80 А



**Стр. 44**  
Трехполюсные  
дифференциальные  
блоки DX<sup>3</sup> для авто-  
матических выключа-  
телей шириной полюса  
1 модуль



**Стр. 44**  
Четыреполюсные  
дифференциальные  
блоки DX<sup>3</sup> для авто-  
матических выключа-  
телей шириной полюса  
1 модуль



**Стр. 43**  
Двух- и четырехполюс-  
ные дифференциальные  
блоки DX<sup>3</sup> для авто-  
матических выключа-  
телей шириной полюса  
1,5 модуля

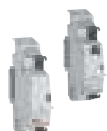

**Стр. 46**  
Независимые  
расцепители  
и расцепители  
минимального  
напряжения



**Стр. 46**  
Электродвигательные  
приводы



**Стр. 47**  
Приводы  
автоматического  
повторного включения  
STOP&GO



**Стр. 58**  
Импульсные реле



**Стр. 60**  
Программируемые  
таймеры



**Стр. 62**  
Сумеречные  
выключатели



**Стр. 63**  
Однофазные  
блоки питания  
и трансформаторы



**Стр. 66**  
Горизонтальное  
и вертикальное  
распределение  
VX<sup>3</sup>/NX<sup>3</sup> до 125 А



**Стр. 68**  
Горизонтальное  
распределение  
NX<sup>3</sup> втычного типа  
до 125 А

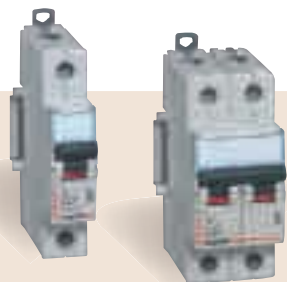

**DX<sup>3</sup>**  
Модульные  
автоматические  
выключатели  
(стр. 30)

# ВДТ – DX<sup>3</sup>-ID

устройства, управляемые дифференциальным током, на токи от 16 до 100 А – типы АС, А и Нri



4 115 25



4 117 05



4 117 60



Вспомогательные устройства, дополнительные принадлежности и устройства дистанционного управления **стр. 46**

Соответствуют требованиям стандарта МЭК 61008-1

- Тип АС : реагирует на дифференциальный переменный ток
- Тип АС : реагирует на дифференциальный переменный и пульсирующий постоянный ток
- Тип Нri (высокий уровень помехоустойчивости) : реагирует на дифференциальный переменный и пульсирующий постоянный ток

Повышенная защита от ложного срабатывания в условиях помех

Возможность оснащения вспомогательными устройствами и дополнительными принадлежностями для устройств серии DX<sup>3</sup> (стр. 46)

Упак.	Кат. №	Двухполюсные – 230 В ~	Упак.	Кат. №	Четырехполюсные – 400 В ~ – зажим для нейтрального проводника с правой стороны
1	4 115 00	Тип АС  10 мА Номинальный ток I <sub>n</sub> , А 16	2	2	Тип АС  30 мА Номинальный ток I <sub>n</sub> , А
1	4 115 04	25	1	4 117 02	25
1	4 115 05	40	1	4 117 03	40
1	4 115 06	63	1	4 117 04	63
1	4 115 07	80	1	4 117 05	80
1	4 115 08	100	1	4 117 12	25
1	4 115 14	Тип АС  100 мА 25	1	4 117 13	40
1	4 115 15	40	1	4 117 14	63
1	4 115 16	63	1	4 117 15	80
1	4 115 17	80	1	4 117 22	25
1	4 115 24	Тип АС  300 мА 25	1	4 117 23	40
1	4 115 25	40	1	4 117 24	63
1	4 115 26	63	1	4 117 25	80
1	4 115 27	80	1	4 117 32	25
1	4 115 28	100	1	4 117 33	40
1	4 115 37	Тип АС  100 мА селективный 100	1	4 117 34	63
1	4 115 43	Тип АС  300 мА селективный 63	1	4 117 35	80
1	4 115 50	Тип А  10 мА 16	1	4 117 45	40
1	4 115 54	Тип А  30 мА 25	1	4 117 46	63
1	4 115 55	40	1	4 117 59	25
1	4 115 56	63	1	4 117 60	40
1	4 115 57	80	1	4 117 61	63
1	4 115 69	Тип А  300 мА 25	1	4 117 62	80
1	4 115 70	40	1	4 117 63	100
1	4 115 71	63	1	4 117 69	25
1	4 115 72	80	1	4 117 70	40
1	4 115 84	Тип А  300 мА селективный 63	1	4 117 71	63
1	4 115 90	Тип Нri  30 мА 25	1	4 117 72	80
1	4 115 91	40	1	4 117 73	100
1	4 115 92	63	1	4 117 79	25
			1	4 117 80	40
			1	4 117 81	63
			1	4 117 82	80
			1	4 117 83	100

## ВДТ – DX<sup>3</sup>-ID устройства, управляемые дифференциальным током, на токи от 16 до 100 А – типы АС, А и НрI (продолжение)



4 117 90

Соответствуют требованиям стандарта МЭК 61008-1

- Тип АС : реагирует на дифференциальный переменный ток
- Тип А : реагирует на дифференциальный переменный и пульсирующий постоянный ток
- Тип НрI (высокий уровень помехоустойчивости) : реагирует на дифференциальный переменный и пульсирующий постоянный ток

Повышенная защита от ложного срабатывания в условиях помех  
Возможность оснащения вспомогательными устройствами и дополнительными принадлежностями для устройств серии DX<sup>3</sup> (стр. 46)

Упак.	Кат. №	<b>Четырехполюсные – 400 В ~ – зажим для нейтрального проводника с правой стороны (продолжение)</b>	
		Номинальный ток I <sub>n</sub> , А	Число модулей
		<b>Тип А  500 мА селективный</b>	
1	4 117 89	25	4
1	4 117 90	40	4
1	4 117 91	63	4
1	4 117 92	80	4
1	4 117 93	100	4
		<b>Тип А  300 мА селективный</b>	
1	4 118 00	40	4
1	4 118 01	63	4

Кат №, выделенные красным: Новая продукция

## ВДТ – DX<sup>3</sup>-ID

### технические характеристики

#### ■ ВДТ – DX<sup>3</sup>-ID

##### Сечение подсоединяемых проводников

ВДТ	Проводник, мм <sup>2</sup>	
	Жесткий	Гибкий
Подсоединение к верхним и нижним зажимам	50	35

#### ■ Тип АС – стандартные области применения

ВДТ типа АС предназначены для обнаружения синусоидальных дифференциальных токов в цепях переменного тока. В большинстве случаев (стандартные области применения), они используются в цепях переменного тока частотой 50/60 Гц.

#### ■ Тип А – специальные области применения: электрические цепи специального назначения

ВДТ типа А реагирует как на синусоидальный переменный дифференциальный ток, так и на пульсирующий постоянный дифференциальный ток.

Данные устройства предназначены для специальных областей применения (в цепях защиты электроприемников имеющих встроенные выпрямители: электронные бытовые приборы, стиральные машины и т. д.) или в цепях защиты оборудования, в которых может возникнуть дифференциальный постоянный ток (многоскоростные приводы с преобразователями частоты и т. д.).

#### ■ Тип НрI – специальные области применения

ВДТ типа НрI обладают повышенной устойчивостью к ложному срабатыванию, значительно превышающей требования стандартов. Они также реагируют на переменный и постоянный дифференциальные токи (аналогично ВДТ типа А).

Диапазон рабочих температур: от минус 25 до плюс 40 °С.

Предназначены для специальных областей применения, характеризующихся следующими условиями:

- Возможность ущерба в результате потери информации, например, линии питания компьютеров (банки, военные базы, центры бронирования авиабилетов и т. д.).
- Возможность ущерба вследствие останова оборудования (автоматизированные производственные линии, медицинское оборудование, морозильные камеры и т. д.).

Также они используются:

- в зонах с повышенной опасностью удара молнии (см. стр. 47);
- в зонах с сильными электромагнитными помехами (помещения с большим количеством люминесцентных светильников и т. д.);
- в установках с длинными кабельными трассами.

# АВДТ DX<sup>3</sup> 6000 – на 10 кА

автоматические выключатели, управляемые дифференциальным током, на токи от 3 до 63 А - типы АС, А и Нpi



4 110 02



4 111 49



4 111 92

Отключающая способность:

6000 – согласно МЭК 61009-1 – на 10 кА/согласно МЭК 60947-2 для 2 и 4 полюсов

- Тип АС  $\sim$ : реагирует на дифференциальный переменный ток

- Тип А  $\sim$ : реагирует на дифференциальный переменный и пульсирующий постоянный ток

- Тип Нpi (высокий уровень помехоустойчивости)  $\sim$  Hpi: реагирует на дифференциальный переменный и пульсирующий постоянный ток

Повышенная защита от ложного срабатывания в условиях помех

Возможность оснащения вспомогательными устройствами и дополнительными принадлежностями для устройств серии DX<sup>3</sup> (стр. 46)

Упак.	Кат. №	Однополюсные + нейтраль – 230 В $\sim$	Упак.	Кат. №	Двухполюсные – 230 В $\sim$		
		Зажим для нейтрального проводника с правой стороны					
		<b>Тип АС <math>\sim</math> 10 мА</b>			<b>Тип АС <math>\sim</math> 10 мА</b>		
		Номинальный ток In, А			Номинальный ток In, А		
					Число модулей		
1	Тип С 4 109 93	16	2	1	4 111 49	10	4
				1	4 111 50	16	4
				1	4 111 51	20	4
		<b>Тип АС <math>\sim</math> 30 мА</b>			<b>Тип АС <math>\sim</math> 30 мА</b>		
1	4 109 97	3	2	1	4 111 57	10	4
1	4 109 99	6	2	1	4 111 58	16	4
1	4 110 00	10	2	1	4 111 59	20	4
1	4 110 02	16	2	1	4 111 60	25	4
1	4 110 03	20	2	1	4 111 61	32	4
1	4 110 04	25	2	1	4 111 62	40	4
1	4 110 05	32	2	1	4 111 63	50	4
1	4 110 06	40	2	1	4 111 64	63	4
		<b>Тип АС <math>\sim</math> 300 мА</b>			<b>Тип АС <math>\sim</math> 300 мА</b>		
1	4 110 21	6	2	1	4 111 71	10	4
1	4 110 22	10	2	1	4 111 72	16	4
1	4 110 24	16	2	1	4 111 73	20	4
1	4 110 25	20	2	1	4 111 74	25	4
1	4 110 26	25	2	1	4 111 75	32	4
1	4 110 27	32	2	1	4 111 76	40	4
1	4 110 28	40	2	1	4 111 77	50	4
		<b>Тип А <math>\sim</math> 10 мА</b>			<b>Тип А <math>\sim</math> 10 мА</b>		
1	4 110 41	16	2	1	4 111 78	63	4
		<b>Тип А <math>\sim</math> 30 мА</b>			<b>Тип АС <math>\sim</math> 30 мА</b>		
1	4 110 47	6	2				
1	4 110 48	10	2				
1	4 110 50	16	2				
1	4 110 51	20	2				
1	4 110 52	25	2				
1	4 110 53	32	2				
1	4 110 54	40	2				
		<b>Тип Нpi <math>\sim</math> Hpi 30 мА</b>			<b>Тип АС <math>\sim</math> 30 мА</b>		
1	4 110 91	6	2				
1	4 110 92	10	2				
1	4 110 94	16	2				
1	4 110 95	20	2				
1	4 110 96	25	2				
1	4 110 97	32	2				
1	4 110 98	40	2				
					<b>Четырехполюсные – 400 В <math>\sim</math></b>		
					<b>Тип АС <math>\sim</math> 30 мА</b>		
					Номинальный ток In, А		Число модулей
				1	Тип С 4 111 85	10	4
				1	4 111 86	16	4
				1	4 111 87	20	4
				1	4 111 88	25	4
				1	4 111 89	32	4
				1	4 111 90	40	7
				1	4 111 91	50	7
				1	4 111 92	63	7
					<b>Тип АС <math>\sim</math> 300 мА</b>		
				1	4 112 04	10	4
				1	4 112 05	16	4
				1	4 112 06	20	4
				1	4 112 07	25	4
				1	4 112 08	32	4
				1	4 112 09	40	7
				1	4 112 10	50	7
				1	4 112 11	63	7

Кат №, выделенные красным: Новая продукция

# АВДТ DX<sup>3</sup> 6000 – на 10 кА автоматические выключатели, управляемые дифференциальным током, на токи от 3 до 63 А – Типы АС, А и Нri (продолжение)



4 117 90

Отключающая способность:  
6000 – согласно МЭК 61009-1 – 10 кА/согласно МЭК 60947-2 для 2 и 4 полюсов

- Тип АС : реагирует на дифференциальный переменный ток
- Тип А : реагирует на дифференциальный переменный и пульсирующий постоянный ток
- Тип Нri (высокий уровень помехоустойчивости) : реагирует на дифференциальный переменный и пульсирующий постоянный ток

Повышенная защита от ложного срабатывания в условиях помех  
Возможность оснащения вспомогательными устройствами и дополнительными принадлежностями для устройств серии DX<sup>3</sup> (стр. 46)

Упак.	Кат. №	Четырехполюсные – 400 В ~ (продолжение)	
		<b>Тип А  30 мА</b>	
	Тип С	Номинальный ток I <sub>n</sub> , А	Число модулей
1	4 112 33	10	4
1	4 113 57	13	4
1	4 112 34	16	4
1	4 112 35	20	4
1	4 112 36	25	4
1	4 112 37	32	4
		<b>Тип А  300 мА</b>	
1	4 112 38	10	4
1	4 112 39	16	4
1	4 112 40	20	4
1	4 112 41	25	4
1	4 112 42	32	4
		<b>Тип АС  300 мА</b>	
	Тип В		
1	4 113 59	16	4
1	4 113 60	20	4
		<b>Тип АС  1000 мА</b>	
1	4 113 61	16	4
1	4 113 62	20	4
		<b>Тип А  30 мА</b>	
1	4 112 23	10	4
1	4 113 56	13	4
1	4 112 24	16	4
1	4 112 25	20	4
1	4 112 26	25	4
1	4 112 27	32	4
		<b>Тип А  300 мА</b>	
1	4 112 28	10	4
1	4 112 29	16	4
1	4 112 30	20	4
1	4 112 31	25	4
1	4 112 32	32	4

Кат №, выделенные красным: Новая продукция

## ВСПОМОГАТЕЛЬНЫЕ УСТРОЙСТВА И УСТРОЙСТВА ДИСТАНЦИОННОГО УПРАВЛЕНИЯ

# Модульные автоматические выключатели, АВДТ и ВДТ серии DX<sup>3</sup> имеют общие вспомогательные устройства и электродвигательные приводы

### ПОЗНАКОМЬТЕСЬ С НОВОЙ СЕРИЕЙ

- Идеально подходят для устройств защиты
- Простота доступа и возможность визуального контроля зажимов
- Возможность установки шины питания



Вспомогательные контакты  
Стр. 46



Независимые расцепители  
Стр. 46



Расцепители минимального напряжения  
Стр. 46



Электродвигательные приводы  
Стр. 46

### ДОПОЛНИТЕЛЬНАЯ ИНФОРМАЦИЯ



► Е-КАТАЛОГ



► QR-КОД

# DX<sup>3</sup>-E [6000] – 6 кА



автоматические выключатели с термомангнитным расцепителем на ток от 1 до 63 А



4 074 35

4 075 65

4 078 02

4 079 34

Соответствуют требованиям стандарта МЭК 60898-1

Отключающая способность:

[6000] – согласно МЭК 60898-1 – 400 В~

6 кА – согласно МЭК 60947-2 – 400 В~

Возможность оснащения вспомогательными устройствами и дополнительными принадлежностями для устройств серии DX<sup>3</sup> (стр. 46)

Упак.	Кат. №	Модульные автоматические выключатели DX <sup>3</sup> -E [6000] – 6 кА – тип характеристики В	
	Тип В	Номинальный ток I <sub>n</sub> , А	Число модулей
1	4 072 04	6	1
1	4 072 05	10	1
1	4 072 07	16	1
1	4 072 08	20	1
1	4 072 09	25	1

Упак.	Кат. №	Модульные автоматические выключатели DX <sup>3</sup> -E [6000] – 6 кА – тип характеристики С	
	Тип С	Номинальный ток I <sub>n</sub> , А	Число модулей
1	4 072 56	1	1
1	4 072 57	2	1
1	4 072 58	3	1
1	4 072 59	4	1
10	4 072 60	6	1
10	4 072 61	10	1
1	4 072 62	13	1
10	4 072 63	16	1
10	4 072 64	20	1
10	4 072 65	25	1
10	4 072 66	32	1
10	4 072 67	40	1
10	4 072 68	50	1
10	4 072 69	63	1
		<b>Двухполюсные – 230/400 В~</b>	
1	4 072 70	1	2
1	4 072 71	2	2
1	4 072 72	3	2
1	4 072 73	4	2
1	4 072 74	6	2
1	4 072 75	10	2
1	4 072 76	13	2
1	4 072 77	16	2
1	4 072 78	20	2
1	4 072 79	25	2
1	4 072 80	32	2
1	4 072 81	40	2
1	4 072 82	50	2
1	4 072 83	63	2
		<b>Трехполюсные – 400 В~</b>	
1	4 072 84	1	3
1	4 072 85	2	3
1	4 072 86	3	3
1	4 072 87	4	3
1	4 072 88	6	3
1	4 072 89	10	3
1	4 072 90	13	3
1	4 072 91	16	3
1	4 072 92	20	3
1	4 072 93	25	3
1	4 072 94	32	3
1	4 072 95	40	3
1	4 072 96	50	3
1	4 072 97	63	3
		<b>Четырехполюсные – 400 В~</b>	
1	4 072 98	1	4
1	4 072 99	2	4
1	4 073 00	3	4
1	4 073 01	4	4
1	4 073 02	6	4
1	4 073 03	10	4
1	4 073 04	13	4
1	4 073 05	16	4
1	4 073 06	20	4
1	4 073 07	25	4
1	4 073 08	32	4
1	4 073 09	40	4
1	4 073 10	50	4
1	4 073 11	63	4



# DX<sup>3</sup> 6000 – 10 кА

автоматические выключатели с термомангнитным расцепителем на ток от 0,5 до 63 А

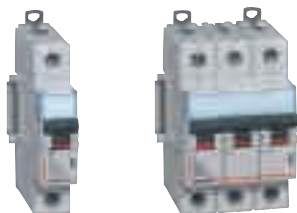

4 074 35

4 075 65

Соответствуют требованиям стандарта МЭК 60898-1

Отключающая способность:

6000 – согласно МЭК 60898-1 – 400 В~

10 кА – согласно МЭК 60947-2 – 400 В~

Возможность оснащения вспомогательными устройствами и дополнительными принадлежностями для устройств серии DX<sup>3</sup> (стр. 46)

Упак.	Кат. №	<b>Модульные автоматические выключатели DX<sup>3</sup> 6000 – 10 кА – тип характеристики В</b>	
		<b>Однополюсные – 230/400 В~</b>	
	Тип В	Номинальный ток I <sub>n</sub> , А	Число модулей
1	4 074 25	1	1
1	4 074 26	2	1
1	4 074 27	3	1
1	4 074 28	4	1
1	4 074 29	6	1
10	4 074 30	10	1
1	4 074 31	13	1
10	4 074 32	16	1
1	4 074 33	20	1
1	4 074 34	25	1
1	4 074 35	32	1
1	4 074 36	40	1
1	4 074 37	50	1
1	4 074 38	63	1
		<b>Однополюсные + нейтраль – 230 В~</b>	
1	4 074 67	0,5	1
1	4 074 68	1	1
1	4 074 69	2	1
1	4 074 70	3	1
1	4 074 71	4	1
1	4 074 72	6	1
1	4 074 73	10	1
1	4 074 74	13	1
10	4 074 75	16	1
1	4 074 76	20	1
1	4 074 77	25	1
1	4 074 78	32	1
1	4 074 79	40	1

Упак.	Кат. №	<b>Модульные автоматические выключатели DX<sup>3</sup> 6000 – 10 кА – тип характеристики В (продолжение)</b>	
		<b>Двухполюсные – 230/400 В~</b>	
	Тип В	Номинальный ток I <sub>n</sub> , А	Число модулей
1	4 075 02	1	2
1	4 075 03	2	2
1	4 075 04	3	2
1	4 075 05	4	2
1	4 075 06	6	2
1	4 075 07	10	2
1	4 075 08	13	2
1	4 075 09	16	2
1	4 075 10	20	2
1	4 075 11	25	2
1	4 075 12	32	2
1	4 075 13	40	2
1	4 075 14	50	2
1	4 075 15	63	2
		<b>Трехполюсные – 400 В~</b>	
1	4 075 54	1	3
1	4 075 55	2	3
1	4 075 56	3	3
1	4 075 57	4	3
1	4 075 58	6	3
1	4 075 59	10	3
1	4 075 60	13	3
1	4 075 61	16	3
1	4 075 62	20	3
1	4 075 63	25	3
1	4 075 64	32	3
1	4 075 65	40	3
1	4 075 66	50	3
1	4 075 67	63	3
		<b>Четырехполюсные – 400 В~</b>	
1	4 076 17	1	4
1	4 076 18	2	4
1	4 076 19	3	4
1	4 076 20	4	4
1	4 076 21	6	4
1	4 076 22	10	4
1	4 076 23	13	4
1	4 076 24	16	4
1	4 076 25	20	4
1	4 076 26	25	4
1	4 076 27	32	4
1	4 076 28	40	4
1	4 076 29	50	4
1	4 076 30	63	4

# DX<sup>3</sup> 6000 – 10 кА

автоматические выключатели с термагнитным расцепителем на ток от 0,5 до 63 А (продолжение)



4 078 02



4 079 34

Соответствуют требованиям стандарта МЭК 60898-1

Отключающая способность:

6000 – согласно МЭК 60898-1 – 400 В~

10 кА – согласно МЭК 60947-2 – 400 В~

Возможность оснащения вспомогательными устройствами и дополнительными принадлежностями для устройств серии DX<sup>3</sup> (стр. 46)

Упак.	Кат. №	<b>Модульные автоматические выключатели DX<sup>3</sup> 6000 – 10 кА – тип характеристики С</b>	
	Тип С	Номинальный ток I <sub>n</sub> , А	Число модулей
1	4 076 62	1	1
1	4 076 63	2	1
1	4 076 64	3	1
1	4 076 65	4	1
1	4 076 66	6	1
10	4 076 68	10	1
1	4 076 69	13	1
10	4 076 70	16	1
1	4 076 71	20	1
1	4 076 72	25	1
1	4 076 73	32	1
1	4 076 74	40	1
1	4 076 75	50	1
1	4 076 76	63	1
		<b>Однополюсные + нейтраль – 230 В~</b>	
1	4 077 33	0,5	1
1	4 077 34	1	1
1	4 077 35	2	1
1	4 077 36	3	1
1	4 077 37	4	1
1	4 077 38	6	1
1	4 077 40	10	1
1	4 077 41	13	1
10	4 077 42	16	1
1	4 077 43	20	1
1	4 077 44	25	1
1	4 077 45	32	1
1	4 077 46	40	1

Упак.	Кат. №	<b>Модульные автоматические выключатели DX<sup>3</sup> 6000 – 10 кА – тип характеристики С (продолжение)</b>	
	Тип С	Номинальный ток I <sub>n</sub> , А	Число модулей
1	4 077 92	1	2
1	4 077 93	2	2
1	4 077 94	3	2
1	4 077 95	4	2
1	4 077 96	6	2
5	4 077 98	10	2
1	4 077 99	13	2
5	4 078 00	16	2
1	4 078 01	20	2
1	4 078 02	25	2
1	4 078 03	32	2
1	4 078 04	40	2
1	4 078 05	50	2
1	4 078 06	63	2
		<b>Трехполюсные – 400 В~</b>	
1	4 078 51	1	3
1	4 078 52	2	3
1	4 078 53	3	3
1	4 078 54	4	3
1	4 078 55	6	3
1	4 078 57	10	3
1	4 078 58	13	3
1	4 078 59	16	3
1	4 078 60	20	3
1	4 078 61	25	3
1	4 078 62	32	3
1	4 078 63	40	3
1	4 078 64	50	3
1	4 078 65	63	3
		<b>Четырехполюсные – 400 В~</b>	
1	4 079 20	1	4
1	4 079 21	2	4
1	4 079 22	3	4
1	4 079 23	4	4
1	4 079 24	6	4
1	4 079 26	10	4
1	4 079 27	13	4
1	4 079 28	16	4
1	4 079 29	20	4
1	4 079 30	25	4
1	4 079 31	32	4
1	4 079 32	40	4
1	4 079 33	50	4
1	4 079 34	63	4

## **DX<sup>3</sup> [6000] – 10 кА** - автоматические выключатели с термагнитным расцепителем на ток от 0,5 до 63 А (продолжение)



4 079 67      4 080 33

Соответствуют требованиям стандарта МЭК 60898-1  
Отключающая способность:  
[6000] – согласно МЭК 60898-1 – 400 В~  
10 кА – согласно МЭК 60947-2 – 400 В~  
Возможность оснащения вспомогательными устройствами и дополнительными принадлежностями для устройств серии DX<sup>3</sup> (стр. 46)

Упак.	Кат. №	<b>Модульные автоматические выключатели DX<sup>3</sup> [6000] - 10 кА - тип характеристики D</b>	
	Тип D	Номинальный ток I <sub>n</sub> , А	Число модулей
1	4 079 62	0,5	1
1	4 079 63	1	1
1	4 079 64	2	1
1	4 079 65	3	1
1	4 079 66	4	1
1	4 079 67	6	1
1	4 079 69	10	1
1	4 079 70	13	1
1	4 079 71	16	1
1	4 079 72	20	1
1	4 079 73	25	1
1	4 079 74	32	1
1	4 079 75	40	1
1	4 079 76	50	1
1	4 079 77	63	1
<b>Однополюсные – 230/400 В~</b>			
1	4 080 22	0,5	2
1	4 080 23	1	2
1	4 080 24	2	2
1	4 080 25	3	2
1	4 080 26	4	2
1	4 080 27	6	2
1	4 080 29	10	2
1	4 080 30	13	2
1	4 080 31	16	2
1	4 080 32	20	2
1	4 080 33	25	2
1	4 080 34	32	2
1	4 080 35	40	2
1	4 080 36	50	2
1	4 080 37	63	2
<b>Двухполюсные – 230/400 В~</b>			
1	4 080 80	0,5	3
1	4 080 81	1	3
1	4 080 82	2	3
1	4 080 83	3	3
1	4 080 84	4	3
1	4 080 85	6	3
1	4 080 87	10	3
1	4 080 88	13	3
1	4 080 89	16	3
1	4 080 90	20	3
1	4 080 91	25	3
1	4 080 92	32	3
1	4 080 93	40	3
1	4 080 94	50	3
1	4 080 95	63	3
<b>Трехполюсные – 400 В~</b>			
1	4 081 43	6	4
1	4 081 45	10	4
1	4 081 46	13	4
1	4 081 47	16	4
1	4 081 48	20	4
1	4 081 49	25	4
1	4 081 50	32	4
1	4 081 51	40	4
1	4 081 52	50	4
1	4 081 53	63	4
<b>Четырехполюсные – 400 В~</b>			

## **DX<sup>3</sup> [10000] – 16 кА**

автоматические выключатели с термагнитным расцепителем на токи от 0,5 до 125 А



4 088 69      4 089 43

Соответствуют требованиям стандарта МЭК 60898-1  
Отключающая способность:  
[10000] – согласно МЭК 60898-1 – 400 В~  
16 кА – согласно МЭК 60947-2 – 400 В~  
Возможность оснащения вспомогательными устройствами и дополнительными принадлежностями для устройств серии DX<sup>3</sup> (стр. 46)

Упак.	Кат. №	<b>Модульные автоматические выключатели DX<sup>3</sup> [10000] - 16 кА - тип характеристики B</b>	
	Тип B	Номинальный ток I <sub>n</sub> , А	Число модулей
1	4 088 64	0,5	1
1	4 088 65	1	1
1	4 088 66	2	1
1	4 088 67	3	1
1	4 088 68	4	1
1	4 088 69	6	1
1	4 088 70	10	1
1	4 088 71	13	1
1	4 088 72	16	1
1	4 088 73	20	1
1	4 088 74	25	1
1	4 088 75	32	1
1	4 088 76	40	1
1	4 088 77	50	1
1	4 088 78	63	1
<b>Однополюсные – 230/400 В~</b>			
1	4 089 34	0,5	2
1	4 089 35	1	2
1	4 089 36	2	2
1	4 089 37	3	2
1	4 089 38	4	2
1	4 089 39	6	2
1	4 089 40	10	2
1	4 089 41	13	2
1	4 089 42	16	2
1	4 089 43	20	2
1	4 089 44	25	2
1	4 089 45	32	2
1	4 089 46	40	2
1	4 089 47	50	2
1	4 089 48	63	2
<b>Двухполюсные – 230/400 В~</b>			
1	4 089 83	0,5	3
1	4 089 84	1	3
1	4 089 85	2	3
1	4 089 86	3	3
1	4 089 87	4	3
1	4 089 88	6	3
1	4 089 89	10	3
1	4 089 90	13	3
1	4 089 91	16	3
1	4 089 92	20	3
1	4 089 93	25	3
1	4 089 94	32	3
1	4 089 95	40	3
1	4 089 96	50	3
1	4 089 97	63	3
<b>Трехполюсные – 400 В~</b>			
1	4 090 57	0,5	4
1	4 090 58	1	4
1	4 090 59	2	4
1	4 090 60	3	4
1	4 090 61	4	4
1	4 090 62	6	4
1	4 090 63	10	4
1	4 090 64	13	4
1	4 090 65	16	4
1	4 090 66	20	4
1	4 090 67	25	4
1	4 090 68	32	4
1	4 090 69	40	4
1	4 090 70	50	4
1	4 090 71	63	4
<b>Четырехполюсные – 400 В~</b>			

Кат №, выделенные красным: Новая продукция

# DX<sup>3</sup> 10000 – 16 кА

автоматические выключатели с термомангнитным расцепителем на токи от 0,5 до 125 А (продолжение)



4 091 11      4 092 03



Соответствуют требованиям стандарта МЭК 60898-1

Отключающая способность:

10000 – согласно МЭК 60898-1 – 400 В~

16 кА – согласно МЭК 60947-2 – 400 В~

Возможность оснащения вспомогательными устройствами и дополнительными принадлежностями для устройств серии DX<sup>3</sup> (стр. 46)

Упак.	Кат. №	Модульные автоматические выключатели DX <sup>3</sup> 10000 – 16 кА – тип характеристики С	
	Тип С	Номинальный ток I <sub>n</sub> , А	Число модулей
1	4 091 06	0,5	1
1	4 091 07	1	1
1	4 091 08	2	1
1	4 091 09	3	1
1	4 091 10	4	1
1	4 091 11	6	1
10	4 091 12	10	1
1	4 091 13	13	1
10	4 091 14	16	1
1	4 091 15	20	1
1	4 091 16	25	1
1	4 091 17	32	1
1	4 091 18	40	1
1	4 091 19	50	1
1	4 091 20	63	1
1	4 091 40	80	1,5
1	4 091 41	100	1,5
1	4 091 42	125	1,5
<b>Двухполюсные – 230/400 В~</b>			
1	4 091 94	0,5	2
1	4 091 95	1	2
1	4 091 96	2	2
1	4 091 97	3	2
1	4 091 98	4	2
1	4 091 99	6	2
1	4 092 00	10	2
1	4 092 01	13	2
1	4 092 02	16	2
1	4 092 03	20	2
1	4 092 04	25	2
1	4 092 05	32	2
1	4 092 06	40	2
1	4 092 07	50	2
1	4 092 08	63	2
1	4 092 28	80	3
1	4 092 29	100	3
1	4 092 30	125	3
<b>Трехполюсные – 400 В~</b>			
1	4 092 47	1	3
1	4 092 48	2	3
1	4 092 49	3	3
1	4 092 50	4	3
1	4 092 51	6	3
1	4 092 52	10	3
1	4 092 53	13	3
1	4 092 54	16	3
1	4 092 55	20	3
1	4 092 56	25	3
1	4 092 57	32	3
1	4 092 58	40	3
1	4 092 59	50	3
1	4 092 60	63	3
1	4 092 80	80	4,5
1	4 092 81	100	4,5
1	4 092 82	125	4,5

Упак.	Кат. №	Модульные автоматические выключатели DX <sup>3</sup> 10000 - 16 кА - тип характеристики С (продолжение)	
	Тип С	Номинальный ток I <sub>n</sub> , А	Число модулей
1	4 093 28	0,5	4
1	4 093 29	1	4
1	4 093 30	2	4
1	4 093 31	3	4
1	4 093 32	4	4
1	4 093 33	6	4
1	4 093 34	10	4
1	4 093 35	13	4
1	4 093 36	16	4
1	4 093 37	20	4
1	4 093 38	25	4
1	4 093 39	32	4
1	4 093 40	40	4
1	4 093 41	50	4
1	4 093 42	63	4
1	4 093 62	80	6
1	4 093 63	100	6
1	4 093 64	125	6

Упак.	Кат. №	Модульные автоматические выключатели DX <sup>3</sup> - 16 кА - DC - 250 В		
	DC	Номинальный ток I <sub>n</sub> , А	Число защищенных полюсов	Число модулей
1	4 095 59	0,5	2	2
1	4 095 60	1	2	2
1	4 095 61	1,6	2	2
1	4 095 62	2	2	2
1	4 095 63	3	2	2
1	4 095 64	4	2	2
1	4 095 65	6	2	2
1	4 095 66	8	2	2
1	4 095 67	10	2	2
1	4 095 68	16	2	2
1	4 095 69	20	2	2
1	4 095 70	25	2	2
1	4 095 71	32	2	2
1	4 095 72	40	2	2
1	4 095 73	50	2	2
1	4 095 74	63	2	2

# DX<sup>3</sup> – 25 кА

автоматические выключатели с термомангнитными расцепителями на токи от 2 до 125 А



4 097 72



4 098 03



4 098 24



4 098 33



Маркировка оранжевым цветом = 25 кА

Отключающая способность:  
25 кА – согласно МЭК 60947-2 – 400 В~

Возможность оснащения вспомогательными устройствами и дополнительными принадлежностями для устройств серии DX<sup>3</sup> (стр. 46)

Упак.	Кат. №	Модульные автоматические выключатели DX <sup>3</sup> - 25 кА - тип характеристики В		Упак.	Кат. №	Модульные автоматические выключатели DX <sup>3</sup> - 25 кА - тип характеристики D	
		<b>Трехполюсные – 400 В~</b>				<b>Однополюсные – 230/400 В~</b>	
	Тип В	Номинальный ток In, А	Число модулей		Тип D	Номинальный ток In, А	Число модулей
1	4 097 28	10	3	1	4 098 04	2	1
1	4 097 29	16	3	1	4 098 05	6	1
1	4 097 30	20	3	1	4 098 06	10	1
1	4 097 31	25	3	1	4 098 07	16	1.5
1	4 097 32	32	4,5	1	4 098 08	20	1.5
1	4 097 33	40	4,5	1	4 098 09	25	1.5
1	4 097 34	50	4,5	1	4 098 10	32	1.5
1	4 097 35	63	4,5	1	4 098 11	40	1.5
				1	4 098 12	50	1.5
				1	4 098 13	63	1.5
						<b>Двухполюсные – 230/400 В~</b>	
	Тип С	Номинальный ток In, А	Число модулей	1	4 098 17	2	2
1	4 097 52	2	1	1	4 098 18	6	2
1	4 097 53	6	1	1	4 098 19	10	2
1	4 097 54	10	1	1	4 098 20	16	2
1	4 097 55	16	1	1	4 098 21	20	2
1	4 097 56	20	1	1	4 098 22	25	2
1	4 097 57	25	1	1	4 098 23	32	3
1	4 097 58	32	1.5	1	4 098 24	40	3
1	4 097 59	40	1.5				
1	4 097 60	50	1.5				
1	4 097 61	63	1.5				
				1	4 098 30	2	3
				1	4 098 31	6	3
				1	4 098 32	10	3
				1	4 098 33	16	4.5
				1	4 098 34	20	4.5
				1	4 098 35	25	4.5
				1	4 098 36	32	4.5
				1	4 098 37	40	4.5
				1	4 098 38	50	4.5
				1	4 098 39	63	4.5
				1	4 098 40	80	4.5
				1	4 098 41	100	4.5
				1	4 098 42	125	4.5
						<b>Трехполюсные – 400 В~</b>	
				1	4 098 43	2	4
				1	4 098 44	6	4
				1	4 098 45	10	4
				1	4 098 46	16	6
				1	4 098 47	20	6
				1	4 098 48	25	6
				1	4 098 49	32	6
				1	4 098 50	40	6
				1	4 098 51	50	6
				1	4 098 52	63	6
				1	4 098 53	80	6
				1	4 098 54	100	6
				1	4 098 55	125	6
						<b>Четырехполюсные – 400 В~</b>	
				1	4 098 43	2	4
				1	4 098 44	6	4
				1	4 098 45	10	4
				1	4 098 46	16	6
				1	4 098 47	20	6
				1	4 098 48	25	6
				1	4 098 49	32	6
				1	4 098 50	40	6
				1	4 098 51	50	6
				1	4 098 52	63	6
				1	4 098 53	80	6
				1	4 098 54	100	6
				1	4 098 55	125	6
						<b>Четырехполюсные – 400 В~</b>	
1	4 097 91	2	4				
1	4 097 92	6	4				
1	4 097 93	10	4				
1	4 097 94	16	4				
1	4 097 95	20	4				
1	4 097 96	25	4				
1	4 097 97	32	6				
1	4 097 98	40	6				
1	4 097 99	50	6				
1	4 098 00	63	6				

Кат №, выделенные красным: Новая продукция

## DX<sup>3</sup> MA и Z – 25 кА - автоматические выключатели на токи от 1,6 до 40 А

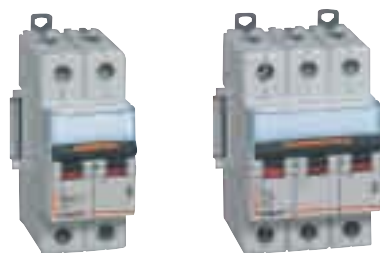

4 098 69

4 099 25

Отключающая способность:  
25 кА – согласно МЭК 60947-2 – 400 В~  
Возможность оснащения вспомогательными устройствами и дополнительными принадлежностями для устройств серии DX<sup>3</sup> (стр. 46)

Упак.	Кат. №	Модульные автоматические выключатели DX <sup>3</sup> MA – 25 кА	
	Тип MA	Двухполюсные – 230/400 В~	
		Номинальный ток I <sub>n</sub> , А	Число модулей
1	4 098 66	1,6	2
1	4 098 67	2,5	2
1	4 098 68	4	2
1	4 098 69	6,3	2
1	4 098 70	10	2
1	4 098 71	12,5	2
1	4 098 72	16	2
1	4 098 73	25	2
		Трехполюсные – 400 В~	
1	4 098 76	1,6	3
1	4 098 77	2,5	3
1	4 098 78	4	3
1	4 098 79	6,3	3
1	4 098 80	10	3
1	4 098 81	12,5	4,5
1	4 098 82	16	4,5
1	4 098 83	25	4,5
1	4 098 84	40	4,5

## DX<sup>3</sup> – 36 кА - автоматические выключатели с термомангнитными расцепителями на токи от 10 до 80 А



4 100 12

4 100 27

Маркировка красным цветом = 36 кА

Отключающая способность:  
36 кА – согласно МЭК 60947-2 – 400 В~  
Возможность оснащения вспомогательными устройствами и дополнительными принадлежностями для устройств серии DX<sup>3</sup> (стр. 46)

Упак.	Кат. №	Модульные автоматические выключатели DX <sup>3</sup> – 36 кА – тип характеристики С	
	Тип С	Двухполюсные – 230/400 В~	
		Номинальный ток I <sub>n</sub> , А	Число модулей
1	4 100 07	10	3
1	4 100 08	16	3
1	4 100 09	20	3
1	4 100 10	25	3
1	4 100 11	32	3
1	4 100 12	40	3
1	4 100 13	50	3
1	4 100 14	63	3
1	4 100 15	80	3
		Трехполюсные – 400 В~	
1	4 100 20	10	4,5
1	4 100 21	16	4,5
1	4 100 22	20	4,5
1	4 100 23	25	4,5
1	4 100 24	32	4,5
1	4 100 25	40	4,5
1	4 100 26	50	4,5
1	4 100 27	63	4,5
1	4 100 28	80	4,5

Упак.	Кат. №	Модульные автоматические выключатели DX <sup>3</sup> Z – 25 кА	
	Тип Z	Двухполюсные – 230/400 В~	
		Номинальный ток I <sub>n</sub> , А	Число модулей
1	4 099 08	2	2
1	4 099 09	3	2
1	4 099 11	6	2
1	4 099 12	10	2
1	4 099 13	16	2
1	4 099 14	20	2
		Трехполюсные – 400 В~	
1	4 099 20	3	3
1	4 099 22	6	3
1	4 099 23	10	3
1	4 099 24	16	3
1	4 099 25	20	3
1	4 099 26	25	3
		Четырехполюсные – 400 В~	
1	4 099 34	10	4
1	4 099 35	16	4
1	4 099 36	20	4
1	4 099 37	25	4

# Выключатели-разъединители DX<sup>3</sup>-IS

на токи от 20 А до 125 А



4 065 27



4 065 44



4 064 06



4 064 59



4 064 81

Монтаж на рейке DIN EN 60715  
 Двойные отключающие контакты  
 Индикация состояния контактов

Упак.	Кат. №	Выключатели-разъединители с возможностью дистанционного управления
		Категория применения AC 23 А в соответствии с EN 60947-3 Рычаг красного цвета Дистанционное управление с помощью соответствующего дополнительного оборудования (стр. 46) Возможно использование электродвигательных приводов для аппаратов до 63 А (2 или 4 модуля) Визуальная индикация фактического состояния контактов: - закрытое положение или неисправность (красный индикатор - I) - открытое положение (зеленый индикатор) на рычаге В случае неисправности при открытии, красный индикатор положения указывает на неисправный полюс, а рычаг находится в центральном положении
		<b>Двухполюсные - 400 В ~</b>
		Номинальный ток I <sub>n</sub> , А
1	4 065 27	40
1	4 065 28	63
		Число модулей
		2
		2
		<b>Четырехполюсные - 400 В ~</b>
1	4 065 43	40
1	4 065 44	63
		4
		4

Упак.	Кат. №	Выключатели-разъединители
		Категория применения AC 22 А в соответствии с EN 60947-3 Рычаг серого цвета Возможно использование одного вспомогательного контакта DX <sup>3</sup>
		<b>Однополюсные - 250 В ~</b>
		Номинальный ток
		I <sub>n</sub> , А
10	4 064 01	20
10	4 064 03	32
10	4 064 12	63
10	4 064 23	100
		Число модулей
		1
		1
		1
		1
		<b>Однополюсные с индикатором - 250 В ~</b>
		Поставляются с лампой
10	4 064 04	20
10	4 064 06	32
		Число модулей
		1
		1
		<b>Двухполюсные - 400 В ~</b>
10	4 064 32	20
10	4 064 34	32
5	4 064 41	63
5	4 064 49	100
5	4 064 50	125
		Число модулей
		1
		1
		2
		2
		<b>Двухполюсные с индикатором - 250 В ~</b>
		Поставляются с лампой
10	4 064 36	20
10	4 064 38	32
		Число модулей
		1
		1
		<b>Трехполюсные - 400 В ~</b>
5	4 064 57	20
5	4 064 59	32
1	4 064 61	60
1	4 064 69	100
1	4 064 70	125
		Число модулей
		2
		2
		3
		3
		3
		<b>Четырехполюсные - 400 В ~</b>
5	4 064 77	20
5	4 064 79	32
1	4 064 81	63
1	4 064 89	100
1	4 064 90	125
		Число модулей
		2
		2
		4
		4
		4

## Выключатели-разъединители DX<sup>3</sup>-IS

### Технические характеристики

Тепловой ток, I <sub>th</sub>	16 - 32 A	40 - 63 A	100 - 125 A
Зажимы	торцевые	торцевые	торцевые
Сечение проводников	гибкие	от 1,5 до 16 мм <sup>2</sup>	от 6 до 35 мм <sup>2</sup>
	жесткие		от 1,5 до 35 мм <sup>2</sup>
Номинальное напряжение изоляции, U <sub>i</sub>	250 - 400 В~	250 - 400 В~	250 - 400 В~
Импульсное выдерживаемое напряжение, U <sub>imp</sub>	6 кВ	6 кВ	6 кВ
Категория применения <sup>(1)</sup>	AC 22 A AC 23 A	AC 22 A AC 23 A	AC 22 A AC 23 A
Кратковременный допустимый ток в течение 1 с, I <sub>cw</sub>	750 A	2000 A	2500 A
Номинальная наибольшая включающая способность, I <sub>cm</sub>	1500 A	3000 A	3700 A
Механическая износостойкость (количество коммутационных циклов)	> 30000	> 20000	> 5000
Степень защиты	IP 2X с подключенным проводником	IP 2X с подключенным проводником	IP 2X (> 25 мм <sup>2</sup> )

(1): Условия применения согласно NF МЭК 60947-3, ГОСТ Р 50030.3-99  
 AC 22 A: отключение индуктивной (электродвигатель) и активной нагрузки  
 AC 23 A: отключение индуктивных нагрузок (электродвигатель)

Допустимый ток короткого замыкания I<sub>cc</sub> в комбинации с автоматическим выключателем или предохранителем того же номинала

### Выключатели-разъединители

	DX <sup>3</sup> -IS	400 В~	250 В~
Автоматические выключатели DX <sup>3</sup> или DPX <sup>3</sup>	от 16 А до 40 А 1/2 модуля/полюса	4,5 кА	6 кА
	от 40 А до 125 А 1 модуль/полюс	10 кА	16 кА
Предохранители gG/aM	от 16 А до 40 А 1/2 модуля/полюса	6 кА	10 кА
	от 40 А до 125 А 1 модуль/полюс	16 кА	25 кА

### Выключатели-разъединители с возможностью дистанционного управления

	DX <sup>3</sup> -IS	400 В~	250 В~
Автоматические выключатели DX <sup>3</sup> или DPX <sup>3</sup>	от 16 А до 63 А	16 кА	25 кА
	100 А и 125 А	25 кА	25 кА
Предохранители gG/aM	от 16 А до 40 А	40 кА	40 кА
	63 А	30 кА	30 кА

## Таблицы соответствия оборудования серии DX и новой серии DX<sup>3</sup>

### Выключатели дифференциального тока (ВДТ)

2П - Тип AC		Оборудование серии DX	Оборудование новой серии DX <sup>3</sup>	2П - Тип A		Оборудование серии DX	Оборудование новой серии DX <sup>3</sup>
Чувствительность (mA)	Номинальный ток (A)			Чувствительность (mA)	Номинальный ток (A)		
10	16	0 089 06	4 115 00	10	16	0 090 53	4 115 50
30	25	0 089 09	4 115 04	30	25	0 090 56	4 115 54
30	40	0 089 10	4 115 05	30	40	0 090 57	4 115 55
30	63	0 089 11	4 115 06	30	63	0 090 58	4 115 56
30	80	0 089 12	4 115 07	30	80	0 090 59	4 115 57
30	100	6 027 10	4 115 08	300	25	0 090 74	4 115 69
100	25	0 089 15	4 115 14	300	40	0 090 75	4 115 70
100	40	0 089 16	4 115 15	300	63	0 090 76	4 115 71
100	63	0 089 17	4 115 16	300	80	0 090 77	4 115 72
100	80	0 089 18	4 115 17				
300	25	0 089 27	4 115 24				
300	40	0 089 28	4 115 25				
300	63	0 089 29	4 115 26				
300	80	0 089 30	4 115 27				
300	100	6 027 12	4 115 28				

### Выключатели дифференциального тока (ВДТ)

4П - Тип AC		Оборудование серии DX	Оборудование новой серии DX <sup>3</sup>	4П - Тип A		Оборудование серии DX	Оборудование новой серии DX <sup>3</sup>
Чувствительность (mA)	Номинальный ток (A)			Чувствительность (mA)	Номинальный ток (A)		
30	25	0 089 93	4 117 02	30	25	0 091 40	4 117 59
30	40	0 089 94	4 117 03	30	40	0 091 41	4 117 60
30	63	0 089 95	4 117 04	30	63	0 091 42	4 117 61
30	80	0 089 96	4 117 05	30	80	0 091 43	4 117 62
100	25	0 089 99	4 117 12	100	25	0 091 46	4 117 69
100	40	0 090 00	4 117 13	100	40	0 091 47	4 117 70
100	63	0 090 01	4 117 14	100	63	0 091 48	4 117 71
100	80	0 090 02	4 117 15	100	80	0 091 49	4 117 72
300	25	0 090 11	4 117 22	300	25	0 091 58	4 117 79
300	40	0 090 12	4 117 23	300	40	0 091 59	4 117 80
300	63	0 090 13	4 117 24	300	63	0 091 60	4 117 81
300	80	0 090 14	4 117 25	300	80	0 091 61	4 117 82
300 селективный	40	0 090 18	4 117 45	300 селективный	40	0 091 65	4 118 00
300 селективный	63	0 090 19	4 117 46	300 селективный	63	0 091 66	4 118 01
500	25	0 090 23	4 117 32	500	40	0 091 71	4 117 90
500	40	0 090 24	4 117 33	500	63	0 091 72	4 117 91
500	63	0 090 25	4 117 34				
500	80	0 090 26	4 117 35				



## Таблицы соответствия оборудования серии DX и новой серии DX<sup>3</sup>

### ■ Таблицы соответствия оборудования серии DX и новой серии DX<sup>3</sup> (6000/6 кА, 6000/10 кА)

Автоматические выключатели дифференциального тока 6000 - 6 кА - тип характеристики С							
1П+Н - Тип АС		Оборудование серии DX	Оборудование новой серии DX <sup>3</sup>	1П+Н - Тип А		Оборудование серии DX	Оборудование новой серии DX <sup>3</sup>
Чувствительность (мА)	Номинальный ток (А)			Чувствительность (мА)	Номинальный ток (А)		
10	16	0 078 79	4 109 93	10	16	0 085 75	4 110 41
30	3	0 078 81	4 109 97	30	6	0 085 79	4 110 47
30	6	0 078 83	4 109 99	30	10	0 085 85	4 110 48
30	10	0 078 84	4 110 00	30	16	0 085 87	4 110 50
30	16	0 078 86	4 110 02	30	20	0 085 88	4 110 51
30	20	0 078 87	4 110 03	30	25	0 085 89	4 110 52
30	25	0 078 88	4 110 04	30	32	0 085 90	4 110 53
30	32	0 078 89	4 110 05	30	40	0 085 91	4 110 54
30	40	0 078 90	4 110 06				
300	6	0 078 94	4 110 21				
300	10	0 078 95	4 110 22				
300	16	0 078 97	4 110 24				
300	20	0 078 98	4 110 25				
300	25	0 078 99	4 110 26				
300	32	0 079 00	4 110 27				
300	40	0 079 01	4 110 28				

Автоматические выключатели дифференциального тока 6000 - 10 кА - тип характеристики С												
2П - Тип АС			Оборудование серии DX	Оборудование новой серии DX <sup>3</sup>	4П - Тип АС		Оборудование серии DX	Оборудование новой серии DX <sup>3</sup>	4П - Тип А		Оборудование серии DX	Оборудование новой серии DX <sup>3</sup>
Чувствительность (мА)	Номинальный ток (А)	Чувствительность (мА)			Номинальный ток (А)	Чувствительность (мА)			Номинальный ток (А)			
10	10	0 077 45	4 111 49	30	10	0 079 62	4 111 85	30	10	0 080 75	4 112 33	
10	16	0 077 46	4 111 50	30	16	0 079 64	4 111 86	30	16	0 080 76	4 112 34	
10	20	0 077 47	4 111 51	30	20	0 079 65	4 111 87	30	20	0 080 77	4 112 35	
30	10	0 079 11	4 111 57	30	25	0 079 66	4 111 88	30	25	0 080 78	4 112 36	
30	16	0 079 19	4 111 58	30	32	0 079 67	4 111 89	30	32	0 080 79	4 112 37	
30	20	0 079 20	4 111 59	30	40	0 080 13	4 111 90	300	10	0 080 84	4 112 38	
30	25	0 079 21	4 111 60	30	50	0 080 14	4 111 91	300	16	0 080 85	4 112 39	
30	32	0 079 22	4 111 61	30	63	0 080 15	4 111 92	300	20	0 080 86	4 112 40	
30	40	0 079 29	4 111 62	300	10	0 079 75	4 112 04	300	25	0 080 87	4 112 41	
30	50	0 079 30	4 111 63	300	16	0 079 77	4 112 05	300	32	0 080 88	4 112 42	
30	63	0 079 31	4 111 64	300	20	0 079 78	4 112 06					
300	10	0 079 44	4 111 71	300	25	0 079 79	4 112 07					
300	16	0 079 46	4 111 72	300	32	0 079 80	4 112 08					
300	20	0 079 47	4 111 73	300	40	0 080 31	4 112 09					
300	25	0 079 48	4 111 74	300	50	0 080 32	4 112 10					
300	32	0 079 49	4 111 75	300	63	0 080 33	4 112 11					
300	40	0 079 50	4 111 76									
300	50	0 079 51	4 111 77									
300	63	0 079 52	4 111 78									

Автоматические выключатели 6000 А - 10 кА - тип характеристики В								
Номинальный ток (А)	Оборудование серии DX	Оборудование новой серии DX <sup>3</sup>	Номинальный ток (А)	Оборудование серии DX	Оборудование новой серии DX <sup>3</sup>	Номинальный ток (А)	Оборудование серии DX	Оборудование новой серии DX <sup>3</sup>
	1 П	1 П		2 П	2 П		3 П	3 П
1	0 061 52	4 074 25	1	0 062 57	4 075 02	2	0 062 78	4 075 55
2	0 061 53	4 074 26	2	0 062 58	4 075 03	3	0 062 79	4 075 56
3	0 061 54	4 074 27	3	0 062 59	4 075 04	6	0 062 81	4 075 58
6	0 061 56	4 074 29	6	0 062 61	4 075 06	10	0 062 83	4 075 59
10	0 061 58	4 074 30	10	0 062 63	4 075 07	16	0 062 85	4 075 61
16	0 061 60	4 074 32	16	0 062 65	4 075 09	20	0 062 86	4 075 62
20	0 061 61	4 074 33	20	0 062 66	4 075 10	25	0 062 87	4 075 63
25	0 061 62	4 074 34	25	0 062 67	4 075 11	32	0 062 88	4 075 64
32	0 061 63	4 074 35	32	0 062 68	4 075 12	40	0 062 89	4 075 65
40	0 061 64	4 074 36	40	0 062 69	4 075 13	50	0 062 90	4 075 66
50	0 061 65	4 074 37	50	0 062 70	4 075 14	63	0 062 91	4 075 67
63	0 061 66	4 074 38	63	0 062 71	4 075 15			

Кат №, выделенные красным: Новая продукция

## Таблицы соответствия оборудования серии DX и новой серии DX<sup>3</sup>

### ■ Таблицы соответствия оборудования серии DX и новой серии DX<sup>3</sup> (6000/10 кА)

Автоматические выключатели 6000 А - 10 кА - тип характеристики С											
Номинальный ток (А)	Оборудование серии DX	Оборудование новой серии DX <sup>3</sup>	Номинальный ток (А)	Оборудование серии DX	Оборудование новой серии DX <sup>3</sup>	Номинальный ток (А)	Оборудование серии DX	Оборудование новой серии DX <sup>3</sup>	Номинальный ток (А)	Оборудование серии DX	Оборудование новой серии DX <sup>3</sup>
	1П	1П		2П	2П		3П	3П		4П	4П
1	0 063 68	4 076 62	1	0 064 60	4 077 92	1	0 064 80	4 078 51	1	0 065 55	4 079 20
2	0 063 69	4 076 63	2	0 064 61	4 077 93	2	0 064 81	4 078 52	2	0 065 56	4 079 21
3	0 063 70	4 076 64	3	0 064 62	4 077 94	3	0 064 82	4 078 53	3	0 065 57	4 079 22
6	0 063 72	4 076 66	6	0 064 64	4 077 96	6	0 064 84	4 078 55	6	0 065 59	4 079 24
10	0 063 74	4 076 68	10	0 064 66	4 077 98	10	0 064 86	4 078 57	10	0 065 61	4 079 26
16	0 063 76	4 076 70	16	0 064 68	4 078 00	16	0 064 88	4 078 59	16	0 065 63	4 079 28
20	0 063 77	4 076 71	20	0 064 69	4 078 01	20	0 064 89	4 078 60	20	0 065 64	4 079 29
25	0 063 78	4 076 72	25	0 064 70	4 078 02	25	0 064 90	4 078 61	25	0 065 65	4 079 30
32	0 063 79	4 076 73	32	0 064 71	4 078 03	32	0 064 91	4 078 62	32	0 065 66	4 079 31
40	0 063 80	4 076 74	40	0 064 72	4 078 04	40	0 064 92	4 078 63	40	0 065 67	4 079 32
50	0 063 81	4 076 75	50	0 064 73	4 078 05	50	0 064 93	4 078 64	50	0 065 68	4 079 33
63	0 063 82	4 076 76	63	0 064 74	4 078 06	63	0 064 94	4 078 65	63	0 065 69	4 079 34

### ■ Таблицы соответствия оборудования серии DX-E и новой серии DX<sup>3</sup>-E (6000/6 кА)

Автоматические выключатели 6000 А - 6 кА - тип характеристики В		
Номинальный ток (А)	Оборудование серии DX-E	Оборудование новой серии DX <sup>3</sup> -E
	1П	1П
6	0 032 66	4 072 04
10	0 032 68	4 072 05
16	0 032 70	4 072 07
20	0 032 71	4 072 08
25	0 032 72	4 072 09

Автоматические выключатели 6000 А - 6 кА - тип характеристики С											
Номинальный ток (А)	Оборудование серии DX-E	Оборудование новой серии DX <sup>3</sup> -E	Номинальный ток (А)	Оборудование серии DX-E	Оборудование новой серии DX <sup>3</sup> -E	Номинальный ток (А)	Оборудование серии DX-E	Оборудование новой серии DX <sup>3</sup> -E	Номинальный ток (А)	Оборудование серии DX-E	Оборудование новой серии DX <sup>3</sup> -E
	1П	1П		2П	2П		3П	3П		4П	4П
6	0 033 82	4 072 60	6	0 034 29	4 072 74	6	0 034 47	4 072 88	6	0 034 89	4 073 02
10	0 033 84	4 072 61	10	0 034 31	4 072 75	10	0 034 49	4 072 89	10	0 034 91	4 073 03
13	0 033 85	4 072 62	13	0 034 32	4 072 76	13	0 034 50	4 072 90	13	0 034 92	4 073 04
16	0 033 86	4 072 63	16	0 034 33	4 072 77	16	0 034 51	4 072 91	16	0 034 93	4 073 05
20	0 033 87	4 072 64	20	0 034 34	4 072 78	20	0 034 52	4 072 92	20	0 034 94	4 073 06
25	0 033 88	4 072 65	25	0 034 35	4 072 79	25	0 034 53	4 072 93	25	0 034 95	4 073 07
32	0 033 89	4 072 66	32	0 034 36	4 072 80	32	0 034 54	4 072 94	32	0 034 96	4 073 08
40	0 033 90	4 072 67	40	0 034 37	4 072 81	40	0 034 55	4 072 95	40	0 034 97	4 073 09
50	0 033 91	4 072 68	50	0 034 38	4 072 82	50	0 034 56	4 072 96	50	0 034 98	4 073 10
63	0 033 92	4 072 69	63	0 034 39	4 072 83	63	0 034 57	4 072 97	63	0 034 99	4 073 11

### ■ Таблицы соответствия оборудования серии DX-h (10000 - 25 кА) и новой серии DX<sup>3</sup> (10000 - 15 кА) или DX<sup>3</sup> (25 кА)

Автоматические выключатели 10000 - 16 кА или 25 кА							
Номинальный ток (А)	Оборудование серии DX-h	Оборудование новой серии DX <sup>3</sup>	Оборудование новой серии DX <sup>3</sup>	Номинальный ток (А)	Оборудование серии DX-h	Оборудование новой серии DX <sup>3</sup>	Оборудование новой серии DX <sup>3</sup>
		≤ 16 кА	≤ 25 кА			≤ 16 кА	≤ 25 кА
		1 П	1 П			2 П	2 П
2	0 068 53	4 091 08	4 097 52	2	0 069 13	4 091 96	4 097 65
3	0 068 54	4 091 09		3	0 069 14	4 091 97	
6	0 068 56	4 091 11	4 097 53	6	0 069 16	4 091 99	4 097 66
10	0 068 58	4 091 12	4 097 54	10	0 069 18	4 092 00	4 097 67
13	0 068 59	4 091 13		13	0 069 19	4 092 01	
16	0 068 60	4 091 14	4 097 55	16	0 069 20	4 092 02	4 097 68
20	0 068 61	4 091 15	4 097 56	20	0 069 21	4 092 03	4 097 69
25	0 068 62	4 091 16	4 097 57	25	0 069 22	4 092 04	4 097 70
32	0 068 63	4 091 17	4 097 58	32	0 069 23	4 092 05	4 097 71
40	0 068 64	4 091 18	4 097 59	40	0 069 24	4 092 06	4 097 72
50	0 068 65	4 091 19	4 097 60	50	0 069 25	4 092 07	4 097 73
63	0 068 66	4 091 20	4 097 61	63	0 069 26	4 092 08	4 097 74

Кат №, выделенные красным: Новая продукция

## Таблицы соответствия оборудования серии DX и новой серии DX<sup>3</sup>

### ■ Таблицы соответствия оборудования серии DX-h (10000 - 25 кА) и новой серии DX<sup>3</sup> (10000 - 15 кА) или DX<sup>3</sup> (25 кА)

Автоматические выключатели 10000 - 16 кА или 25 кА (продолжение)							
Номинальный ток (А)	Оборудование серии DX-H	Оборудование новой серии DX <sup>3</sup>	Оборудование новой серии DX <sup>3</sup>	Номинальный ток (А)	Оборудование серии DX-H	Оборудование новой серии DX <sup>3</sup>	Оборудование новой серии DX <sup>3</sup>
		≤ 16 кА	≤ 25 кА			≤ 16 кА	≤ 25 кА
		3П	3П			4П	4П
2	0 069 33	4 092 48	4 097 78	2	0 069 93	4 093 30	4 097 91
3	0 069 34	4 092 49		3	0 069 94	4 093 31	
6	0 069 36	4 092 51	4 097 79	6	0 069 96	4 093 33	4 097 92
10	0 069 38	4 092 52	4 097 80	10	0 069 98	4 093 34	4 097 93
13	0 069 39	4 092 53		13	0 069 99	4 093 35	
16	0 069 40	4 092 54	4 097 81	16	0 070 00	4 093 36	4 097 94
20	0 069 41	4 092 55	4 097 82	20	0 070 01	4 093 37	4 097 95
25	0 069 42	4 092 56	4 097 83	25	0 070 02	4 093 38	4 097 96
32	0 069 43	4 092 57	4 097 84	32	0 070 03	4 093 39	4 097 97
40	0 069 44	4 092 58	4 097 85	40	0 070 04	4 093 40	4 097 98
50	0 069 45	4 092 59	4 097 86	50	0 070 05	4 093 41	4 097 99
63	0 069 46	4 092 60	4 097 87	63	0 070 06	4 093 42	4 098 00

### ■ Таблицы соответствия оборудования серии DX (6000/15 кА) и новой серии DX<sup>3</sup> (6000/15 кА)

Автоматические выключатели 6000 - 15 кА											
Номинальный ток (А)	Оборудование серии DX		Номинальный ток (А)	Оборудование серии DX		Номинальный ток (А)	Оборудование серии DX		Номинальный ток (А)	Оборудование серии DX	
	1П	1П		2П	2П		3П	3П		4П	4П
	1П	1П		2П	2П		3П	3П		4П	4П
1	0 065 75	0 407 963	1	0 066 25	4 080 23	1	0 066 45	4 080 81			
2	0 065 76	0 407 964	2	0 066 26	4 080 24	2	0 066 46	4 080 82			
3	0 065 77	0 407 965	3	0 066 27	4 080 25	3	0 066 47	4 080 83			
6	0 065 79	0 407 967	6	0 066 29	4 080 27	6	0 066 49	4 080 85	6	0 066 69	4 081 43
10	0 065 81	0 407 969	10	0 066 31	4 080 29	10	0 066 51	4 080 87	10	0 066 71	4 081 45
16	0 065 83	0 407 971	16	0 066 33	4 080 31	16	0 066 53	4 080 89	16	0 066 73	4 081 47
20	0 065 84	0 407 972	20	0 066 34	4 080 32	20	0 066 54	4 080 90	20	0 066 74	4 081 48
25	0 065 85	0 407 973	25	0 066 35	4 080 33	25	0 066 55	4 080 91	25	0 066 75	4 081 49
32	0 065 86	0 407 974	32	0 066 36	4 080 34	32	0 066 56	4 080 92	32	0 066 76	4 081 50
40	0 065 87	0 407 975	40	0 066 37	4 080 35	40	0 066 57	4 080 93	40	0 066 77	4 081 51
50	0 065 88	0 407 976	50	0 066 38	4 080 36	50	0 066 58	4 080 94	50	0 066 78	4 081 52
63	0 065 89	0 407 977	63	0 066 39	4 080 37	63	0 066 59	4 080 95	63	0 066 79	4 081 53

## Таблицы соответствия оборудования серии DX и новой серии DX<sup>3</sup>

### ■ Модули дифференциальной защиты для автоматических выключателей от 10 кА до 25 кА

Чувствительность (мА)	Номинальный ток (А)	Оборудование серии DX	Оборудование новой серии DX <sup>3</sup>
<b>2П - Тип АС</b>			
30	40	0 074 01	4 104 01
30	63	0 074 02	4 104 02
300	40	0 074 07	4 104 13
300	63	0 074 08	4 104 14
300 селективный	63	0 074 11	4 104 24
1000 селективный	63	0 074 23	4 104 26
<b>2П - Тип А</b>			
30	40	0 074 83	4 104 28
30	63	0 074 84	4 104 29
300	40	0 074 89	4 104 31
300	63	0 074 90	4 104 32
<b>2П-Нрi</b>			
30	63	0 075 64	4 104 35
<b>3П - Тип АС</b>			
30	40	0 074 28	4 104 71
30	63	0 074 29	4 104 72
300	40	0 074 34	4 104 74
300	63	0 074 35	4 104 75
300 селективный	63	0 074 38	4 104 77
<b>3П - Тип А</b>			
30	63	0 075 11	4 104 80
300	63	0 075 17	4 104 83
<b>3П - Нрi</b>			
30	63	0 075 68	4 104 86
<b>4П - Тип АС</b>			
30	40	0 074 55	4 104 99
30	63	0 074 56	4 105 00
300	40	0 074 61	4 105 11
300	63	0 074 62	4 105 12
300 селективный	63	0 074 65	4 105 21
1000	63	0 074 77	4 105 23
<b>4П - Тип А</b>			
30	40	0 075 37	4 105 25
30	63	0 075 38	4 105 26
300	40	0 075 43	4 105 28
300	63	0 075 44	4 105 29
300 селективный	63	0 075 47	4 105 31
<b>4П - Нрi</b>			
300	63	0 075 74	4 105 55

### ■ Модули дифференциальной защиты для автоматических выключателей 36 кА

Чувствительность (мА)	Номинальный ток (А)	Оборудование серии DX	Оборудование новой серии DX <sup>3</sup>
<b>2П - Нрi</b>			
30	63	0 075 76	4 105 76
<b>4П - Нрi</b>			
30	63	0 075 84	4 106 36
300	63	0 075 85	4 106 40

#### Вспомогательные контакты

Оборудование серии DX	Оборудование новой серии DX <sup>3</sup>
0 073 50	4 062 58
0 073 51	4 062 60
0 073 54	4 062 66
0 073 60	4 062 76
0 073 61	4 062 78
0 073 68	4 062 82

#### Блок дистанционного управления

Оборудование серии DX	Оборудование новой серии DX <sup>3</sup>
0 073 73	4 062 91

#### Аксессуары

Оборудование серии DX	Оборудование новой серии DX <sup>3</sup>
0 044 42	4 063 03
0 044 44	4 063 04
0 044 47	4 063 05
0 044 43	4 063 13
0 044 40	4 063 07

### ■ Контактторы и импульсные реле

#### Модульные контакторы с рычагом управления и катушкой 24 В~

Имакс.	Тип контакта	Оборудование серии DX	Оборудование новой серии DX <sup>3</sup>
<b>2П - 250 В~</b>			
63 А	2 Н.О.	0 040 73	4 125 16
<b>4П - 400 В~</b>			
63 А	4 Н.О.	0 040 74	4 125 19

#### Модульные контакторы с катушкой

Имакс.	Тип контакта	Оборудование серии DX	Оборудование новой серии DX <sup>3</sup>
<b>2П - 250 В~</b>			
25 А	2 Н.О.	0 041 58	4 125 23

#### Модульные контакторы с рычагом управления и катушкой 230 В~

Имакс.	Тип контакта	Оборудование серии DX	Оборудование новой серии DX <sup>3</sup>
<b>2П - 250 В~</b>			
40	2 Н.О.	0 040 68	4 125 45
63	2 Н.О.	0 040 75	4 125 47
63	2 Н.З.	0 040 76	4 125 48
<b>3П - 250 В~</b>			
40	3 Н.О.	0 040 69	4 125 49
63	3 Н.З.	0 040 77	4 125 50
<b>4П - 250 В~</b>			
40	4 Н.О.	0 040 70	4 125 53
63	4 Н.О.	0 040 78	4 125 56
63	4 Н.З.	0 040 79	4 125 57

#### Сигнальные контакты

Имакс.	Тип контакта	Оборудование серии DX	Оборудование новой серии DX <sup>3</sup>
5 А	Н.З. + Н.О.	0 040 85	4 124 31

#### Импульсные реле

Имакс.	Тип контакта	Оборудование серии DX	Оборудование новой серии DX <sup>3</sup>
<b>1П - 16 А - 250 В~</b>			
12	1 Н.О.	0 041 60	4 124 04
24	1 Н.О.	0 041 61	4 124 05
<b>2П - 16 А - 250 В~</b>			
24	2 Н.О.	0 041 65	4 124 10
48	2 Н.О.	0 041 66	4 124 11
<b>4П - 16 А - 400 В~</b>			
230	4 Н.О.	0 041 71	4 124 16

#### Блок вспомогательных контактов сигнализации

Имакс.	Тип контакта	Оборудование серии DX	Оборудование новой серии DX <sup>3</sup>
5 А	Н.З.+Н.О.	0 041 85	4 124 29

#### Вспомогательные устройства управления

Оборудование серии DX	Оборудование новой серии DX <sup>3</sup>
0 041 86	4 124 33
0 041 87	4 124 34
0 041 88	4 124 36
0 041 84	4 124 37

#### Компенсатор для импульсных реле

Оборудование серии DX	Оборудование новой серии DX <sup>3</sup>
0 041 89	4 124 39

## Автоматические выключатели

постоянного тока от 6 А до 20 А



## Выключатели-разъединители

постоянного тока от 16 А до 63 А



4 144 28



4 142 24



4 142 61

Упак.	Кат. №	<b>Автоматические выключатели постоянного тока</b>		
		Уставка защиты от короткого замыкания - от 5 до 7 I <sub>n</sub> Для разделения двух аппаратов между собой можно использовать фальш-модуль Кат. № 4 063 07		
		<b>800 В =</b>		
		Номинальный ток I <sub>n</sub> , А	Число защищенных полюсов	Число модулей
1	4 144 24	6	2	4
1	4 144 25	8	2	4
1	4 144 26	10	2	4
1	4 144 27	13	2	4
1	4 144 28	16	2	4
1	4 144 29	20	2	4
		<b>1000 В =</b>		
		Вспомогательные устройства DX <sup>3</sup> (стр. 46)		
1	4 144 46	10	2	6
1	4 144 48	16	2	6
1	4 144 49	20	2	6

Монтаж на рейке DIN EN 60715

Упак.	Кат. №	<b>Выключатели-разъединители постоянного тока с рычагом</b>		
		Категория применения DC 21В в соответствии с EN 60947-3 Двойные отключающие контакты Индикация состояния контактов Вспомогательные устройства DX <sup>3</sup> (стр. 46) Для разделения двух аппаратов между собой можно использовать фальш-модуль Кат. № 4 063 07		
		<b>800 В =</b>		
		Номинальный ток I <sub>n</sub> , А	Число полюсов	Число модулей
1	4 142 21	16	2	4
1	4 142 23	25	2	4
1	4 142 24 <sup>(1)</sup>	32	2	4
1	4 142 26 <sup>(1)</sup>	63	2	4

Упак.	Кат. №	<b>Выключатели-разъединители постоянного тока с поворотной ручкой</b>		
		Категория применения DC 21В в соответствии с EN 60947-3 Двойные отключающие контакты		
		<b>600 В =</b>		
		Индикация состояния контактов		
		Номинальный ток I <sub>n</sub> , А	Число полюсов	Число модулей
1	4 142 61	16	2	4
1	4 142 62	25	2	4

<sup>(1)</sup> Для установки рядом с инвертором

# Дифференциальные блоки DX<sup>3</sup>

для автоматических выключателей DX<sup>3</sup> с шириной полюса 1 модуль



Соответствуют требованиям стандарта МЭК 61009-1

- Тип AC : реагирует на дифференциальный переменный ток
- Тип A : реагирует на дифференциальный переменный и пульсирующий постоянный ток
- Тип Hpi : реагирует на переменный и пульсирующий постоянный дифференциальный ток, повышенная устойчивость к ложному срабатыванию

Устанавливаются на модульные автоматические выключатели DX<sup>3</sup> с правой стороны, ширина полюса 1 модуль

Двухполюсные – 230 В~				Четырехполюсные – 400 В~				
Упак.	Кат. №	Номинальный ток In, А	Число модулей	Упак.	Кат. №	Номинальный ток In, А	Число модулей	
		<b>Тип AC  30 мА</b>				<b>Тип AC  30 мА</b>		
		Номинальный ток In, А				Номинальный ток In, А		
1	4 104 01	40	2	1	4 104 99	40	3	
1	4 104 02	63	2	1	4 105 00	63	3	
		<b>Тип AC  300 мА</b>				<b>Тип AC  300 мА</b>		
1	4 104 13	40	2	1	4 105 11	40	3	
1	4 104 14	63	2	1	4 105 12	63	3	
		<b>Тип AC  300 мА селективный</b>				<b>Тип AC  300 мА селективный</b>		
1	4 104 24	63	2	1	4 105 20	40	3	
		<b>Тип AC  1000 мА селективный</b>				<b>Тип AC  1000 мА селективный</b>		
1	4 104 26	63	2	1	4 105 21	63	3	
		<b>Тип A  30 мА</b>				<b>Тип A  30 мА</b>		
1	4 104 28	40	2	1	4 105 23	63	3	
1	4 104 29	63	2	1	4 105 25	40	3	
		<b>Тип A  300 мА</b>				<b>Тип A  300 мА</b>		
1	4 104 31	40	2	1	4 105 26	63	3	
1	4 104 32	63	2	1	4 105 28	40	3	
		<b>Тип Hpi  30 мА</b>				<b>Тип Hpi  30 мА</b>		
1	4 104 34	40	2	1	4 105 29	63	3	
1	4 104 35	63	2	1	4 105 31	63	3	
		<b>Тип Hpi  300 мА</b>				<b>Тип Hpi  300 мА</b>		
1	4 104 46	40	2	1	4 105 33	40	3	
		<b>Тип Hpi  300 мА селективный</b>				<b>Тип Hpi  300 мА селективный</b>		
1	4 104 57	63	2	1	4 105 34	63	3	
		<b>Тип Hpi  1000 мА селективный</b>				<b>Тип Hpi  1000 мА селективный</b>		
1	4 104 62	63	2	1	4 105 45	40	3	
					1	4 105 46	63	3
					1	4 105 55	63	3
					1	4 105 60	63	3
		<b>Трехполюсные – 400 В~</b>						
		<b>Тип AC  30 мА</b>				<b>Тип AC  30 мА</b>		
		Номинальный ток In, А				Номинальный ток In, А		
1	4 104 71	40	3					
1	4 104 72	63	3					
		<b>Тип AC  300 мА</b>				<b>Тип AC  300 мА</b>		
1	4 104 74	40	3					
1	4 104 75	63	3					
		<b>Тип AC  300 мА селективный</b>				<b>Тип AC  300 мА селективный</b>		
1	4 104 77	63	3					
		<b>Тип A  30 мА</b>				<b>Тип A  30 мА</b>		
1	4 104 80	63	3					
		<b>Тип A  300 мА</b>				<b>Тип A  300 мА</b>		
1	4 104 83	63	3					
		<b>Тип Hpi  30 мА</b>				<b>Тип Hpi  30 мА</b>		
1	4 104 86	63	3					
		<b>Тип Hpi  300 мА</b>				<b>Тип Hpi  300 мА</b>		
1	4 104 89	63	3					
		<b>Тип Hpi  300 мА селективный</b>				<b>Тип Hpi  300 мА селективный</b>		
1	4 104 93	63	3					

Кат №, выделенные красным: Новая продукция

## Дифференциальные блоки DX<sup>3</sup>

для автоматических выключателей DX<sup>3</sup>  
с шириной полюса 1,5 модуля



4 106 43

Соответствуют требованиям стандарта МЭК 61009-1

- Тип AC : реагирует на дифференциальный переменный ток
- Тип Hri : реагирует на переменный и пульсирующий постоянный дифференциальный ток, повышенная устойчивость к ложному срабатыванию

Устанавливаются на модульные автоматические выключатели DX<sup>3</sup> с правой стороны, ширина полюса 1,5 модуль.

Упак.	Кат. №	Двухполюсные – 230 В <sup>~</sup>	
1	4 105 76	Тип Hri  30 мА	Число модулей 2
		Номинальный ток In, А 63	
1	4 105 77	125	4
1	4 105 83	Тип Hri  регулируется в диапазоне от 300 до 1000 мА	Число модулей 4
		63	
1	4 105 84	125	4
<b>Трехполюсные – 400 В<sup>~</sup></b>			
1	4 106 05	Тип Hri  30 мА	Число модулей 3
		Номинальный ток In, А 63	
1	4 106 06	125	6
1	4 106 08	Тип Hri  300 мА	3
1	4 106 11	Тип Hri  регулируется в диапазоне от 300 до 1000 мА	Число модулей 6
		63	
1	4 106 12	125	6
<b>Четырехполюсные – 400 В<sup>~</sup></b>			
1	4 106 24	Тип AC  30 мА	Число модулей 6
		Номинальный ток In, А 125	
1	4 106 28	Тип AC  300 мА	6
1	4 106 36	Тип Hri  30 мА	3
1	4 106 37	125	6
1	4 106 40	Тип Hri  300 мА	3
1	4 106 43	Тип Hri  регулируется в диапазоне от 300 до 1000 мА	Число модулей 6
		63	
1	4 106 44	125	6
1	4 106 58	Тип Hri  регулируется в диапазоне от 30 до 3000 мА	Число модулей 7,5
		С функцией измерения и с LCD экраном. Позволяет контролировать токи, значение тока утечки, значение активной мощности, активную энергию (с возможностью интеграции в систему диспетчеризации Modbus).	
1	4 106 59	С расширенной функцией измерения и с LCD экраном. В дополнение к параметрам Кат.№ 4 106 58 позволяет проводить измерение напряжения, частоты (Hz), коэффициента мощности, реактивную энергию и коэффициент гармоник, значение тока утечки при последнем срабатывании (с возможностью интеграции в систему диспетчеризации Modbus).	Число модулей 7,5
		125	

Кат. №, выделенные красным: Новая продукция

## Дифференциальные блоки DX<sup>3</sup>

### ■ Совместимость с модульными автоматическими выключателями

Отключающая способность:	Тип защитной характеристики	Кол-во полюсов	Дифференциальный блок для модульного автоматического выключателя с шириной полюса 1 модуль	Дифференциальный блок для модульного автоматического выключателя с шириной полюса 1,5 модуля
6000 / 10 кА	B, C, D	2П, 3П, 4П	Все модели	-
10000 / 16 кА	B, C, D	2П, 3П, 4П	In ≤ 63 А	In ≥ 80 А
		3П, 4П	In ≤ 25 А	In ≥ 32 А
	D	2П	In ≤ 32 А	In ≥ 40 А
		3П, 4П	In ≤ 10 А	In ≥ 12,5 А
		2П	In ≤ 25 А	In ≥ 32 А

### ■ Регулируемые дифференциальные блоки, тип Hri

Простой доступ к регулируемым элементам, расположенным на передней панели устройств и защищенных пломбируемой прозрачной крышкой

Ток уставки: 300, 500 и 1000 кА

Задержка срабатывания: мгновенная 60 мс или 150 мс.





Упак.	Кат. №	Вспомогательные устройства	Число модулей	Упак.	Кат. №	Вспомогательные устройства (продолжение)	Число модулей
		Устанавливаются с левой стороны устройства Возможные конфигурации: 3 вспомогательных устройства, включая 1 вспомогательное устройство управления Данные вспомогательные устройства являются общими для модульных автоматических выключателей, АВДТ, ВДТ и выключателей-разъединителей Возможность установки гребенчатой шины		1	4 062 86	<b>Модуль защиты от перенапряжений "POP", 275 В<math>\sim</math></b> Для отключения модульных автоматических выкл-лей ВДТ или АВДТ в случае аварийного повышения напряжения в сети (например, при обрыве нейтрали).	1
1	4 062 58	<b>Вспомогательные контакты</b> Вспомогательный переключающий контакт положения, 6 А – 250 В $\sim$ Отображает положение контактов модульного автоматического выключателя, АВДТ, ВДТ или выключателя-разъединителя	0.5	1	4 062 91	<b>Электродвигательные приводы</b> Для установки с левой стороны модульных автоматических выключателей, АВДТ и ВДТ с шириной полюса 1 модуль Предназначены для дистанционного замыкания и размыкания устройств, с которыми они используются	
1	4 062 60	Вспомогательный переключающий контакт срабатывания, 6 А – 250 В $\sim$ Сигнализирует о срабатывании устройства защиты	0.5	1	4 062 93	<b>Стандартное исполнение</b> Напряжение цепи управления   Число модулей 230 В $\sim$   1	
1	4 062 62	Вспомогательный переключающий контакт положения, 6 А – 250 В $\sim$ Может быть преобразован в вспомогательный переключающий контакт состояния	0.5	1	4 062 95	<b>Со встроенным устройством автоматического повторного включения</b> Выполняет автоматическое повторное включение устройства, с которым используется, обеспечивая бесперебойность электроснабжения Оснащены одним вспомогательным контактом положения и одним вспомогательным контактом срабатывания	
1	4 062 66	Вспомогательный переключающий контакт положения + вспомогательный переключающий контакт срабатывания, 6 А – 250 В $\sim$ Может быть преобразован в 2 вспомогательных переключающих контакта положения	1	1	4 062 99	24-48 В $\sim$ /=   2	
		<b>Независимые расцепители</b> Предназначены для дистанционного отключения модульных автоматических выключателей, ВДТ, АВДТ или выключателей-разъединителей		1	4 062 99	230 В $\sim$   2	
1	4 062 76	От 12 до 48 В $\sim$ /=	1	1	0 227 97		
1	4 062 78	От 110 до 415 В $\sim$	1	3	4 063 13		
		<b>Расцепители минимального напряжения</b> Регулирование задержки в диапазоне от 0 до 300 мс		2	4 063 04		
1	4 062 80	От 24 до 48 В $\sim$ /=	1	2	4 063 12		
1	4 062 82	230 В $\sim$	1				
		<b>Независимый расцепитель, управляемый размыкающим контактом кнопочного выключателя</b> Предназначен для принудительного аварийного отключения через цепь управления с помощью размыкающего контакта кнопочного выключателя Предотвращает срабатывание устройства защиты, с которым он используется, при исчезновении напряжения питания в цепи управления, сохраняя при этом способность отключить аппарат защиты через цепь управления в течение не менее 60 с Не предназначен для цепей питания машин с подвижными элементами (например, обрабатывающих станков)		1	4 063 10		
1	4 062 87	Независимый расцепитель, 230 В $\sim$ поставляется с элементом питания	1.5	1	4 063 11		
1	4 062 85	Запасной элемент питания для расцепителя (Кат. № 4 062 87)		1	4 063 06		
		<b>Дополнительные принадлежности</b> <b>Блокиратор с навесным замком</b> Приспособление для фиксации модульных автоматических выключателей, АВДТ, ВДТ и выключателей-разъединителей DX <sup>3</sup> в выключенном положении Навесной замок с дужкой диаметром 6 мм Навесной замок с дужкой диаметром 5 мм		2	4 063 03		
		<b>Пломбируемая крышка для винтов (4 шт)</b> Для модульных автоматических выключателей DX <sup>3</sup> с шириной полюса 1 модуль		1	0 227 97		
		<b>Пломбируемая крышка для винтов (4 шт)</b> Для модульных автоматических выключателей DX <sup>3</sup> с шириной полюса 1,5 модуля		3	4 063 13		
		<b>Межполюсные перегородки</b> Для модульных автоматических выключателей DX <sup>3</sup> с шириной полюса 1 модуль		2	4 063 04		
		<b>Межполюсные перегородки</b> Для модульных автоматических выключателей DX <sup>3</sup> с шириной полюса 1,5 модуля		2	4 063 12		
		<b>Межполюсная перегородка (комплект из 6 шт.)</b>		1	4 063 05		
		<b>Фальш-модуль</b> Ширина 0,5 модуля. Устанавливается между двумя устройствами для: - облегчения теплового режима - выравнивания устройств и заполнения пустых мест в ряду		10	4 063 07		
		<b>Зажимы для алюминиевых проводников</b> Сечением до 50 мм <sup>2</sup>		1	4 063 10		
		Сечением до 95 мм <sup>2</sup> для модульных автоматических выключателей с шириной полюса 1,5 модуля		1	4 063 11		
		<b>Крышки выводов</b> Для устройств с шириной полюса 1,5 модуля (комплект из 2 шт.)		1	4 063 06		



## Приводы автоматического повторного включения STOP&GO - для устройств серии DX<sup>3</sup>



4 062 88

Упак.	Кат. №	Приводы автоматического повторного включения STOP&GO						
1	4 062 88	<p>Для установки с левой стороны двухмодульных (полюс + нейтраль или 2 полюса), ВДТ и модульных автоматических выключателей на токи не более 63 А</p> <p>Выполняет автоматическое повторное включение устройства, с которым используется, в случае ложного отключения (например, при ударе молнии, коммутационных перенапряжениях, перегораниях ламп накаливания)</p> <p>Проверка состояния электроустановки перед повторным включением</p> <p>Отображение всех активных неисправностей (наличие тока утечки или короткого замыкания)</p> <p>Оснащены встроенным вспомогательным контактом срабатывания</p> <p><b>Стандартное исполнение</b></p> <table border="1"> <tr> <td>Напряжение цепи управления</td> <td>Число модулей</td> </tr> <tr> <td>230 В~</td> <td>2</td> </tr> </table> <p><b>С функцией самотестирования</b></p> <p>Периодическое тестирования устройства дифференциального тока, с которым оно используется (чувствительность не более 30 мА)</p> <table border="1"> <tr> <td>230 В~</td> <td>2</td> </tr> </table>	Напряжение цепи управления	Число модулей	230 В~	2	230 В~	2
Напряжение цепи управления	Число модулей							
230 В~	2							
230 В~	2							
1	4 062 89							

Кат №, выделенные красным: Новая продукция

## Приводы автоматического повторного включения STOP&GO - для устройств серии DX<sup>3</sup>

### ■ Принцип работы

Временные электрические возмущения и другие внешние явления могут вызвать ложное отключение различных устройств защиты электроустановок.

Приводы STOP&GO автоматически проверяют состояние электроустановки до выполнения автоматического повторного включения и в случае обнаружения непрекращающейся неисправности (короткого замыкания или тока утечки) подают визуальный и звуковой аварийный сигнал.

После проверки состояния электроустановки, устройство STOP&GO выполняет автоматическое повторное включение соответствующего устройства защиты в целях незамедлительного восстановления электроснабжения и во избежание нежелательных последствий

Устройство STOP&GO не защищает электроустановку от ударов молний.

Для эффективной защиты от ударов молний следует использовать устройства защиты от импульсных перенапряжений

Устройство с функцией самотестирования особенно подходит для электроустановок, оснащенных устройствами защиты, управляемыми дифференциальным током (ВДТ и АДТ).

Устройство STOP&GO периодически автоматически тестирует функционирование таких устройств. Необходимость ручного тестирования в этом случае отсутствует.

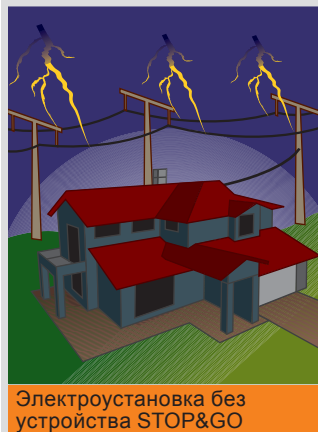

Прекращение электроснабжения в результате воздействия временного электрического возмущения

Питание электроаппаратов отсутствует

Устройство STOP&GO выполняет автоматическое повторное включение соответствующего устройства защиты в целях незамедлительного восстановления электроснабжения

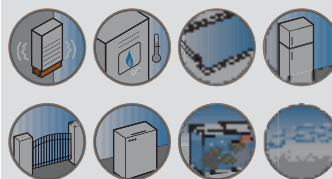

# Технические характеристики модульных автоматических выключателей DX<sup>3</sup> и вспомогательных устройств

## Отключающая способность в системах заземления типа IT

Отключающая способность однополюсных модульных автоматических выключателей при 400 В согласно стандарту МЭК 60947-2

DX <sup>3</sup> [6000] 10 кА	1П/2П/3П/4П	3 кА
DX <sup>3</sup> [10000] 16 кА	1П/2П/3П/4П	4 кА
DX <sup>3</sup> на 25 кА	1П/2П/3П/4П	6,25 кА
DX <sup>3</sup> на 36 кА	2П/3П/4П	9 кА
DX <sup>3</sup> на 50 кА	1П/2П/3П/4П	12,5 кА

## Отключающая способность при замыкании на землю и напряжении изоляции

	Модульные автоматические выключатели 1П/2П/3П/4П при 230/400 В~				
	DX <sup>3</sup> [6000] на 10 кА	DX <sup>3</sup> [10000] на 16 кА	DX <sup>3</sup> на 25 кА	DX <sup>3</sup> на 36 кА	DX <sup>3</sup> на 50 кА
Icn1	10000 А	16000 А	25000 А	36000 А	50000 А
Ui	500 В	500 В	500 В	500 В	500 В

Icn1: отключающая способность одного полюса многополюсного модульного автоматического выключателя при замыкании на землю.

Ui: номинальное напряжение изоляции.

## Сечение подсоединяемых проводников, мм<sup>2</sup>

Медный проводник	Жесткий		Гибкий	
	DX <sup>3</sup> [6000] на 10 кА	DX <sup>3</sup> [10000] на 16 кА ≤ 63 А	DX <sup>3</sup> на 25 кА	DX <sup>3</sup> на 36 кА и дополнительные модули
DX <sup>3</sup> на токи от 80 до 125 А	35	70	50	2,5
DX <sup>3</sup> на 25 кА	≥ 32 А (тип характеристики С) ≥ 16 А (тип характеристики D) ≤ 63 А	50	35	2,5
Вспомогательные устройства	2,5	2,5	2,5	2,5

## Время-токовые характеристики модульного автоматического выключателя

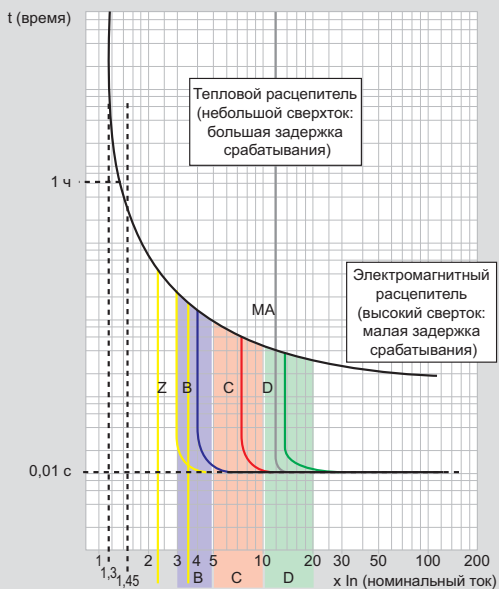

Характеристика теплового расцепителя указана при 30 °С  
In = номинальный ток модульного автоматического выключателя

Тип защитной характеристики	Уставки электромагнитного расцепителя
Z <sup>(1)</sup>	От 2,4 до 3,6 In
B	От 3 до 5 In
C	От 5 до 10 In
D	От 10 до 14 In
MA <sup>(1)</sup>	От 12 до 14 In (от 10 до 20 согласно стандартам)

1: по отдельному заказу

## Технические характеристики вспомогательных устройств

Макс. сечение подсоединяемых проводников: 2,5 мм<sup>2</sup>  
Рабочая температура: от минус 25 до плюс 70 °С

### Независимые расцепители

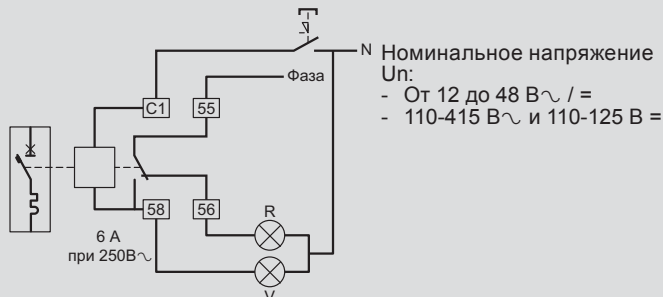

Оснащен контактом, сигнализирующим о срабатывании независимого расцепителя и автоматически отключающим катушку расцепителя

Мин. и макс. напряжение: от 0,7 до 1,1 Un

Время срабатывания: менее 20 мс

Потребляемая мощность: при 1,1 x 48 В = 121 ВА

при 1,1 x 415 В = 127 ВА

Сопротивление: от 12 до 48 В = 23 Ом

от 110 до 145 В = 1640 Ом

Потребляемый ток	Uмин.	Uмакс.
От 12 до 48 В	522 мА	2610 мА
От 110 до 415 В	69 мА	259 мА

### Расцепители минимального напряжения

Напряжение втягивания ≥ 0,55 Un

Время срабатывания: от 100 до 400 мс ± 10% (регулируется)

Потребляемая мощность: при 24 В~/ и = : 0,1 ВА

48 В~/ и = : 0,2 ВА

230 В~/ : 1 ВА

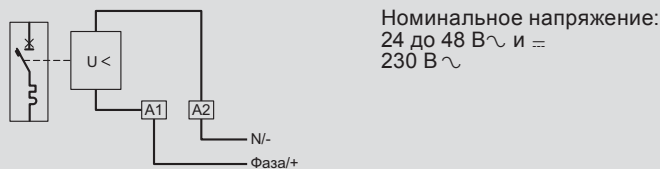

### Независимые расцепители, управляемые размыкающим контактом кнопочного выключателя

Мин. и макс. рабочее напряжение: от 196 до 250 В~/

Потребляемая мощность: 1,4 ВА

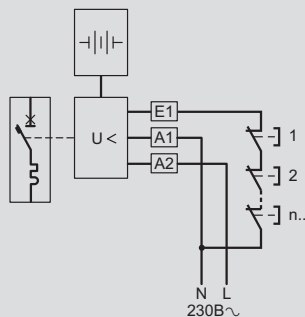

### Вспомогательные контакты

Uмин.: 24 В~/ и = ; Iмин.: 5 мА

# Технические характеристики дифференциальных блоков DX<sup>3</sup>

## ■ Характеристики дифференциальных блоков

### Тип АС – стандартные области применения

Реагирование на дифференциальный ток частотой 50-60 Гц

### Тип А – специальные области применения: электрические цепи специального назначения

Помимо характеристик, присущим блокам типа АС, блоки типа А могут также реагировать на постоянный дифференциальный ток. Они используются в цепях, в которых ток утечки не является синусоидальным. Они особенно подходят для применения в следующих электрических цепях специального назначения:

- Цепи, в которых электрооборудование класса 1 может генерировать помехи постоянного тока (например, многоскоростные приводы с преобразователями частоты)

### Тип Нрi – специальные области применения

Дифференциальные блоки типа Нрi, отличающиеся повышенной устойчивостью к ложным срабатываниям, намного превышающие требования соответствующих стандартов, предназначены для реагирования на пульсирующий постоянный и переменный дифференциальный ток (аналогично блокам типа А), имеют рабочую температуру от минус 25 до плюс 40 °С и используются в следующих специальных областях:

- электроустановки, в которых возможен ущерб в результате потери информации, например, линии питания компьютеров (банки, военные базы, центры бронирования авиабилетов и т. д.)
- электроустановки, в которых возможен ущерб от останова оборудования (автоматизированные производственные линии, медицинское оборудование, морозильные камеры и т. д.)
- зоны с повышенной опасностью удара молнии
- зоны с сильными электромагнитными помехами (помещения с большим количеством люминесцентных светильников и т. д.)
- зоны с очень длинными кабельными трассами

### Особые случаи, требующие непрерывного электроснабжения

В некоторых электроустановках без постоянного присутствия персонала необходимо обязательно обеспечивать непрерывное электроснабжение и ложное срабатывание модульных автоматических выключателей недопустимо (удаленные телефонные подстанции, ретрансляторы видео- и радиосигнала, насосные станции и т. д.)

Сочетание АВДТ типа Нрi с электродвигательными приводами и приводами автоматического повторного включения STOP&GO является оптимальным решением для обеспечения непрерывного электроснабжения

## Усредненные время-токовые характеристики устройств, управляемых дифференциальным током

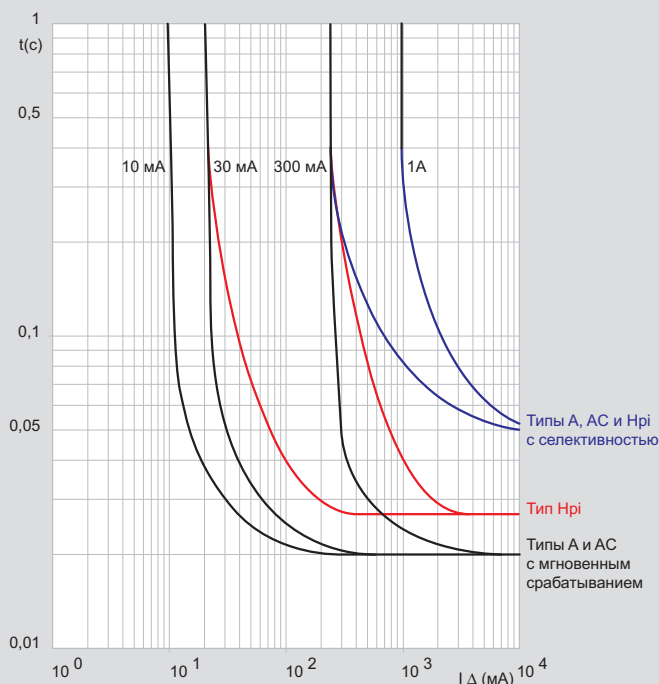

## ■ Номинальная дифференциальная включающая и отключающая способность дифференциальных блоков DX<sup>3</sup>

$I_{\Delta m}$  согласно стандарту EN 61009-1  
Дифференциальные блоки типов АС, А и Нрi

DX <sup>3</sup> Дифференциальные блоки, используемые с модульными автоматическими выключателями	$I_{\Delta m}$										
DX <sup>3</sup> (ширина полюса 1 модуль) <table border="0" style="font-size: small;"> <tr><td><math>\frac{6000}{10000}</math></td><td>10 кА</td></tr> <tr><td></td><td>16 кА ≤ 63 А</td></tr> <tr><td></td><td>25 кА ≤ 25 А (характеристики В, С и Z)</td></tr> <tr><td></td><td>25 кА ≤ 10 А (характеристики D и MA)</td></tr> </table>	$\frac{6000}{10000}$	10 кА		16 кА ≤ 63 А		25 кА ≤ 25 А (характеристики В, С и Z)		25 кА ≤ 10 А (характеристики D и MA)	6000 А		
$\frac{6000}{10000}$	10 кА										
	16 кА ≤ 63 А										
	25 кА ≤ 25 А (характеристики В, С и Z)										
	25 кА ≤ 10 А (характеристики D и MA)										
DX <sup>3</sup> (ширина полюса 1,5 модуля) <table border="0" style="font-size: small;"> <tr><td><math>\frac{10000}{10000}</math></td><td>16 кА (от 80 до 125 А)</td></tr> <tr><td></td><td>25 кА ≥ 32 А (характеристики D и MA)</td></tr> <tr><td></td><td>25 кА ≥ 12,5 А (характеристики D и MA)</td></tr> <tr><td></td><td>36 кА</td></tr> <tr><td></td><td>50 кА</td></tr> </table>	$\frac{10000}{10000}$	16 кА (от 80 до 125 А)		25 кА ≥ 32 А (характеристики D и MA)		25 кА ≥ 12,5 А (характеристики D и MA)		36 кА		50 кА	30000 А
$\frac{10000}{10000}$	16 кА (от 80 до 125 А)										
	25 кА ≥ 32 А (характеристики D и MA)										
	25 кА ≥ 12,5 А (характеристики D и MA)										
	36 кА										
	50 кА										





## Координация автоматических выключателей в литом корпусе и модульных автоматических выключателей

### ■ Для сетей 400/415 В, три фазы + N, в соответствии с МЭК 60947-2

Вышестоящие модульные автоматические выключатели/ автоматические выключатели в литом корпусе	Нижестоящие модульные автоматические выключатели	DX <sup>3</sup> 6000 10 кА Тип защитной характеристики В, С и D	DX <sup>3</sup> 10000 16 кА Тип защитной характеристики В и С	DX <sup>3</sup> 25 кА Тип защитной характеристики В, С и D	DX <sup>3</sup> 36 кА Тип защитной характеристики С	DPX <sup>3</sup> 160 с или без диф. защиты			
		от 10 до 63 А	от 10 до 125 А	от 10 до 125 А	от 10 до 80 А	16 кА от 16 до 160 А	25 кА от 16 до 160 А	36 кА от 16 до 160 А	50 кА от 16 до 160 А
DX <sup>3</sup> -E - 6 кА Тип защитной характеристики В, С и D	≤ 20 А	10 кА	16 кА	16 кА	25 кА	16 кА	25 кА	25 кА	25 кА
	25 А	10 кА	16 кА	16 кА	25 кА	16 кА	25 кА	25 кА	25 кА
	32 А	10 кА	16 кА	16 кА	25 кА	16 кА	25 кА	25 кА	25 кА
	40 А	10 кА	16 кА	16 кА	25 кА	16 кА	25 кА	25 кА	25 кА
	50 А	10 кА	16 кА	16 кА	25 кА	16 кА	25 кА	25 кА	25 кА
TX <sup>3</sup> 6000 - 10 кА Тип защитной характеристики В и С	≤ 20 А	-	16 кА	25 кА	36 кА	16 кА	25 кА	25 кА	25 кА
	25 А	-	16 кА	25 кА	36 кА	16 кА	25 кА	25 кА	25 кА
	32 А	-	16 кА	25 кА	36 кА	16 кА	25 кА	25 кА	25 кА
	40 А	-	16 кА	25 кА	36 кА	16 кА	25 кА	25 кА	25 кА
	50 А	-	16 кА	25 кА	36 кА	16 кА	25 кА	25 кА	25 кА
DX <sup>3</sup> 6000 - 10 кА Тип защитной характеристики В, С и D	63 А	-	16 кА	25 кА	36 кА	16 кА	25 кА	25 кА	25 кА
	≤ 20 А	-	-	25 кА	36 кА	-	25 кА	25 кА	25 кА
	25 А	-	-	25 кА	36 кА	-	25 кА	25 кА	25 кА
	32 А	-	-	25 кА	36 кА	-	25 кА	25 кА	25 кА
	40 А	-	-	25 кА	36 кА	-	25 кА	25 кА	25 кА
	50 А	-	-	25 кА	36 кА	-	25 кА	25 кА	25 кА
	63 А	-	-	25 кА	36 кА	-	25 кА	25 кА	25 кА
DX <sup>3</sup> 10000 - 16 кА Тип защитной характеристики В и С	80 и 100 А	-	-	-	-	-	25 кА	25 кА	25 кА
	125 А	-	-	-	-	-	25 кА	25 кА	25 кА
	≤ 25 А	-	-	-	36 кА	-	-	36 кА	36 кА
	от 32 до 50 А	-	-	-	36 кА	-	-	36 кА	36 кА
	от 63 до 80 А	-	-	-	-	-	-	36 кА	36 кА
DX <sup>3</sup> 25 кА Тип защитной характеристики В и С	100 и 125 А	-	-	-	-	-	-	36 кА	36 кА
	≤ 10 А	-	-	-	36 кА	-	-	36 кА	36 кА
DX <sup>3</sup> 25 кА Тип защитной характеристики D и MA	от 16 до 63 А	-	-	-	36 кА	-	-	36 кА	36 кА
	от 10 до 50 А	-	-	-	36 кА	-	-	-	50 кА
DX <sup>3</sup> 36 кА Тип защитной характеристики С	63 А	-	-	-	-	-	-	-	50 кА
	80 А	-	-	-	-	-	-	-	50 кА

### ■ Для сетей 230/240 В, три фазы + N, в соответствии с МЭК 60947-2

Вышестоящие модульные автоматические выключатели/ автоматические выключатели в литом корпусе	Нижестоящие модульные автоматические выключатели	DX <sup>3</sup> 6000 - 10 кА Тип защитной характеристики В, С и D	DX <sup>3</sup> 10000 - 16 кА Тип защитной характеристики В и С		DX <sup>3</sup> 25 кА Тип защитной характеристики В, С и D		DX <sup>3</sup> 36 кА Тип защитной характеристики С	
		≤ 63 А	≤ 32 А	от 40 до 125 А	≤ 32 А	от 40 до 125 А	≤ 32 А	от 40 до 80 А
DX <sup>3</sup> -E - 6 кА Тип защитной характеристики В, С и D	≤ 20 А	16 кА	25 кА	25 кА	25 кА	25 кА	36 кА	36 кА
	от 25 до 40 А	-	-	25 кА	-	25 кА	-	36 кА
	50 А	-	-	25 кА	-	25 кА	-	36 кА
	63 А	-	-	25 кА	-	25 кА	-	36 кА
TX <sup>3</sup> 6000 - 10 кА Тип защитной характеристики В и С	≤ 20 А	-	32 кА	25 кА	50 кА	25 кА	50 кА	50 кА
	от 25 до 40 А	-	-	25 кА	-	25 кА	-	50 кА
DX <sup>3</sup> 6000 - 10 кА Тип защитной характеристики В, С и D	50 А	-	-	25 кА	-	25 кА	-	50 кА
	63 А	-	-	25 кА	-	25 кА	-	50 кА
DX <sup>3</sup> 10000 - 16 кА Тип защитной характеристики В и С	≤ 20 А	-	-	-	50 кА	32 кА	70 кА	50 кА
	от 25 до 40 А	-	-	-	-	32 кА	-	50 кА
	50 и 63 А	-	-	-	-	32 кА	-	-
DX <sup>3</sup> 25 кА Тип защитной характеристики В и С	от 80 до 125 А	-	-	-	-	-	-	-
	≤ 25 А	-	-	-	-	-	50 кА	50 кА
DX <sup>3</sup> 25 кА Тип защитной характеристики D и MA	32 to 125 А	-	-	-	-	-	65 кА	50 кА
	≤ 10 А	-	-	-	-	-	50 кА	50 кА
DX <sup>3</sup> 25 кА Тип защитной характеристики D и MA	от 16 до 63 А	-	-	-	-	-	65 кА	50 кА
	от 10 до 80 А	-	-	-	-	-	-	-

Системы заземления типа TT или TN: для определения отключающей способности двухполюсного модульного автоматического выключателя в сетях 230/400 В, используемого в качестве нижестоящего выключателя L + N (230 В) относительно 2-х или 4-х полюсного автоматического выключателя, используйте табличные значения для сетей 230/240 В



## ■ Защита цепей постоянного тока

Модульные автоматические выключатели DX<sup>3</sup> 6000 и DX<sup>3</sup> 10000 (1П/2П/3П/4П -  $I_n \leq 63$  А), предназначенные для работы в сетях напряжением 230/400 В~, также можно применять в сетях постоянного тока.

Но в этом случае следует помнить об снижении номинальных характеристик аппаратов

### 1 – Защита от короткого замыкания

Уставка срабатывания электромагнитного расцепителя: увеличивается в 1,4 раза

Пример: у модульных автоматических выключателей с защитной характеристикой типа С уставка срабатывания в цепях переменного тока находится в диапазоне от 5 до 10  $I_n$ , следовательно, в цепях постоянного тока это значение необходимо выбрать в диапазоне от 7 до 14  $I_n$

### 2 – Защита от перегрузки

Время-токовые характеристики теплового расцепителя в цепях переменного и постоянного тока совпадают

### 3 – Рабочее напряжение

Макс. рабочее напряжение: 80 В на полюс (60 В для однополюсных модульных автоматических выключателей с нейтралью)

Для работы в цепях с напряжением выше указанного следует соединить последовательно несколько полюсов

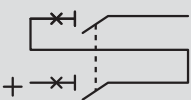

Пример: для цепей напряжением 110 В следует использовать двухполюсный модульный автоматический выключатель, полюса которого соединены последовательно

### 4 – Отключающая способность

4000 А для однополюсного модульного автоматического выключателя при макс. напряжении (80 В= на полюс)

Для цепей с другим напряжением отключающая способность имеет следующее значение:

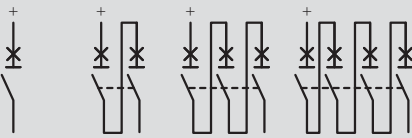

DX <sup>3</sup> 6000	Напряжение	1П	2П	3П	4П
Согласно МЭК 60947-2	$\leq 48$ В	6 кА	6 кА		
	110 В		6 кА	6 кА	
	230 В				10 кА
	$I_{cs}^{(1)}$	100 %	100 %		
	$\leq 48$ В	100 %	100 %		
	110 В		100 %	100 %	
	230 В				100 %

DX <sup>3</sup> 10000	Напряжение	1П	2П	3П	4П
Согласно МЭК 60947-2	$\leq 48$ В	10 кА	10 кА		
	110 В		10 кА	10 кА	
	230 В				15 кА
	$I_{cs}^{(1)}$	100 %	100 %		
	$\leq 48$ В	100 %	100 %		
	110 В		100 %	100 %	
	230 В				100 %

1: % от  $I_{cu}$

### 5 – Распределение полюсов

Для подбора модульного автоматического выключателя и определения схемы распределения полюсов, обеспечивающей надлежащее отключение линий соответствующей полярности, необходимо знать тип заземления электроустановки

#### • Сеть постоянного тока с заземленным полюсом:

Выключатель должен коммутировать незаземленный полюс сети. Если выключатель должен выполнять функцию разъединителя, то еще один полюс выключателя должен коммутировать заземленный полюс сети.

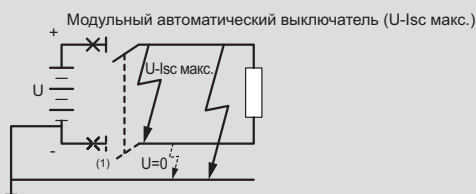

1: Только если выключатель должен выполнять функцию разъединителя

Пример: заземлен отрицательный полюс сети /  $U = 110$  В= /  $I_{sc} = 10$  кА /  $I_n = 32$  А

Для защиты положительного полюса сети следует применить модульный автоматический выключатель с отключающей способностью 10 кА при 110 В (DX<sup>3</sup> 10000, 2П, 32 А два соединенных последовательно полюса выключателя коммутируют положительный полюс сети). Если выключатель должен выполнять функцию разъединителя, то следует использовать трехполюсный выключатель DX<sup>3</sup> 10000 на 32 А с двумя соединенными последовательно полюсами, коммутирующими положительный полюс сети, и одним полюсом выключателя, коммутирующим отрицательный полюс сети

DX <sup>3</sup> 10000	Напряжение	1П	2П	3П	4П
Согласно МЭК 60947-2	$\leq 48$ В	10 кА	10 кА		
	110 В		10 кА	10 кА	
	230 В				15 кА

Если требуется изоляция

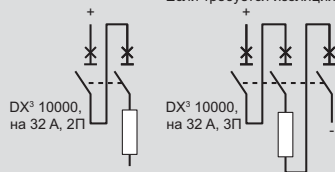

#### • Сеть с заземленной средней точкой:

Каждый полюс сети должен коммутироваться полюсом выключателя с максимальной отключающей способностью  $I_{sc}$  при половинном значении напряжения.

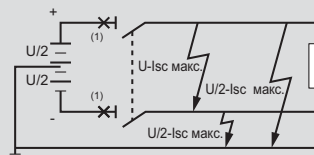

1: Модульный автоматический выключатель ( $U/2-I_{sc}$  макс.)

Пример: сеть с заземленной средней точкой /  $U = 230$  В= /  $I_{sc} = 6$  кА /  $I_n = 10$  А.

Защитите каждый полюс сети с помощью модульного автоматического выключателя с отключающей способностью 6 кА при половинном значении напряжения, т. е. при 115 В (DX<sup>3</sup> 6000, 4П, на 10 А с двумя последовательно соединенными полюсами в каждом полюсе сети).

DX <sup>3</sup> 6000	Напряжения	1П	2П	3П	4П
Согласно МЭК 60947-2	$\leq 48$ В	6 кА	6 кА		
	110 В		6 кА	6 кА	
	230 В				10 кА
	$I_{cs}^{(1)}$	100 %	100 %		

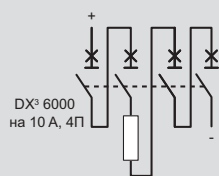

#### • Сеть изолированная от земли:

Полюсы выключателя должны защищать и коммутировать все линии сети, чтобы обеспечить защиту в случае двойного замыкания на землю (особенно, если несколько цепей соединены параллельно).

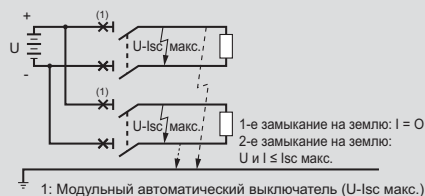

1: Модульный автоматический выключатель ( $U-I_{sc}$  макс.)

Пример: сеть изолированная от земли /  $U = 48$  В= /  $I_{sc} = 4,5$  кА /  $I_n = 40$  А.

Защитите электроустановку модульным автоматическим выключателем с отключающей способностью до 4,5 кА при напряжении 48 В. Также защитите проводник каждой полярности (DX<sup>3</sup> 6000, 2П, на 40 А с одним полюсом в проводнике каждой полярности).

DX <sup>3</sup> 6000	Напряжение	1П	2П	3П	4П
Согл. МЭК 60947-2	$\leq 48$ В	6 кА	6 кА		
	110 В		6 кА	6 кА	
	230 В				10 кА



# Модульные контакторы СХ<sup>3</sup>

от 16 до 63 А



4 125 44



4 125 56

Технические характеристики стр. 57

Соответствуют требованиям МЭК/EN 61095

В верхней части предусмотрено место для размещения выводов гребенчатой шины (до 25 А)

Упак.	Кат. №	Малощумные модульные контакторы с катушкой 230 В <sup>~</sup> , с рукояткой управления (ВКЛ - АВТО - ОТКЛ)	Тип контактов	Число модулей
1	4 125 00	Перевод в положение ВКЛ. и ОТКЛ. с помощью дистанционного управления Рукоятка возвращается из положения ВКЛ в положение АВТО при подаче сигнала управления	1 Н.О. + 1 Н.З.	1
<b>Двухполюсные – 250 В<sup>~</sup></b>				
		I макс. 25 А	Подключение	
1	4 125 01	25 А	2 Н.О.	1
<b>Трехполюсные – 400 В<sup>~</sup></b>				
1	4 125 02	25 А	3 Н.О.	2

Упак.	Кат. №	Модульные контакторы с катушкой 24 В <sup>~</sup> , с рукояткой управления (ВКЛ - АВТО - ОТКЛ)	Тип контактов	Число модулей
Принудительное изменение коммутационного положения вручную с помощью рукоятки управления (для проверки или ремонта) Перевод в положение ВКЛ. и ОТКЛ. исключает возможность дистанционного управления				
<b>Двухполюсные – 250 В<sup>~</sup></b>				
		I макс. 25 А	Подключение	
1	4 125 14	25 А	2 Н.О.	1
1	4 125 15 <sup>1</sup>	40 А	2 Н.О.	2
1	4 125 16 <sup>1</sup>	63 А	2 Н.О.	2
<b>Четырехполюсные – 400 В<sup>~</sup></b>				
		I макс. 25 А	Подключение	
1	4 125 17	25 А	4 Н.О.	2
1	4 125 18 <sup>1</sup>	40 А	4 Н.О.	3
1	4 125 19 <sup>1</sup>	63 А	4 Н.О.	3

Упак.	Кат. №	Малощумные модульные контакторы с катушкой 230 В <sup>~</sup> , с рукояткой управления	Тип контактов	Число модулей
<b>Двухполюсные – 250 В<sup>~</sup></b>				
		I макс. 25 А	Подключение	
1	4 125 58	25 А	2 Н.О.	1
1	4 125 59 <sup>1</sup>	40 А	2 Н.О.	2
1	4 125 60 <sup>1</sup>	63 А	2 Н.О.	2
<b>Четырехполюсные – 400 В<sup>~</sup></b>				
		I макс. 25 А	Подключение	
1	4 125 61	25 А	4 Н.О.	1
1	4 125 62 <sup>1</sup>	40 А	4 Н.О.	2
1	4 125 63 <sup>1</sup>	63 А	4 Н.О.	2

1: Доступ к рычагу возможен после удаления заглушки

Упак.	Кат. №	Модульные контакторы с катушкой 230 В <sup>~</sup> , с рукояткой управления (ВКЛ - АВТО - ОТКЛ)	Тип контактов	Число модулей
Принудительное изменение коммутационного положения вручную с помощью рукоятки управления (для проверки или ремонта) Перевод в положение ВКЛ. и ОТКЛ. исключает возможность дистанционного управления				
<b>Двухполюсные – 250 В<sup>~</sup></b>				
		I макс. 25 А	Подключение	
4	4 125 44	25 А	2 Н.О.	1
1	4 125 45 <sup>1</sup>	40 А	2 Н.О.	2
1	4 125 47 <sup>1</sup>	63 А	2 Н.О.	2
		I макс. 63 А	Подключение	
1	4 125 48 <sup>1</sup>	63 А	2 Н.З.	2
<b>Трехполюсные – 400 В<sup>~</sup></b>				
		I макс. 40 А	Подключение	
1	4 125 49 <sup>1</sup>	40 А	3 Н.О.	3
1	4 125 50 <sup>1</sup>	63 А	3 Н.О.	3
		I макс. 63 А	Подключение	
<b>Четырехполюсные – 400 В<sup>~</sup></b>				
		I макс. 25 А	Подключение	
2	4 125 51	25 А	4 Н.О.	2
1	4 125 53 <sup>1</sup>	40 А	4 Н.О.	3
1	4 125 56 <sup>1</sup>	63 А	4 Н.О.	3
		I макс. 63 А	Подключение	
1	4 125 57 <sup>1</sup>	63 А	4 Н.З.	3

1: Доступ к рычагу возможен после удаления заглушки

# Модульные контакторы СХ<sup>3</sup>

от 16 до 63 А



4 125 05

4 125 35

Технические характеристики стр. 57

Соответствуют требованиям МЭК/EN 61095  
В верхней части предусмотрено место для размещения выводов  
ребренчатой шины (до 25 А)

Упак.	Кат. №	Модульные контакторы с катушкой 24 В ~			
<b>Двухполюсные – 250 В ~</b>					
1	4 125 03	I макс. 16 А		Тип контактов 1 Н.О + 1 Н.З.	Число модулей 1
1	4 125 05	25 А		2 Н.О.	1
<b>Четырехполюсные – 400 В ~</b>					
1	4 125 10	25 А		4 Н.О.	2
1	4 125 12	63 А		4 Н.О.	3
1	4 125 09	25 А		2 Н.О. + 2 Н.З.	2

Упак.	Кат. №	Модульные контакторы с катушкой 230 В ~			
<b>Двухполюсные – 250 В ~</b>					
4	4 125 21	I макс. 16 А		Тип контактов 1 Н.О + 1 Н.З.	Число модулей 1
10	4 125 23	25 А		2 Н.О.	1
1	4 125 27	63 А		2 Н.О.	2
1	4 125 24	25 А		2 Н.З.	1
<b>Четырехполюсные – 400 В ~</b>					
5	4 125 35	25 А		4 Н.О.	2
1	4 125 41	63 А		4 Н.О.	3
1	4 125 36	25 А		4 Н.З.	2
1	4 125 33	25 А		2 Н.О. + 2 Н.З.	2

# Вспомогательные контакты для модульных контакторов СХ<sup>3</sup>



4 124 29

4 124 31

Упак.	Кат. №	Вспомогательные контакты для модульных контакторов			
Предназначены для сигнализации коммутационного положения контактов главной цепи аппарата					
<b>Для модульных контакторов 16-25 А шириной один модуль</b>					
Не более двух вспомогательных контактов на контактор					
Крепится к левой стороне контактора					
1	4 124 29	I макс. 5 А	Напряжение 250 В ~	Тип контактов 1 Н.О + 1 Н.З.	Число модулей 0.5
<b>Для модульных контакторов 25 А шириной два модуля</b>					
Не более двух вспомогательных контактов на контактор					
Крепится к левой стороне контактора					
1	4 124 30	5 А	250 В ~	1 Н.О + 1 Н.З.	0.5
<b>Для модульных контакторов 40 А и 63 А</b>					
Не более одного вспомогательного контакта на контактор					
Крепится к левой стороне контактора					
1	4 124 31	5 А	250 В ~	1 Н.О + 1 Н.З.	0.5





4 124 01      4 124 12      0 491 20      4 124 29      4 124 36

Упак.	Кат. №	<b>Маломощное импульсное реле</b>			
		Соответствует стандарту EN/МЭК 60669-2-2			
		<b>Однополюсные - 16 А - 250 В ~</b>			
1	4 124 00	Напряжение цепи управления 230 В	Тип контактов 1 Н.О.	Подключение 	Число модулей 1
		<b>Маломощное импульсное реле с задержкой 5-60 мин на отключение</b>			
		Соответствует стандарту EN/МЭК 60669-2-2			
		<b>Однополюсные - 16 А - 250 В ~</b>			
		Регулировка задержки отключения от 5 до 60 мин			
1	4 124 01	Напряжение цепи управления 230 В	Тип контактов 1 Н.О.	Подключение 	Число модулей 1
		<b>Стандартные импульсные реле</b>			
		Соответствует стандарту EN/МЭК 60669-2-2			
		Не более 2 вспомогательных устройств на одно реле			
		<b>Однополюсные - 16 А - 250 В ~</b>			
1	4 124 04	12 В	1 Н.О.		1
1	4 124 05	24 В	1 Н.О.		1
10	4 124 08	230 В	1 Н.О.		1
		<b>Двухполюсные - 16 А - 250 В ~</b>			
1	4 124 10	24 В	2 Н.О.		1
1	4 124 11	48 В	2 Н.О.		1
10	4 124 12	230 В	2 Н.О.		1
		<b>Четырехполюсные - 16 А - 250 В ~</b>			
		Может использоваться как трехполюсное реле			
1	4 124 14	24 В	4 Н.О.		2
1	4 124 16	230 В	4 Н.О.		2

Упак.	Кат. №	<b>Вспомогательный контакт</b>			
		Крепится к левой стороне импульсного реле (с или без вспомогательного устройства управления)			
		На одно импульсное реле устанавливается не более двух вспомогательных контактов			
		Предназначены для сигнализации коммутационного положения контактов главной цепи реле			
1	4 124 29	<b>Вспомогательный контакт</b> I макс. 5 А	Напряжение 250 В ~	Тип контактов 1 Н.О. + 1 Н.З.	Число модулей 0.5
		<b>Вспомогательные устройства управления</b>			
		Крепятся к левой стороне импульсного реле			
		На одно реле устанавливается не более одного вспомогательного устройства управления			
		Совместимо с вспомогательным контактом Кат. № 4 124 29			
		<b>Вспомогательные устройства группового управления</b>			
		Для управления группой двустабильных реле из одной точки			
1	4 124 33	Для импульсных реле 24-48 В ~			Число модулей 0.5
1	4 124 34	Для импульсных реле 230 В ~			0.5
		<b>Вспомогательное устройство централизованного управления</b>			
		Для одновременного управления группами импульсных реле, уже оснащённых вспомогательными устройствами группового управления 230 В ~			
1	4 124 36	Кат. № 4 124 34			1
		<b>Вспомогательное устройство для управления с помощью непрерывного сигнала</b>			
		Позволяет использовать для управления импульсным реле непрерывный сигнал от переключающего контакта (например, от реле времени или переключателя на 2 направления)			
1	4 124 37				0.5
		<b>Модуль компенсации</b>			
		Используется для корректного управления импульсными реле 230 В, 50 Гц с помощью кнопок с подсветкой			
		Подключается к зажимам катушки импульсного реле			
		Количество используемых модулей:			
		- 1 модуль для компенсации суммарного потребляемого тока от 3 до 6 мА (например: от 6 до 11 кнопок с подсветкой, потребляющих 0,55 мА каждая)			
		- 2 модуля для компенсации суммарного потребляемого тока от 6 до 9 мА (пример: от 12 до 17 кнопок с подсветкой, потребляющих 0,5 мА каждая)			
1	4 124 39	Модуль компенсации для импульсных реле 230 В ~			Число модулей 1

# Импульсные реле

## Электрические схемы

### Сигнализация с вспомогательным контактом Кат. № 4 124 29

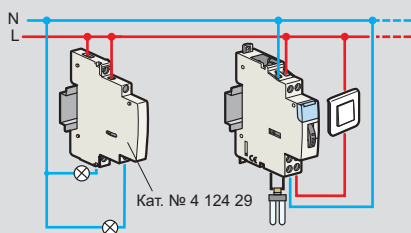

### Управление с помощью реле времени и вспомогательного устройства для управления непрерывным сигналом Кат. № 4 124 37

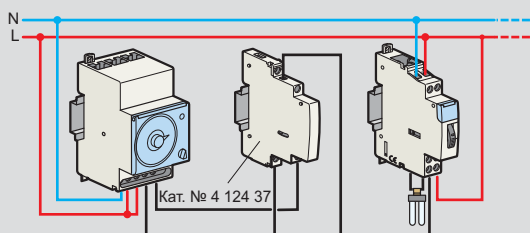

### Централизованное и групповое управление с помощью устройств Кат. № 4 124 36 и 4 124 34

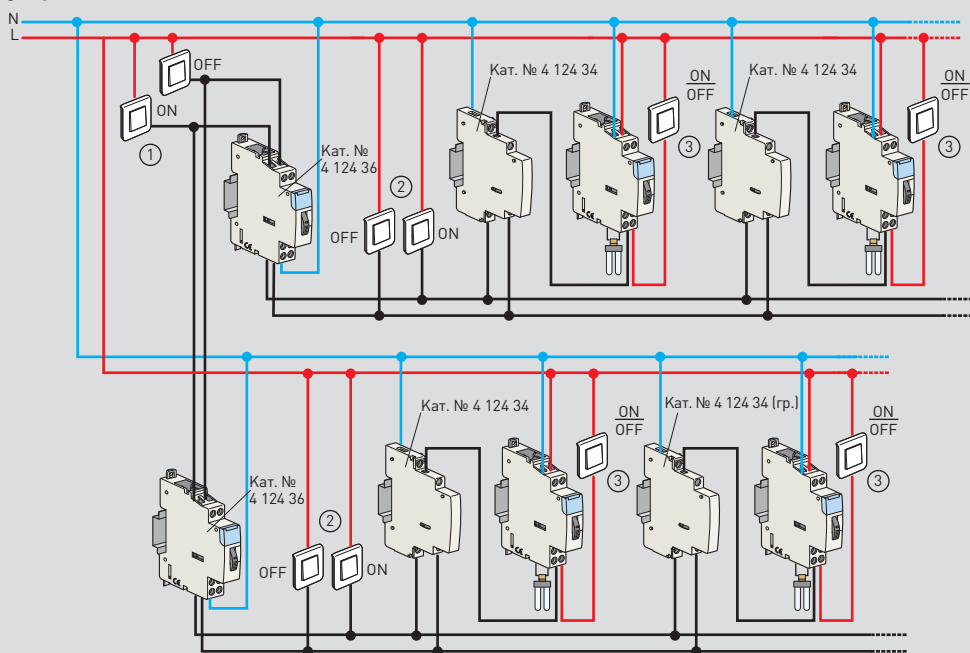

1. Управление освещением здания (централизованное)
2. Управление освещением этажа (групповое)
3. Управление освещением комнаты (локальное)

Используется только с кнопками без подсветки

## Технические характеристики

### Потребляемый ток

Кат. №	4 124 00 4 124 01	4 124 04	4 124 05 4 124 10	4 124 14	4 124 11	4 124 08 4 124 12	4 124 16
Напряжение цепи управления	230 В~	12 В~	24 В~	24 В~	48 В~	230 В~	230 В~
Номинальный ток	16 А	16 А	16 А	16 А	16 А	16 А	16 А
Тип контактов	1 Н.О.	1 Н.О.	1 Н.О. 2 Н.О.	4 Н.О.	2 Н.О.	1 Н.О. 2 Н.О.	4 Н.О.
Число модулей	1	1	1	2	1	1	2
Ток отключения	-	670 мА	280 мА	570 мА	170 мА	30 мА	50 мА
Ток включения	-	2500 мА	1200 мА	2500 мА	700 мА	130 мА	250 мА

### Сечение подсоединяемых проводников, мм<sup>2</sup>

Тип проводника	Сечение
Жесткий	1 x 6 или 2 x 2,5
Гибкий	1 x 6 или 2 x 2,5
Один гибкий с наконечником	6
Два гибких с наконечниками	2 x 4

### Соответствие старых и новых каталожных номеров

Старый Кат. №	Новый Кат. №	Описание
0 041 60	4 124 04	16 А - 12 В - 1 Н.О.
0 041 61	4 124 05	16 А - 24 В - 1 Н.О.
0 041 62	4 124 08	16 А - 230 В - 1 Н.О.
0 041 65	4 124 10	16 А - 24 В - 2 Н.О.
0 041 66	4 124 11	16 А - 48 В - 2 Н.О.
0 041 68	4 124 12	16 А - 230 В - 2 Н.О.
0 041 71	4 124 16	16 А - 230 В - 4 Н.О.
0 041 85	4 124 29	Вспомогательный контакт
0 041 86	4 124 33	Вспомогательное устройство группового управления 24 - 48 В~
0 041 87	4 124 34	Вспомогательное устройство группового управления 230 В~
0 041 89	4 124 39	Модуль компенсации
0 041 88	4 124 36	Вспомогательное устройство централизованного управления
0 041 84	4 124 37	Вспомогательное устройство управления с помощью непрерывного сигнала



0 037 05      4 126 31      4 126 30      0 047 70

Для включения или отключения электрической цепи (освещение, отопление) по заданной программе в рамках определённого интервала времени  
Возможность временного (с автоматическим возвратом) или постоянного принудительного включения или отключения сигнала на выходе

Упак.	Кат. №	Стандартный суточный/недельный таймер	Упак.	Кат. №	Многофункциональные годовые таймеры	Число модулей
1	0 037 05	<p>Может использоваться для совместной работы с возобновляемыми источниками энергии, например, солнечными батареями</p> <p>Автоматический переход на зимнее/летнее время</p> <p>Точность хода часов: <math>\pm 1</math> с в день</p> <p>Минимальный программируемый временной интервал: 1 мин.</p> <p>28 программ</p> <p>Резервное питание от гальванического элемента CR2032 – до 6 лет</p> <p><b>Питание 120/230 В ~ , 50/60 Гц</b> 1 выход, переключающий контакт 16 А – 250 В ~ <math>\mu \cos \phi = 1</math> Малая потребляемая мощность, всего 0,1 Вт</p>				1
		<p><b>Многофункциональные суточные/недельные таймеры</b></p> <p>Режимы суточного или недельного программирования</p> <p>15 языков интерфейса</p> <p>Возможность работы в обход программы в течение определенного интервала, начиная с указанной даты и времени</p> <p>Минимальный программируемый временной интервал: 1 с</p> <p>Высокая точность хода часов: <math>\pm 0,1</math> с в день</p> <p>Резервное питание от гальванического элемента CR2477 Кат. № 0 047 82 – до 6 лет</p> <p>Хорошо подходят для нерегулярных рабочих циклов:</p> <ul style="list-style-type: none"> <li>- системы охраны (точки доступа, сигнализация, и т.п.),</li> <li>- промышленные установки (насосные станции, и т.п.)</li> </ul> <p>Программируется непосредственно кнопками на устройстве или с помощью ключа-программатора Кат. № 4 128 72</p> <p>Дополнительные возможности в т.ч. счетчик часов, случайные коммутации</p>				
1	4 126 31	<p><b>Питание 230 В – 50/60 Гц</b> 1 выход, переключающий контакт 16 А – 250 В ~ <math>\mu \cos \phi = 1</math> 56 программ Дополнительная функция выдачи импульсов</p>		1	4 126 30	2
1	4 126 32	<p><b>Питание 120 В – 50/60 Гц</b> 1 выход, переключающий контакт 16 А – 250 В ~ <math>\mu \cos \phi = 1</math> 56 программ Дополнительная функция выдачи импульсов</p>		1	0 047 70	6
1	4 126 33	<p><b>Питание 24 В – 50/60 Гц</b> 1 выход, переключающий контакт 16 А – 24 В ~ <math>\mu \cos \phi = 1</math> 56 программ Дополнительная функция выдачи импульсов</p>		1	0 047 82	
1	4 128 72	<p><b>Ключ-программатор</b></p> <p>Позволяет записывать и копировать составленную программу:</p> <ul style="list-style-type: none"> <li>- Непосредственно на многофункциональных таймерах Кат. №№ 4 126 30/31/32/33/54/57 (загрузка данных с таймера)</li> <li>- С помощью специального ПО Кат. № 4 128 73 на ПК с ОС Windows (через загрузчик данных)</li> </ul>		1	4 128 73	
		<p><b>ПО для программирования</b></p> <p>Используется для создания, хранения и передачи программ для многофункциональных и многопрограммных таймеров Кат. №№ 0 047 70, 4 126 31/32/33/41 и 4 126 54/57</p> <p>Данные передаются на ключ-программатор (Кат. № 4 128 72), с помощью загрузчика данных, подключаемого к USB-порту ПК</p> <p>Комплект поставки: компакт-диск с ПО, загрузчик данных и ключ-программатор</p> <p>Совместимо с Windows XP/Vista/7/8</p>				
		<p><b>Астрономические таймеры</b></p> <p>Предназначены для управления осветительными приборами при наступлении сумерек или на рассвете, без использования наружного датчика освещенности</p> <p>Время восхода и захода солнца рассчитывается исходя из заданных параметров (дата, текущее время, географические координаты места)</p> <p>Включение/выключение освещения производится как в рассчитанное время заката/восхода, так и в заданное время</p> <p>Программируется непосредственно кнопками на панели управления или с помощью ключа-программатора Кат. № 4 128 27</p> <p>Высокая точность хода часов: <math>\pm 0,1</math> с в день</p> <p>Резервное питание от гальванического элемента CR2477 Кат. № 0 047 82 – до 5 лет</p> <p>Время замыкания и размыкания выходных контактов вычисляется на основе даты, текущего времени и географических координат места установки</p>				
1	4 126 54	<p><b>Питание 230 В ~ , 50/60 Гц</b> 1 выход, переключающий контакт 16 А – 250 В ~ 28 программ</p>		1	4 126 54	2
1	4 126 57	<p><b>Питание 230 В ~ , 50/60 Гц</b> 2 выхода, переключающий контакт 16 А – 250 В ~ 2 x 14 программ</p>		1	4 126 57	2

# Программируемые таймеры

аналоговые



4 127 90

4 127 95

Программирование посредством сегментов на командном диске  
 Питание: 230 В $\sim$ , 50/60 Гц  
 3-позиционный переключатель «ВКЛ-АВТО-ОТКЛ» на лицевой панели  
 Ручное переключение на летнее/зимнее время

Упак.	Кат. №	Суточные таймеры	Число модулей
		1 сегмент = 15 минут Точность: $\pm$ 5 минут <b>Вертикальная шкала</b> Минимальный цикл коммутации: 15 минут 1 Н.О. контакт 16 А – 250 В $\sim$ $\mu$ cos $\phi$ = 1 Без запаса хода часов	1
1	4 127 80		1
1	4 127 90	Запас хода часов - 100 ч	1
		<b>Горизонтальная шкала</b> Минимальный цикл коммутации: 15 минут 1 переключающий контакт 16 А – 250 В $\sim$ $\mu$ cos $\phi$ = 1 Без запаса хода часов	3
1	4 128 12		3
1	4 128 13	Запас хода часов - 100 ч	
		<b>Недельные таймеры</b> 1 сегмент = 2 часа Точность: $\pm$ 30 минут <b>Вертикальная шкала</b> Минимальный цикл коммутации: 2 часа 1 Н.О. контакт 16 А – 250 В $\sim$ $\mu$ cos $\phi$ = 1 Запас хода часов - 100 ч	1
1	4 127 94		1
		<b>Горизонтальная шкала</b> Минимальный цикл коммутации: 4 часа 1 переключающий контакт 16 А – 250 В $\sim$ $\mu$ cos $\phi$ = 1 Запас хода часов - 100 ч	3
1	4 127 95		3

# Программируемые таймеры

аналоговые и цифровые

## ■ Схемы

Кат. №№ 4 127 80/90/94

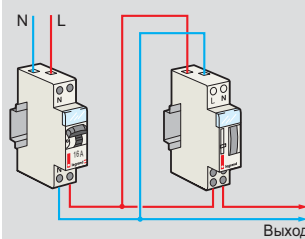

Кат. №№ 4 128 12/13/95

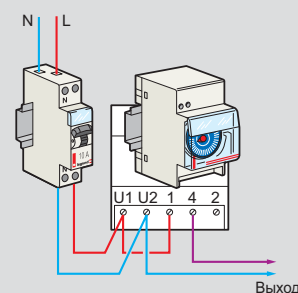

Кат. № 0 047 70

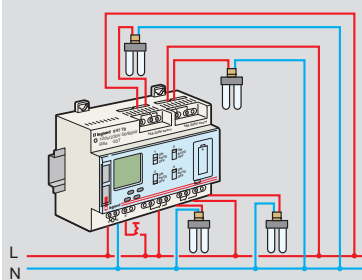

Кат. №№ 4 126 31/32/33

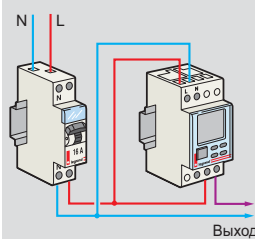

Кат. № 4 126 54

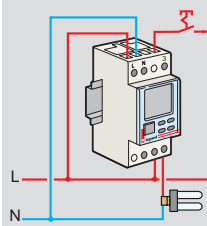

Кат. № 4 126 57

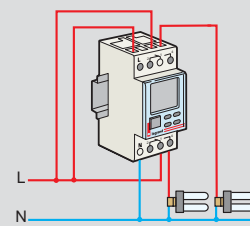

Время замыкания и размыкания выходных контактов вычисляется на основе даты, текущего времени и географических координат места установки

## ■ Технические характеристики

Кат. №	Цикл программирования	Мин. программ. интервал	Резервное питание	Переход на зимнее/летнее время	Выходы 16 А	Кол-во программ	Число модулей
0 037 05	7 д	1 мин.	6 лет	авто	1	28	1
4 126 31	24 ч/7 д	1 с	5 лет	авто	1	56	2
4 126 32	24 ч/7 д	1 с	5 лет	авто	1	56	2
4 126 33	24 ч/7 д	1 с	5 лет	авто	1	56	2
4 126 41	24 ч/7 д	1 с	5 лет	авто	2	2 x 28	2

Кат. №	Программа	Сегмент	Мин. цикл коммутации	Запас хода часов	Выход 16 А		Число модулей
					Н.О.	Н.О./Н.З.	
4 128 12	24 ч	15 мин.	30 мин.	без	-	1	3
4 128 13	24 ч	15 мин.	30 мин.	100 ч	-	1	3
4 127 80	24 ч	15 мин.	15 мин.	без	1	-	1
4 127 90	24 ч	15 мин.	15 мин.	100 ч	1	-	1
4 127 94	7 d	2 h	2 h	100 h	1	-	1
4 127 95	7 d	2 h	4 h	100 h	-	1	3

Кат №, выделенные красным: Новая продукция



4 126 23

0 037 21

4 128 58

Можно использовать для автоматического включения и отключения освещения по уровню освещенности (при наступлении сумерек и рассвета)

Электропитание: 230 В ~, 50/60 Гц

Упак.	Кат. №	Стандартный
1	4 126 23	<p><b>Стандартный</b></p> <p>Выход 16 А, 250 В ~, <math>\mu \cos \varphi = 1</math>                      2000 Вт, лампы накаливания                      2000 ВА, люминесцентные лампы с последовательной компенсацией                      1000 Вт, люминесцентные с параллельной компенсацией, 70 мкФ                      1000 Вт, энергосберегающие лампы                      2000 ВА, галогенные лампы с ферромагнитным трансформатором                      2000 ВА, галогенные лампы с электронным трансформатором                      Задержка срабатывания: 90 с                      Регулировка освещенности от 1 до 100 000 лк                      Число модулей: 1                      Поставляется с фотоэлементом Кат. № 4 128 58</p>
1	4 126 26	<p><b>Программируемый</b></p> <p>Возможна установка 56 ежедневных, недельных или годовых графиков                      Выход 16 А, 250 В ~ - <math>\mu \cos \varphi = 1</math>                      2000 Вт, лампы накаливания                      2000 ВА, люминесцентные лампы с последовательной компенсацией                      1000 Вт, энергосберегающие лампы                      Встроенный таймер                      Точность хода часов <math>\pm 0,1</math> с в день при <math>t = 25^\circ \text{C}</math>                      Запас хода часов: 5 лет                      Регулировка освещенности от 3 до 100 000 лк                      Автоматический переход на летнее/зимнее время                      Число модулей: 2                      Программируется непосредственно кнопками реле или с помощью ключа-программатора Кат. № 4 128 72                      Поставляется с фотоэлементом Кат. № 4 128 58</p>
1	0 037 21	<p><b>Программируемый с недельным таймером</b></p> <p>Выход 10 А, 250 В ~, <math>\mu \cos \varphi = 1</math>                      1000 Вт, лампы накаливания                      2000 ВА, люминесцентные лампы с последовательной компенсацией                      Задержка срабатывания: 60 с                      Регулировка освещенности от 2 до 60 000 лк                      8 программ (периоды отключения в ночное время)                      Поставляется с фотоэлементом в водонепроницаемом корпусе Plexo</p>
		Число модулей 2
1	4 128 58	<p><b>Дополнительные принадлежности</b></p> <p>Запасной фотоэлемент IP 54 - IK07 для сумеречного выключателя Кат. № 4 126 23</p>
1	0 695 18	<p>Запасной фотоэлемент                      Используется с модульным сумеречным выключателем Кат. № 0 037 21                      IP 55</p>

Кат №, выделенные красным: Новая продукция

## ■ Стандартный сумеречный выключатель

(Кат. № 4 126 23)

Включение и отключение в зависимости от уровня освещенности

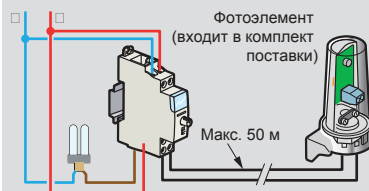

## ■ Программируемый сумеречный выключатель

(Кат. № 0 037 21)

Управление освещением по времени суток и уровню естественной освещенности

Минимальный цикл коммутации: 1 минута

Резервное питание: 100 часов

Переключатель: ручной режим/программа/остановка программы

Автоматическое переключение на летнее/зимнее время

Временное переключение в ручной режим с автоматическим возвращением в программный

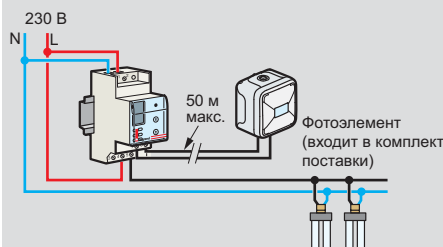



## Однофазные блоки питания



4 131 05

Применяются для питания программируемых контроллеров и подключенных к ним устройств, а также в любых других случаях, когда требуется постоянное напряжение 12, 15 или 24 В. Устанавливаются на монтажную рейку.

Упак	Кат. №	Блоки питания с фильтрами, обеспечивающие выдачу выпрямленного напряжения																			
1	4 131 05	<p>Соответствуют стандартам EN / МЭК 61558-2-6. Подходят для комплектования оборудования, соответствующего требованиям стандартов EN 61131-2, EN 60204 и EN 60439-1.</p> <p>Состав:</p> <ul style="list-style-type: none"> <li>– трансформатор обеспечения безопасности с фильтрацией паразитных токов</li> <li>– сглаживающий конденсатор</li> <li>– защита с положительным температурным коэффициентом, встроенная в первичную обмотку</li> <li>– два ряда зажимов для подсоединения нагрузок</li> </ul> <p>В случае автоматического отключения из-за перегрузки или короткого замыкания отключите питание и оставьте аппарат на некоторое время, чтобы он охладился, только после этого допускается его повторное включение.</p> <p>Класс II после закрытия передней панели. Коэффициент пульсаций &lt; 3 %.</p> <p>Температура окружающей среды, до которой не ухудшаются рабочие характеристики: 60 °С.</p> <p>Напряжение в сети питания (230 ± 15) В~</p>																			
1	4 131 06	<p><b>12 В</b> =</p> <table border="1"> <thead> <tr> <th>Мощность, Вт</th> <th>Ток, А</th> <th colspan="2">Сечение присоединяемых гибких проводников, мм<sup>2</sup></th> <th rowspan="2">Число модулей</th> </tr> <tr> <th></th> <th></th> <th>вход</th> <th>выход</th> </tr> </thead> <tbody> <tr> <td>15</td> <td>1,3</td> <td>6</td> <td>6</td> <td>5</td> </tr> </tbody> </table>	Мощность, Вт	Ток, А	Сечение присоединяемых гибких проводников, мм <sup>2</sup>		Число модулей			вход	выход	15	1,3	6	6	5					
Мощность, Вт	Ток, А	Сечение присоединяемых гибких проводников, мм <sup>2</sup>		Число модулей																	
		вход	выход																		
15	1,3	6	6	5																	
1	4 131 07	<p><b>15 В</b> =</p> <table border="1"> <thead> <tr> <th>Мощность, Вт</th> <th>Ток, А</th> <th colspan="2">Сечение присоединяемых гибких проводников, мм<sup>2</sup></th> <th rowspan="2">Число модулей</th> </tr> <tr> <th></th> <th></th> <th>вход</th> <th>выход</th> </tr> </thead> <tbody> <tr> <td>15</td> <td>1</td> <td>6</td> <td>6</td> <td>5</td> </tr> </tbody> </table>	Мощность, Вт	Ток, А	Сечение присоединяемых гибких проводников, мм <sup>2</sup>		Число модулей			вход	выход	15	1	6	6	5					
Мощность, Вт	Ток, А	Сечение присоединяемых гибких проводников, мм <sup>2</sup>		Число модулей																	
		вход	выход																		
15	1	6	6	5																	
1	4 131 08	<p><b>24 В</b> =</p> <table border="1"> <thead> <tr> <th>Мощность, Вт</th> <th>Ток, А</th> <th colspan="2">Сечение присоединяемых гибких проводников, мм<sup>2</sup></th> <th rowspan="2">Число модулей</th> </tr> <tr> <th></th> <th></th> <th>вход</th> <th>выход</th> </tr> </thead> <tbody> <tr> <td>12</td> <td>0,5</td> <td>6</td> <td>6</td> <td>5</td> </tr> <tr> <td>21,5</td> <td>0,9</td> <td>6</td> <td>6</td> <td>5</td> </tr> </tbody> </table>	Мощность, Вт	Ток, А	Сечение присоединяемых гибких проводников, мм <sup>2</sup>		Число модулей			вход	выход	12	0,5	6	6	5	21,5	0,9	6	6	5
Мощность, Вт	Ток, А	Сечение присоединяемых гибких проводников, мм <sup>2</sup>		Число модулей																	
		вход	выход																		
12	0,5	6	6	5																	
21,5	0,9	6	6	5																	

## Трансформаторы

для цепей звуковой сигнализации и зуммеров



4 130 91



4 130 93



4 130 98

Упак	Кат. №	Трансформаторы для цепей звуковой сигнализации																												
1	4 130 90	<p>Соответствуют стандарту EN / МЭК 61558-2-8. Защищены от перегрузок и коротких замыканий терморезистором с ПТК, в случае автоматического отключения из-за перегрузки отключите питание и оставьте трансформатор на некоторое время, чтобы он охладился, только после этого допускается его повторное включение.</p> <p>Крепление на стене или монтажной рейке (для 4 модулей).</p> <p>В моделях с Кат. №№ 4 130 90 и 4 130 91 предусмотрена установка гребенчатой шины. Модели оснащаются держателем этикеток новой конструкции и обеспечивают установку гребенчатой шины питания (снизу) со стороны цепи нагрузки двухполюсного автоматического выключателя с отключающим нейтральным полюсом.</p>																												
1	4 130 91	<p><b>230 В / 8 В</b></p> <table border="1"> <thead> <tr> <th>Напряжение во вторичной обмотке, В</th> <th>Ток, А</th> <th>Мощность, ВА</th> <th>Число модулей</th> </tr> </thead> <tbody> <tr> <td>8</td> <td>0,5</td> <td>4</td> <td>2</td> </tr> </tbody> </table>	Напряжение во вторичной обмотке, В	Ток, А	Мощность, ВА	Число модулей	8	0,5	4	2																				
Напряжение во вторичной обмотке, В	Ток, А	Мощность, ВА	Число модулей																											
8	0,5	4	2																											
1	4 130 92	<p><b>230 В / 12 В - 8 В</b></p> <table border="1"> <thead> <tr> <th>Напряжение во вторичной обмотке, В</th> <th>Ток, А</th> <th>Мощность, ВА</th> <th>Число модулей</th> </tr> </thead> <tbody> <tr> <td>12-8</td> <td>0,66-1</td> <td>8</td> <td>2</td> </tr> <tr> <td>12-8</td> <td>2-3</td> <td>24</td> <td>4</td> </tr> </tbody> </table>	Напряжение во вторичной обмотке, В	Ток, А	Мощность, ВА	Число модулей	12-8	0,66-1	8	2	12-8	2-3	24	4																
Напряжение во вторичной обмотке, В	Ток, А	Мощность, ВА	Число модулей																											
12-8	0,66-1	8	2																											
12-8	2-3	24	4																											
1	4 130 93	<p><b>230 В / 24 В - 12 В</b></p> <table border="1"> <thead> <tr> <th>Напряжение во вторичной обмотке, В</th> <th>Ток, А</th> <th>Мощность, ВА</th> <th>Число модулей</th> </tr> </thead> <tbody> <tr> <td>24-12</td> <td>1-1,5</td> <td>24-18</td> <td>4</td> </tr> </tbody> </table>	Напряжение во вторичной обмотке, В	Ток, А	Мощность, ВА	Число модулей	24-12	1-1,5	24-18	4																				
Напряжение во вторичной обмотке, В	Ток, А	Мощность, ВА	Число модулей																											
24-12	1-1,5	24-18	4																											
1	4 130 95	<p><b>Трансформаторы обеспечения безопасности</b></p> <p>Соответствуют стандарту EN / МЭК 61558-2-6. Защищены от перегрузок и коротких замыканий. В случае автоматического отключения из-за перегрузки отключите питание и оставьте трансформатор на некоторое время, чтобы он охладился, только после этого допускается его повторное включение.</p> <p>Крепление на стене или монтажной рейке (для 4 модулей).</p>																												
1	4 130 96	<p><b>230 В / 12 или 24 В</b></p> <p>Для соединения по схеме 2 x 12 В модели с Кат. №№ 4 130 97 и 4 130 98 поставляются с соединительными перемычками.</p>																												
1	4 130 98	<table border="1"> <thead> <tr> <th>Р, ВА</th> <th>Потери холост. хода, Вт</th> <th>Падение напряжения, % cos φ = 1</th> <th>КПД, % cos φ = 1</th> <th>Ucc (%)</th> <th>I, А, в первич. под нагрузкой</th> <th>Число модулей</th> </tr> </thead> <tbody> <tr> <td>16</td> <td>2,5</td> <td>34,6</td> <td>60</td> <td>27,5</td> <td>0,1</td> <td>4</td> </tr> <tr> <td>25</td> <td>2,5</td> <td>29</td> <td>66</td> <td>23,3</td> <td>0,14</td> <td>4</td> </tr> <tr> <td>63</td> <td>4</td> <td>15,7</td> <td>75</td> <td>13,6</td> <td>0,33</td> <td>5</td> </tr> </tbody> </table>	Р, ВА	Потери холост. хода, Вт	Падение напряжения, % cos φ = 1	КПД, % cos φ = 1	Ucc (%)	I, А, в первич. под нагрузкой	Число модулей	16	2,5	34,6	60	27,5	0,1	4	25	2,5	29	66	23,3	0,14	4	63	4	15,7	75	13,6	0,33	5
Р, ВА	Потери холост. хода, Вт	Падение напряжения, % cos φ = 1	КПД, % cos φ = 1	Ucc (%)	I, А, в первич. под нагрузкой	Число модулей																								
16	2,5	34,6	60	27,5	0,1	4																								
25	2,5	29	66	23,3	0,14	4																								
63	4	15,7	75	13,6	0,33	5																								

## Таблица выбора для оптимизированного распределения

VX <sup>3</sup>								
Компоненты для распределительных устройств VX <sup>3</sup>	Имакс (А)	Способ монтажа		Кат. №	Plexo <sup>3</sup> XL <sup>3</sup> 125 XL <sup>3</sup> 160	XL <sup>3</sup> 400	XL <sup>3</sup> 800	XL <sup>3</sup> 4000
Вертикальный распределительный блок VX <sup>3</sup> , с автоматическими зажимами (стр. 66)	63 А		боковой	Для щитков 3-рядные : 4 050 23 4-рядные : 4 050 24 5-рядные : 4 050 25 6-рядные : 4 050 26	●			
	125 А		боковой	Для щитков 4-рядные : 4 050 34 5-рядные : 4 050 35 6-рядные : 4 050 36	● <sup>(1)</sup>	●	●	

HX <sup>3</sup>									
Компоненты для распределительных устройств HX <sup>3</sup>	Имакс (А)	Кат. №	Шкафы и щитки						
			Ekinoxe	XL <sup>3</sup> 125 Plexo <sup>3</sup>	XL <sup>3</sup> 160	XL <sup>3</sup> 400	XL <sup>3</sup> 800	XL <sup>3</sup> 4000	
Гребенчатая шина HX <sup>3</sup> , однополюсная универсальная (стр. 65)	63 А	4 049 26 (на 13 модулей) 4 049 37 (на 57 модулей)	●	●	●	●	●	●	●
Распределительный блок HX <sup>3</sup> , с автоматическими зажимами (стр. 67)	125 А	4 052 30 (половина ряда) 4 052 31 (1 ряд)		● (половина ряда)	●	●	●	●	●
Распределительные блоки HX <sup>3</sup> , втычная технология (стр. 68)	125 А	4 052 20 (на 24 модуля)			●	●	●	●	●
		4 052 21 (на 36 модуля)					●	●	

## Горизонтальное оптимизированное распределение NH<sup>3</sup> до 63 А

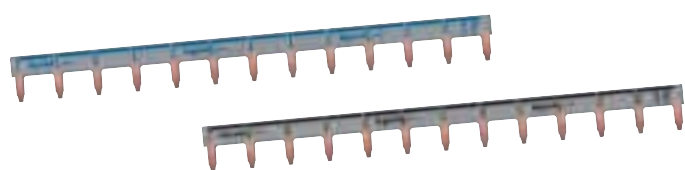

**4 049 26**  
Универсальная гребенчатая шина, фаза + нейтраль  
черная сторона - фаза, синяя сторона - нейтраль



**4 049 05**

Упак.	Кат. №	Гребенчатые шины NH <sup>3</sup> , оптимизированные однополюсные
		<p><b>Универсальные гребенчатые шины (фаза или нейтраль)</b> Обеспечивают подачу питания ряду устройств или группе аппаратов DX<sup>3</sup> и DNX<sup>3</sup> (фаза + нейтраль) Возможно подсоединение как к автоматическим так и винтовым зажимам Могут использоваться как для фазного, так и для нейтрального проводника (после переверачивания) Подача питания к гребенчатым шинам может осуществляться: - от однофазного группового аппарата, с расположенными сверху выходами, - с помощью соединительного кабеля, Кат. № 4 049 27, - от зажима с автоматическим присоединением, Кат. № 0 405 207, - от зажима для присоединения проводников, Кат. № 0 049 05.</p>
20	<b>4 049 26</b>	Рассчитан на 13 модулей, расстояние между осями зубьев: 1 модуль
10	<b>4 049 37</b>	Рассчитан на 57 модулей (1 м) Расстояние между осями зубьев: 1 модуль
10	<b>4 049 33</b>	Рассчитан на 57 модулей (1 м) Расстояние между осями зубьев: 1,5 модуля
40	<b>4 049 89</b>	<b>Концевой колпачок</b> Для универсальных однополюсных гребенчатых шин
		<p><b>Дополнительные принадлежности для однофазных распределительных устройств</b> <b>Зажимы для присоединения проводников, устанавливаемые на универсальные гребенчатые шины</b> Присоединение проводников возможно только к винтовым зажимам Сечение присоединяемых проводников от 4 до 25 мм<sup>2</sup>, IP 2X</p>
20	<b>4 049 05</b>	



## Горизонтальное оптимизированное распределение NH<sup>3</sup> до 63 А



**4 049 38**



**4 049 42**

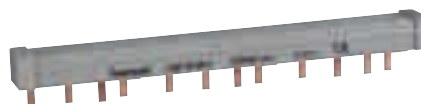

**4 049 44**



**4 049 06**

Упак.	Кат. №	Традиционные гребенчатые шины NH <sup>3</sup> для винтовых зажимов
		<p>Обеспечивают подачу питания ряду устройств или группе аппаратов</p> <p><b>Двухполюсные гребенчатые шины</b> Длина   Макс. количество присоединяемых аппаратов</p>
50	<b>4 049 38<sup>1</sup></b>	12 модулей   6
10	<b>4 049 39</b>	56 модулей (1 м)   28
		<p><b>Двухполюсные гребенчатые шины, распределенные на 3 фазы</b></p>
3	<b>4 049 40<sup>1</sup></b>	12 модулей   6
10	<b>4 049 41</b>	56 модулей (1 м)   28
		<p><b>Трехполюсные гребенчатые шины</b></p>
40	<b>4 049 42<sup>1</sup></b>	12 модулей   4
10	<b>4 049 43</b>	56 модулей (1 м)   19
		<p><b>Четырехполюсные гребенчатые шины</b></p>
30	<b>4 049 44<sup>1</sup></b>	12 модулей   3
10	<b>4 049 45</b>	57 модулей (1 м)   14
		<p><b>Зажимы для присоединения проводников</b> Для стандартных гребенчатых шин любого типа Сечение присоединяемых проводников: от 6 до 35 мм<sup>2</sup></p>
20	<b>4 049 06</b>	
		<p><b>Концевые заглушки</b> Для двухполюсных гребенчатых шин, рассчитанных на 56 модулей, а также для трехполюсных шин</p>
20	<b>4 049 90</b>	
		<p>Для трехполюсных гребенчатых шин, а также двухполюсных, распределенных на 3 фазы</p>
		<p><b>Дополнительные принадлежности для защиты зубьев</b> Для стандартных гребенчатых шин любого типа, рассчитанных на 12 модулей, отделяемые</p>
20	<b>4 049 88</b>	

1: Укомплектованы концевыми заглушками

### ■ Характеристики гребенчатых шин NH<sup>3</sup>

Кат. №	Тип гребенчатой шины	Длина	Макс. количество присоединяемых аппаратов	Сечение (мм <sup>2</sup> )	Макс. допустимый ток в зависимости от типа питания		
					1 боковая точка	1 центральная точка	2 точки
<b>Компоненты для оптимизированного распределения NH<sup>3</sup></b>							
4 049 26 <sup>(1)</sup>	Универсальная, фаза или нейтраль	13 модулей	13	16	63	80	100
4 049 37 <sup>(1)</sup>		57 модулей	57				
4 049 33		57 модулей	37				
<b>Традиционные компоненты для распределения NH<sup>3</sup>, для аппаратов DX<sup>3</sup> с зажимами в одной плоскости</b>							
4 049 38	Двухполюсная	12 модулей	6	10	-	63	90
4 049 39		56 модулей	28	16	-	80	100
4 049 40	Двухполюсная, сбалансированная на 3 фазы	12 модулей	6	10	-	63	90
4 049 41		56 модулей	28	16	-	80	100
4 049 42	Трехполюсная	12 модулей	4	10	-	63	90
4 049 43		57 модулей	19	16	-	80	100
4 049 44		12 модулей	3	10	-	63	90
4 049 45	Четырехполюсная	56 модулей	14	16	-	80	100

<sup>(1)</sup> Гребенчатые шины Кат. № 4 049 26 и 4 049 37 допускают использование в целях фотозлектрических установок до 1000 В постоянного тока. Применение наконечников обязательно

Кат №, выделенные красным: Новая продукция

## Вертикальные распределительные блоки VX<sup>3</sup> на 63 и 125 А

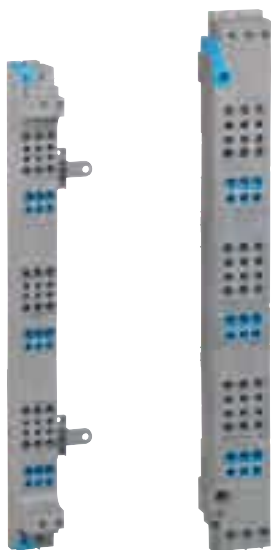

4 050 24

4 050 34

Технические характеристики указаны в правой колонке

Четырехполюсный распределительный блок IP XXV, оснащенный автоматическими выходными зажимами. Обеспечивает распределение с помощью гибких проводников как с наконечниками, так и без них. Подключение цепей питания сверху или снизу к винтовым зажимам. Поставляются в комплекте с заглушками для закрытия неиспользуемых зажимов питания и крепежными петлями.

Упак.	Кат. №	Вертикальные распределительные блоки VX <sup>3</sup> на 63 А с автоматическими зажимами
		Для бокового монтажа в щитках Plexo <sup>3</sup> , XL <sup>3</sup> 125, XL <sup>3</sup> 160 Крепежные петли для выравнивания в вертикальном положении при установке на стойки Номинальное сечение зажимов: - цепь питания: 6–16 мм <sup>2</sup> (гибкие) / 25 мм <sup>2</sup> (жесткие) - выходящие линии: 4–10 мм <sup>2</sup> (гибкие)
2	4 050 23	Для 3-рядных щитков 3 x 4 выходящих линий для фазовых проводников + 6 выходящих линий для нейтральных проводников
2	4 050 24	Для 4-рядных щитков 3 x 6 выходящих линий для фазовых проводников + 9 выходящих линий для нейтральных проводников
2	4 050 25	Для 5-рядных щитков 3 x 8 выходящих линий для фазовых проводников + 12 выходящих линий для нейтральных проводников
2	4 050 26	Для 6-рядных щитков 3 x 10 выходящих линий для фазовых проводников + 15 выходящих линий для нейтральных проводников
		<b>Вертикальные распределительные блоки VX<sup>3</sup> на 125 А с автоматическими зажимами</b>
		Для бокового монтажа в щитках XL <sup>3</sup> 160 и XL <sup>3</sup> 400 Номинальное сечение зажимов: - цепь питания: 16–35 мм <sup>2</sup> (гибкие) / 50 мм <sup>2</sup> (жесткие) - выходящие линии: 6–16 мм <sup>2</sup> (гибкие)
1	4 050 34	Для 4-рядных щитков. Высота: 506 мм 3 x 6 выходящих линий для фазовых проводников + 9 выходящих линий для нейтральных проводников
1	4 050 35	Для 5-рядных щитков. Высота: 631 мм 3 x 8 выходящих линий для фазовых проводников + 12 выходящих линий для нейтральных проводников
1	4 050 36	Для 6-рядных щитков. Высота: 756 мм 3 x 10 выходящих линий для фазовых проводников + 15 выходящих линий для нейтральных проводников

Кат №, выделенные красным: Новая продукция

## Вертикальные распределительные блоки VX<sup>3</sup> на 63 и 125 А

### Технические характеристики

Рабочее напряжение (U<sub>e</sub>): 230/400 В~  
Рабочая частота: 50/60 Гц  
Макс. допустимый ток короткого замыкания (I<sub>pk</sub>):  
- VX<sup>3</sup> 63 А с автоматическими зажимами: 20 кА  
- VX<sup>3</sup> 125 А с автоматическими зажимами: 30 кА  
Напряжение изоляции (U<sub>i</sub>): 500 В~  
Степень защиты: IP XXV

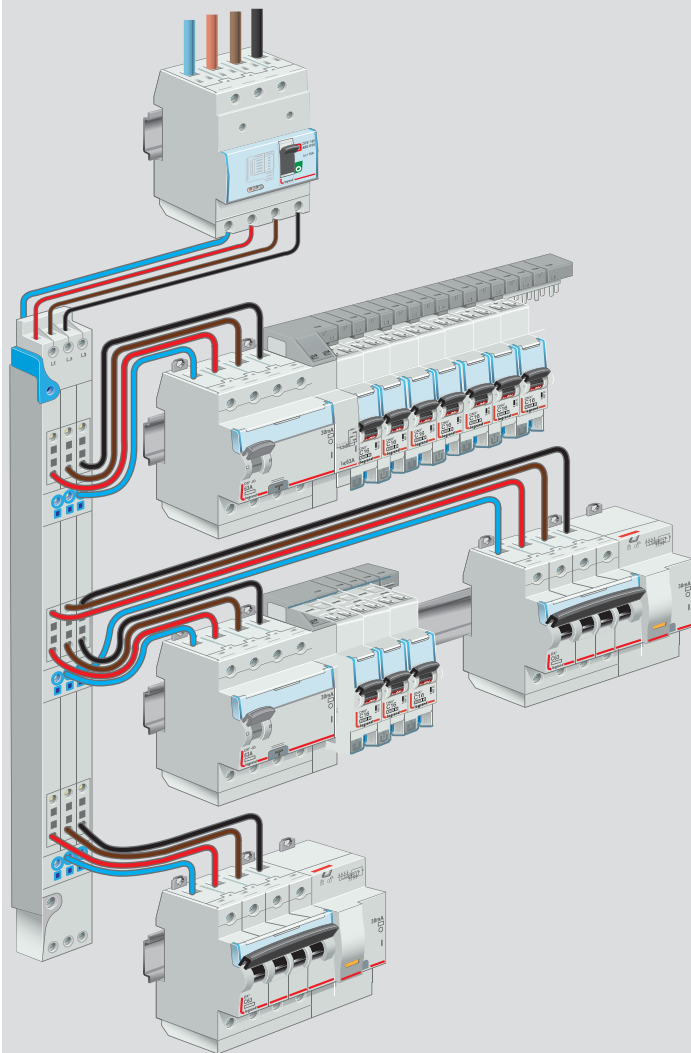

### Размеры

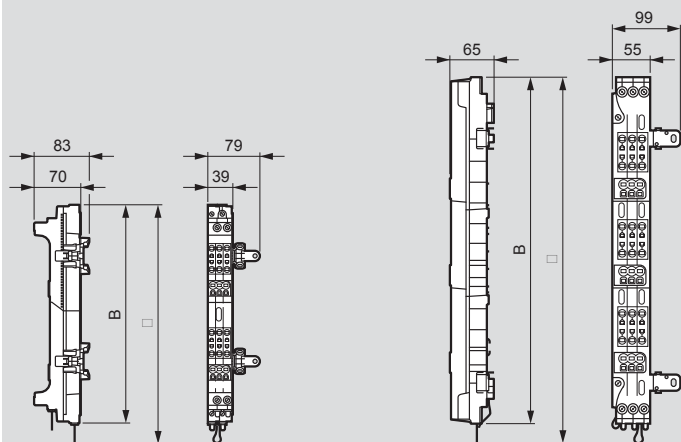

	4 050 23	4 050 24	4 050 25	4 050 26
A	336	461	586	711
B	324	449	574	699

	4 050 34	4 050 35	4 050 36
A	506	631	756
B	478	603	728

# Горизонтальные распределительные блоки НХ<sup>3</sup> до 125 А

Четырехполюсные распределительные блоки с автоматическими зажимами

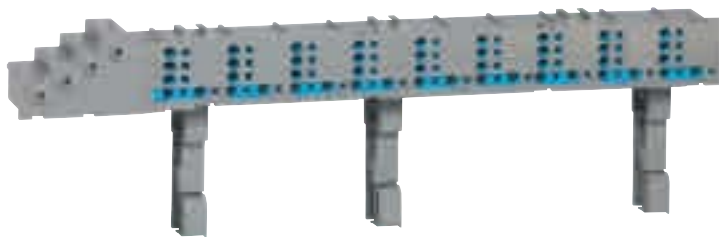

4 052 30

Технические характеристики указаны в правой колонке

Четырехполюсные распределительные блоки IP XXV, оснащенные автоматическими зажимами  
 Обеспечивают распределение рядов с помощью гибких проводников в как с наконечниками, так и без них, а также с помощью жестких проводников  
 Подключение цепей питания к винтовым зажимам сверху, снизу или сквозное  
 Поставляются с крепежными зажимами для установки на рейки   
 Возможна установка на сплошную монтажную пластину

Упак.	Кат. №	Горизонтальные распределительные блоки НХ <sup>3</sup> до 125 А с автоматическими зажимами
1	4 052 30	Номинальное сечение зажимов: - цепь питания: 10–35 мм <sup>2</sup> (жесткие или гибкие) - не более 25 мм <sup>2</sup> в случае сквозного подключения - выходящие линии: 0,5–6 мм <sup>2</sup> (гибкие) Для полного ряда Устанавливаются в щитки и шкафы XL <sup>3</sup> 160/400/800/4000 3 x 9 выходящих линий для фазовых проводников + 18 выходящих линий для нейтральных проводников
1	4 052 31	Для половины ряда Устанавливаются в щитки и шкафы XL <sup>3</sup> 160/400/800/4000 3 x 4 выходящих линий для фазовых проводников + 8 выходящих линий для нейтральных проводников

## Технические характеристики

Рабочее напряжение (U<sub>e</sub>): 230/400 В~  
 Рабочая частота: 50/60 Гц  
 Макс. допустимый ток короткого замыкания (I<sub>pk</sub>): 20 кА  
 Напряжение изоляции (U<sub>i</sub>): 500 В~  
 Импульсное напряжение U<sub>imp</sub>: 6 кВ - степень загрязнения 3  
 Рабочий ток: 125 А  
 Степень защиты: IP XXV

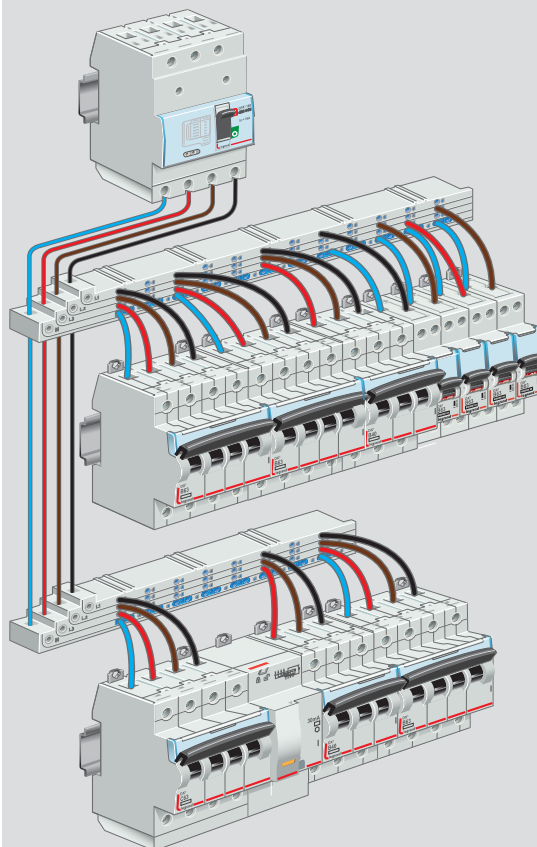

## Размеры

Кат. № 4 052 30

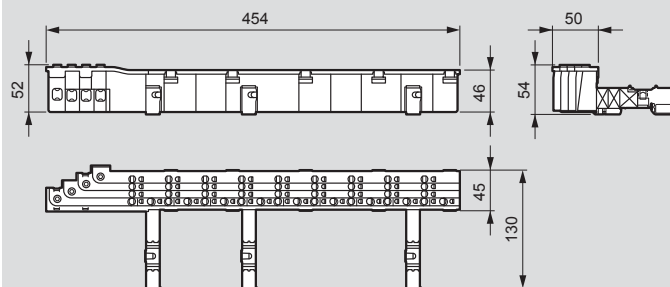

Кат. № 4 052 31

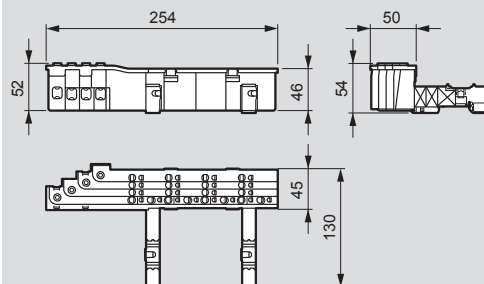

Кат №, выделенные красным: Новая продукция

## Горизонтальное распределение НХ<sup>3</sup> втычного типа до 125 А



4 052 20



4 052 22



4 052 23

### Технические характеристики указаны в правой колонке

Обеспечивают трехфазное распределение без кабельного соединения модульных аппаратов DX<sup>3</sup> при токе до 125 А на 1 ряд. Автоматическое подключение и отсоединение аппаратов при полном соблюдении требований безопасности, в том числе если распределительный блок находится под напряжением, что обеспечивается благодаря степени защиты IP XXV распределительного блока и присоединительных модулей аппаратов.

Отсутствие каких-либо ограничений по компоновке и объединению аппаратов: 1П+Н, 2П, 3П, 4П, блоков дифференциального тока, сигнальных контактов, аппаратов управления...

Выбор присоединяемой фазы осуществляется посредством выбора присоединительного модуля.

Установка в шкафы XL<sup>3</sup> 400/800/4000 вместе с рейкой с 2 положениями Кат. №№ 0 202 01, 0 206 01/51 и в щитки XL<sup>3</sup> 160 с помощью фиксатора Кат. № 4 052 24.

Упак.	Кат. №	<b>Рядные распределительные блоки НХ<sup>3</sup>, 125 А втычная технология</b>
		<b>Распределительные блоки с автоматическими зажимами</b> Закрепляются непосредственно на рейках, Кат. №№ 0 202 06, 0 206 01 и 0 206 51 Поставляются с модулем питания
1	4 052 20	24 модуля
1	4 052 21	36 модулей
		<b>Присоединительные модули</b> Обеспечивают автоматическое присоединение модульных аппаратов к рядному распределительному блоку на 125 А и отсоединение от него
20	4 052 22	Комплект из 4 присоединительных модулей (L1, L2, L3, N) для аппаратов, 1 модуль на полюс
5	4 052 23	Комплект из 3 присоединительных модулей L1N, L2N, L3N для аппаратов 1П+Н, 1 модуль, с винтовыми или автоматическими зажимами
1	4 052 24	<b>Фиксатор для установки в щиток XL<sup>3</sup> 160</b> Обеспечивает установку рядного распределительного блока НХ <sup>3</sup> , 125 А, рассчитанного на 24 модуля, Кат. № 4 052 20

Кат №, выделенные красным: Новая продукция

## Горизонтальное распределение НХ<sup>3</sup> втычного типа до 125 А

### ■ Технические характеристики

Рабочее напряжение (U<sub>e</sub>): 230/400 В~

Рабочая частота: 50/60 Гц

Макс. допустимый ударный ток (I<sub>pk</sub>): 25 кА

Напряжение изоляции (U<sub>i</sub>): 690 В~  
Рабочий ток: макс. 125 А для распределительного блока (центральная подача питания)

макс. 80 А для распределительного блока (боковая подача питания)  
Степень защиты: IP 20

Максимальное сечение присоединяемых к модулю питания проводников: 50 мм<sup>2</sup>

Совместимые модульные аппараты DX3	Присоединительные модули
Автоматические выключатели 1П+Н, 1 модуль, с винтовыми или автоматическими зажимами	4 052 23 (L1N, L2N, L3N)
Автоматические выключатели дифференциального тока, 1П+Н, для защиты отходящих линий	
Выключатели дифференциального тока (ВДТ), 2П, для защиты отходящих линий	4 052 22 (L1, L2, L3, N)
Выключатели дифференциального тока (ВДТ), 4П, для защиты отходящих линий	
Автоматические выключатели дифференциального тока (АВДТ), 4П, для защиты отходящих линий	
Автоматические выключатели дифференциального тока (АВДТ), 2П, для защиты отходящих линий	
Автоматические выключатели, 1П 2П 3П 4П, 1 модуль на полюс <sup>(1)</sup>	

<sup>(1)</sup> Кроме изделий, предназначенных для четырехполюсной гребенчатой шины НХ<sup>3</sup>

### ■ Применение

#### Подача питания непосредственно на модуль питания (с защитой отходящих линий)

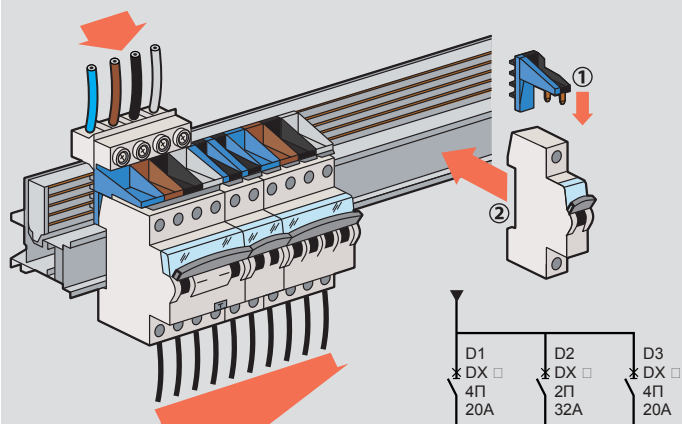

#### Непрямая подача питания через вводный аппарат ряда

Распределительный блок защищен вводным аппаратом группы, а его рабочий ток ограничен номиналом этого аппарата

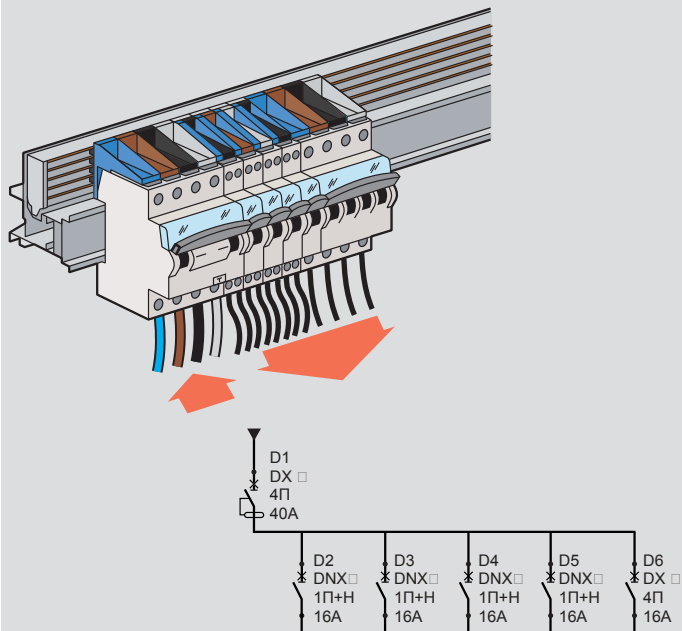

## РОССИЯ

### Владивосток

690012 Владивосток  
ул. Калинина, д. 42, офис 323  
Тел.: (423) 254 71 04, (914) 678 18 12  
e-mail: bureau.vladivostok@legrand.ru

### Волгоград

400131 Волгоград,  
ул. Коммунистическая, д. 19Д, офис 528  
Тел.: (8442) 33 11 76  
e-mail: bureau.volgograd@legrand.ru

### Воронеж

394036 Воронеж,  
ул. Красноармейская, д. 52Б  
Тел./факс: (4732) 51 95 70  
e-mail: bureau.voronej@legrand.ru

### Екатеринбург

620075 г. Екатеринбург  
ул. К. Либкнехта, 22, оф. 402  
Тел./факс: (343) 253 00 50  
e-mail: bureau.ekat@legrand.ru

### Иркутск

630049 Иркутск,  
ул. Ширямова, д. 2/4, офис 11  
Тел.: (3952) 50 08 49  
e-mail: bureau.irkutsk@legrand.ru

### Ижевск

426057 Ижевск, ул. Пушкинская, 223,  
офис 209  
Тел.: (3412) 91 25 16  
e-mail: bureau.izhevsk@legrand.ru

### Казань

420034 Казань,  
ул. Сулеймановой, д. 7, офис 1  
Тел./факс: (843) 227 03 30 / 01 57  
e-mail: bureau.kazan@legrand.ru

### Кемерово

650000 Кемерово,  
ул. Карболитовская, 16 А, 4 этаж,  
офис 403  
Тел.: (3842) 49 05 11, (913) 128 22 72  
e-mail: bureau.kemerovo@legrand.ru

### Краснодар

350049 Краснодар,  
ул. Атарбекова, д. 1/1, 4 этаж, офис 10  
Тел.: (861) 220 09 69  
e-mail: bureau.krasnodar@legrand.ru

### Красноярск

660135 Красноярск,  
ул. Взлетная, д. 57, офис 93  
Тел.: (391) 270 23 32  
e-mail: bureau.krasnoyarsk@legrand.ru

### Нижний Новгород

603000 Нижний Новгород,  
ул. М. Горького, д. 117, Бизнес-Центр,  
офис 602  
Тел./факс: (831) 278 57 06 / 08  
e-mail: bureau.nnov@legrand.ru

### Новосибирск

630007 Новосибирск,  
ул. Советская, д. 5, блок А, офис 406  
Тел./факс: (383) 289 06 89  
e-mail: bureau.novosib@legrand.ru

### Омск

644043 Омск,  
ул. Кемеровская, д. 9, офис 106  
Тел./факс: (3812) 24 77 53  
e-mail: bureau.omsk@legrand.ru

### Пермь

614000 Пермь,  
ул. Максима Горького, д.34, офис 416  
тел./факс: +7 (342) 249-30-63  
e-mail: bureau.perm@legrand.ru

### Ростов-на-Дону

344000 Ростов-на-Дону  
пр. Буденновский, д. 60  
Тел./факс: (863) 268 86 89  
e-mail: bureau.rostov@legrand.ru

### Самара

443011 Самара,  
ул. Советской Армии, д. 240Б  
Тел./факс: (846) 276 76 63, 372 52 03  
e-mail: bureau.samara@legrand.ru

### Санкт-Петербург

197110 Санкт-Петербург,  
ул. Барочная, д. 10, корп. 1,  
офис «Legrand»  
Тел./факс: (812) 336 86 76  
e-mail: bureau.stpet@legrand.ru

### Саратов

410028 Саратов,  
ул. Провиантская, д. 10А  
Тел./факс: (8452) 22 71 94  
e-mail: bureau.saratov@legrand.ru

### Сочи

354000 Сочи,  
пер. Виноградный д. 2А, 2 этаж, офис 5  
Тел.: (918) 105 06 36  
e-mail: bureau.sochi@legrand.ru

### Уфа

450000 Уфа,  
ул. Кирова, д. 1, офис 205  
Тел./факс: (3472) 72 56 89, (919) 155 12 16  
e-mail: bureau.ufa@legrand.ru

### Хабаровск

880030 Хабаровск,  
ул. Павловича, д. 13А,  
офис «Legrand»  
Тел.: (4212) 41 13 40  
e-mail: bureau.khabf@legrand.ru

### Челябинск

454091 Челябинск,  
ул. Елькина, д. 45а, офис 1301  
Тел./факс: (351) 247 50 94  
e-mail: bureau.chelyabinsk@legrand.ru

## АЗЕРБАЙДЖАН

### Баку

AZ 1072 Баку,  
ул. Короглу Рахимова, д. 13а,  
офис «Legrand»  
Тел.: (994 50) 225 88 10  
e-mail: bureau.baku@legrandelectric.com

## БЕЛАРУСЬ

### Минск

220036 Минск,  
Домашевский переулок, д. 9,  
подъезд 2, офис 4  
Тел.: (375) 17 205 04 78  
Факс: (375) 17 205 04 79  
e-mail: bureau.minsk@legrandelectric.com

## КАЗАХСТАН

### Алматы

050026 Алматы, ул. Ауэзова, д. 14А,  
БЦ «Берекет», 15-ый этаж  
Тел./факс: (727) 323 65 20  
e-mail: bureau.almaty@legrandelectric.com

### Астана

010000 Астана, пр. Абая, д. 47,  
«Ramada Plaza», офис 729  
Тел.: (7172) 57 15 51/52/53  
Факс: (7172) 32 52 01  
e-mail: bureau.astana@legrandelectric.com

### Атырау

060011 Атырау,  
ул. Байтурсынова, д. 47-А, офис 207  
Тел./факс: (7122) 27 15 36  
e-mail: bureau.atyrau@legrandelectric.com

## УЗБЕКИСТАН

### Ташкент

100070 Ташкент,  
ул. Шота Руставели, стр. 41, офис 509  
Тел.: (998 71) 148 09 48, 148 09 49, 238 99 48  
Факс: (998 71) 148 09 47, 238 99 47  
e-mail: bureau.tashkent@legrandelectric.com

## УКРАИНА

### Киев

04080 Киев,  
ул. Туровская, д. 31  
Тел./факс: (38) 044 494 00 10  
Тел./факс: (38) 044 490 67 56  
e-mail: office.kiev@legrand.ua

СЛЕДИТЕ ЗА НАШИМИ НОВОСТЯМИ

@ сайт: [www.legrand.ru](http://www.legrand.ru)

 <http://www.youtube.com/LegrandtvRussia>

RUR 0513/DC200



### Представительство в России

ООО «Фирэлек», 107023 Москва,  
ул. Малая Семеновская, д. 9, стр. 12  
Тел.: +7 495 660 75 50/60  
Факс: +7 495 660 75 61  
e-mail: bureau.moscou@legrand.ru  
[www.legrand.ru](http://www.legrand.ru)



### Служба информационной поддержки Группы Легран

Для звонков  
из Москвы:

+7 (495) 660 75 54

Для звонков  
из РФ бесплатно:

8 (800) 700 75 54