

LIVING  
**n o w**®



УНИКАЛЬНЫЙ.  
УМНЫЙ.  
СДЕЛАН В ИТАЛИИ

**bticino**



Умный дом Living Now with Netatmo  
– Главный выключатель «Я дома» / «Я вне дома»



Умный дом Living Now with Netatmo  
– Умный проводной светорегулятор и умный проводной выключатель рольставен

# СОДЕРЖАНИЕ

УНИКАЛЬНЫЙ ДИЗАЙН	6
ДЕКОРАТИВНЫЕ ЭЛЕМЕНТЫ	8
УМНЫЙ ДОМ LIVING NOW WITH NETATMO	16
ПРИЛОЖЕНИЕ HOME + CONTROL	22
ГОЛОСОВОЕ УПРАВЛЕНИЕ	24
ШИРОКИЙ АССОРТИМЕНТ УМНЫХ УСТРОЙСТВ	26
ПРОСТАЯ УСТАНОВКА И НАСТРОЙКА	28
БЕЗУПРЕЧНЫЙ МОНТАЖ	30
ТЕХНИЧЕСКИЕ РЕШЕНИЯ	34
КАТАЛОГ ПРОДУКЦИИ	37

# LIVING now



## Уникальный. Умный. Сделан в Италии

Living Now – это новая коллекция, которая объединяет лучший дизайн и интеллектуальные технологии BTicino. Всё это сочетается с традиционной простотой монтажа.



Традиционное  
управление



Контроль  
со смартфона



Голосовые  
команды



Расписания  
и сценарии

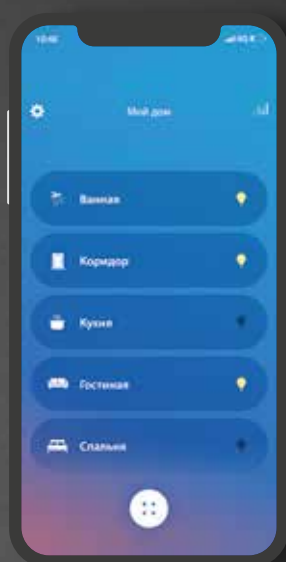

- **Уникальный дизайн:** революционная конструкция рамки и лицевой панели
- **Умные функции:** традиционные и интеллектуальные функции
- **Безупречный монтаж:** лучшие технические решения



Приложение  
HOME + CONTROL



# УНИКАЛЬНЫЙ ДИЗАЙН

**ИДЕАЛЬНО ПЛОСКАЯ ПОВЕРХНОСТЬ  
И ИЗЯЩНЫЕ ДЕТАЛИ**



Серия Living Now получила престижные международные награды в сфере дизайна iF Design Awards 2019 и Compasso d'oro ADI 2020, что в очередной раз подтверждает способности BTicino сочетать высокий дизайн и инновационные технологии.

### СИСТЕМА «FULL TOUCH»

Свет включается и выключается нажатием на любую часть клавиши. После нажатия клавиша возвращается в идеальное ровное положение.



### УВЕЛИЧЕННОЕ ФУНКЦИОНАЛЬНОЕ ПРОСТРАНСТВО

Уникальная форма с увеличенным пространством для размещения функций.

# ДЕКОРАТИВНЫЕ ЭЛЕМЕНТЫ

— БЕЛЫЙ



— ПЕСОЧНЫЙ



— ЧЁРНЫЙ





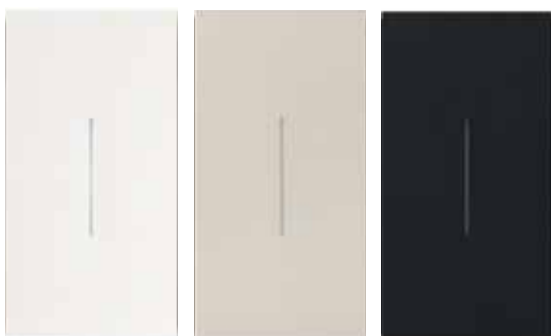

### ТРИ ЦВЕТА НА ВЫБОР

**Лицевые панели** устройств Living Now доступны в трёх цветах:

**белом, песочном и чёрном.**

Они эстетичны, а их матовая поверхность дарит приятные тактильные ощущения при ежедневном использовании.

### СОЧЕТАНИЕ С ДЕКОРАТИВНЫМИ РАМКАМИ

Коллекция декоративных рамок в серии Living Now насчитывает 16 вариантов отделки, подобранных специально для сочетания с лицевыми панелями. Декоративные рамки изготовлены из различных материалов: пластика, металла (сплав «замак») и дерева.



# ДЕКОРАТИВНЫЕ РАМКИ



**ЛЁД** декоративная рамка  
Материал: пластик  
Код: ...DW





Отделка декоративных рамок из zатак частично выполнена вручную. По этой причине наличие индивидуальных отличий между рамками является их уникальной особенностью.



**БЕЛЫЙ**  
декоративная рамка  
Материал: пластик  
Код: ...KW



**ЗОЛОТО**  
декоративная рамка  
Материал: zатак  
Код: ...ZW



**ЛУНА**  
декоративная рамка  
Материал: zатак  
Код: ...NW



**НЕБО**  
декоративная рамка  
Материал: пластик  
Код: ...DA



**ПИКСЕЛЬ**  
декоративная рамка  
Материал: пластик  
с пиксель-эффектом  
Код: ...MW

# ДЕКОРАТИВНЫЕ РАМКИ



**ДУБ декоративная рамка**  
Материал: дерево  
Код: ...LM





Отделка декоративных рамок из zatak частично выполнена вручную. По этой причине наличие индивидуальных отличий между рамками является их уникальной особенностью.



**ПЕСОК**  
декоративная рамка  
Материал: пластик  
Код: ...KM

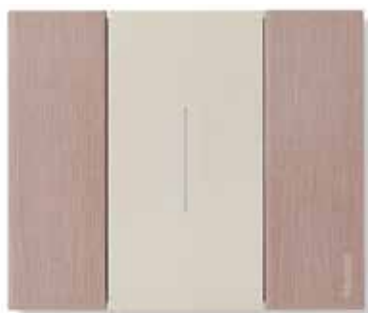

**МЕДЬ**  
декоративная рамка  
Материал: zatak  
Код: ...ZM



**АУРА**  
декоративная рамка  
Материал: пластик  
Код: ...DM



**ОПТИК**  
декоративная рамка  
Материал: пластик с пиксель-эффектом  
Код: ...MM

# ДЕКОРАТИВНЫЕ РАМКИ



**СТАЛЬ декоративная рамка**  
Материал: замак  
Код: ...ZG





Отделка декоративных рамок из zatak частично выполнена вручную. По этой причине наличие индивидуальных отличий между рамками является их уникальной особенностью.



**ЧЁРНЫЙ**  
декоративная рамка  
Материал: пластик  
Код: ...KG



**КОСМОС**  
декоративная рамка  
Материал: zatak  
Код: ...NG



**ОРЕХ**  
декоративная рамка  
Материал: дерево  
Код: ...LG



**НОЧЬ**  
декоративная рамка  
Материал: пластик  
Код: ...DG

СЕРИЯ LIVING NOW  
УДОВЛЕТВОРИТ ШИРОКИЙ СПЕКТР ПОТРЕБНОСТЕЙ ЧЕЛОВЕКА

## УМНЫЙ ДОМ

Living Now <sup>WITH</sup> Netatmo



Приложение  
HOME + CONTROL

### ТРАДИЦИОННАЯ ЭЛЕКТРОПРОВОДКА

Дополните традиционную электротехнику умными устройствами Living Now with Netatmo. Система подключается к домашней сети Wi-Fi и легко управляется через приложение HOME + CONTROL и с помощью цифровых голосовых помощников. Это решение одинаково хорошо подходит для новых проектов и модернизации существующего интерьера.

#### ФУНКЦИИ

- Освещение
- Рольставни
- Розетки
- Контроль температуры
- Сценарное управление
- Мониторинг энергопотребления
- Регулирование уровня нагрузки во избежание отключения
- Программируемое управление

#### ВЫБЕРИТЕ, КАК УПРАВЛЯТЬ

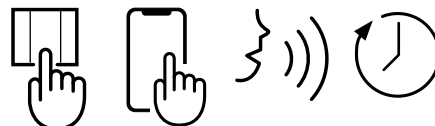



## Умный дом Living Now with Netatmo

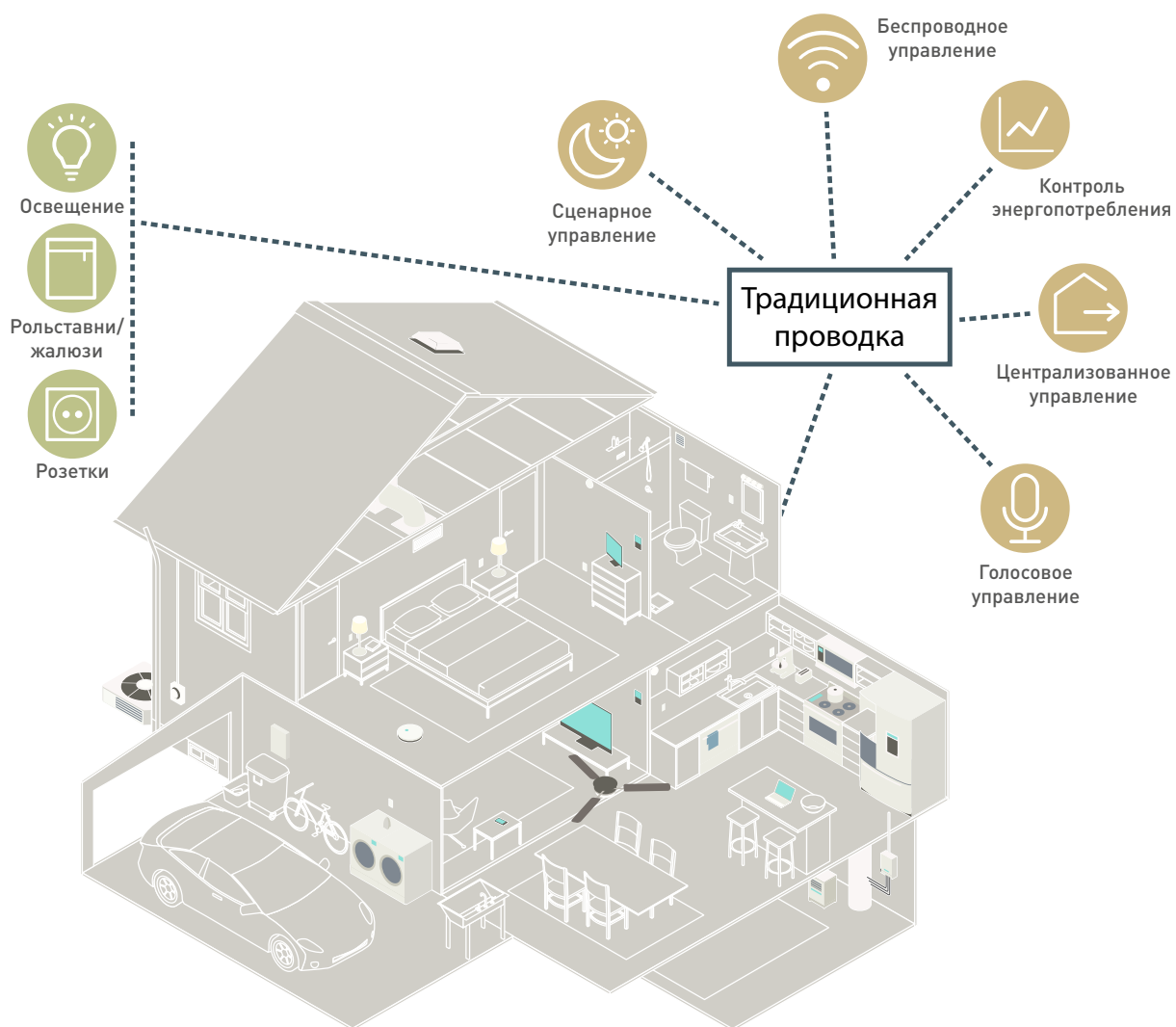

### ТРАДИЦИОННЫЕ УСТРОЙСТВА



+

### УМНЫЙ ДОМ LIVING NOW WITH NETATMO



# УМНЫЙ ДОМ

Контролируйте электрику в доме точно так же, как электронную почту или банковский счет. С этого момента управление всеми умными устройствами будет у вас под рукой, а вы удивитесь новому уровню комфорта и безопасности вашего дома.

Приложение  
HOME + CONTROL

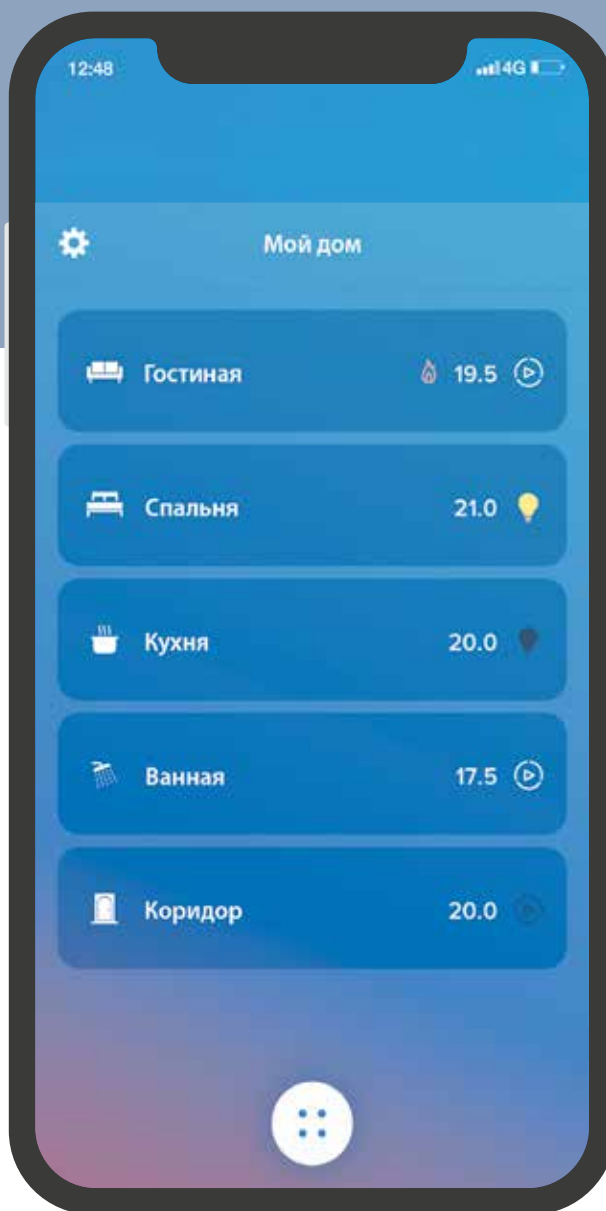

### СЦЕНАРНОЕ УПРАВЛЕНИЕ

Одним нажатием **система** позволит вам **выключить освещение и одновременно опустить жалюзи**, когда вы уходите из дома, или же активировать другой выбранный вами сценарий.



### УДАЛЁННЫЙ КОНТРОЛЬ

Со своего смартфона вы сможете управлять и проверять статус освещения, рольставен и умных розеток в доме из любой точки мира.



### ГОЛОСОВОЕ УПРАВЛЕНИЕ

Вам доступно голосовое управление всем умным домом. Достаточно воспользоваться одним из популярных голосовых помощников.



### УПРАВЛЕНИЕ ПО РАСПИСАНИЮ

На основе вашего расписания дня вы можете создать расписание управлением освещением, рольставнями и устройствами, подключёнными к умным розеткам.

Примеры:

- автоматическое включение фонарей освещения дома на закате и их выключение с восходом солнца;
- имитация присутствия в доме, когда вы уехали в отпуск или командировку.

## Умный дом

### УПРАВЛЕНИЕ ТЕМПЕРАТУРОЙ

Дистанционно со смартфона или с помощью умных термоголовок Netatmo отопления контролируйте и управляйте температурой внутри вашего дома.



### ОСВЕЩЕНИЕ НА НЕОБХОДИМОМ УРОВНЕ

Отрегулируйте уровень освещённости с учётом ваших условий оптимального комфорта. Вы можете это сделать с помощью умного светорегулятора, соответствующих беспроводных элементов управления и смартфона, используя приложение HOME + CONTROL.

### РЕГУЛИРОВАНИЕ ЭНЕРГОПОТРЕБЛЕНИЯ ВО ИЗБЕЖАНИЕ ОТКЛЮЧЕНИЙ (\*)

При перегрузке система автоматически отключает наименее важную нагрузку, чтобы избежать отключения электричества.



### КОНТРОЛЬ ЭНЕРГОПОТРЕБЛЕНИЯ

Воспользуйтесь смартфоном для контроля энергопотребления и состояния бытовой техники в вашем доме. Также на ваш мобильный телефон будут приходить **уведомления, предупреждающие о превышении лимита расхода электроэнергии.**



### БЕСПРОВОДНОЕ УПРАВЛЕНИЕ

Вы можете добавить умные беспроводные выключатели для управления освещением, рольставнями или умными розетками и **изменить их положение в любое время** в зависимости от ваших потребностей.



### АВАРИЙНЫЕ ОПОВЕЩЕНИЯ

**Уведомления, предупреждающие** об отключении электричества и неисправности устройств, будут поступать на ваш смартфон.

Примечание (\*): функция будет доступна с 2021 г.

# HOME + CONTROL

Одно приложение – множество преимуществ



Основные функции:

1. Активация и настройка сценариев работы системы: «Я дома», «Я вне дома», «День», «Ночь» и дополнительных свободных сценариев.
2. Управление и проверка состояния освещения, рольставен и жалюзи, а также бытовых электроприборов, подключённых к умным розеткам.
3. Просмотр общего потребления электроэнергии, а также моментального или суммарного потребления каждым отдельным умным устройством.
4. Получение уведомлений о превышении лимита потребляемой мощности, во избежание неожиданного отключения электричества.
5. Получение уведомлений в случае сбоев в работе умных устройств.



## HOME + CONTROL ПРИЛОЖЕНИЕ, ДОСТУПНОЕ КАЖДОМУ

Вам нужно только скачать приложение из Apple Store или Google Play и следовать инструкциям.

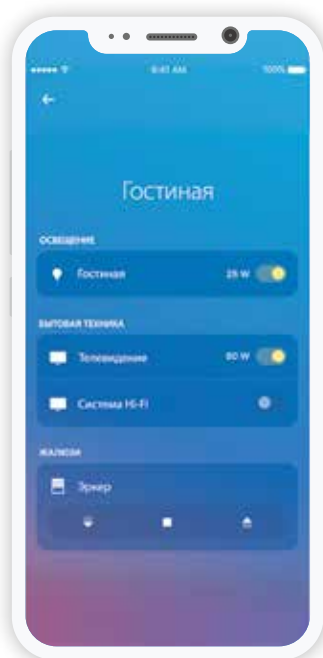

Управление освещением, рольставнями, устройствами, подключенными к умным розеткам освещения, рольставням и основным устройствам



Мониторинг энергопотребления

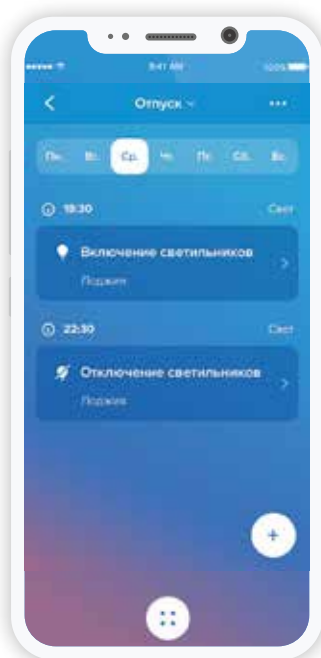

Управление по расписанию

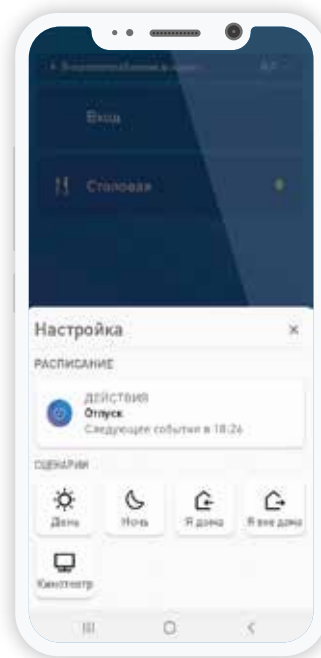

Управление сценариями



### ИНТЕГРАЦИЯ С IFTTT

Умные функции Living Now with Netatmo могут быть расширены благодаря интеграции с популярной платформой IFTT для автоматизации действий умных устройств в зависимости от внешних сигналов или событий.

# ГОЛОСОВОЕ УПРАВЛЕНИЕ LIVING NOW WITH NETATMO

Living Now with Netatmo позволяет управлять домом с помощью голосовых помощников Алиса, Apple, Google и Amazon, что является современным и интуитивно понятным способом коммуникации с окружающей нас техносферой.

«Алиса,  
включи свет на кухне»



Шлюз с умной розеткой для подключения системы к интернету через домашнюю сеть Wi-Fi

Примечание. Приложения HomePod, Google Home и Amazon Echo доступны в Apple Store, Google Store, Amazon или у официальных дилеров.



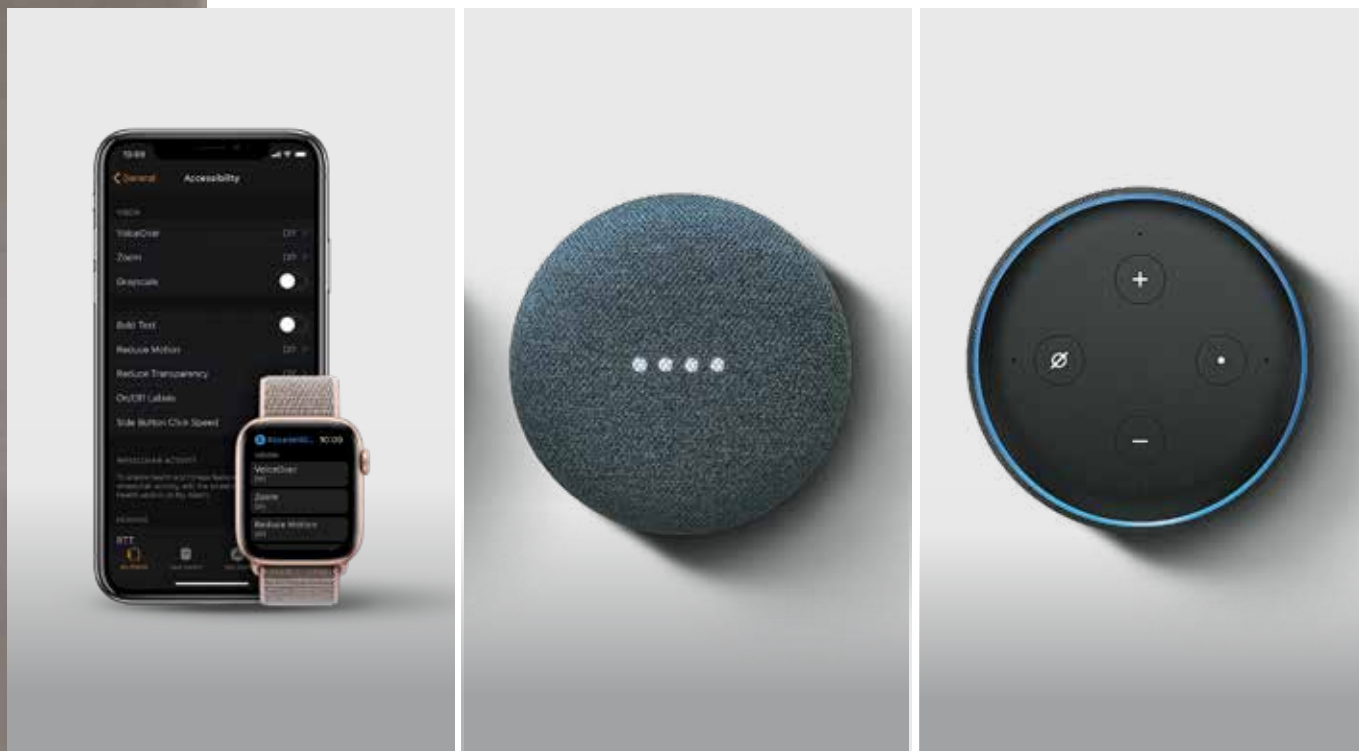

«Алиса, убавь яркость света в гостиной»,  
 «СИРИ, включи свет в спальне»,  
 «ОК, Гугл, выключи всё освещение в доме»,  
 «Alexa, open the roller shutters».



Примечание. HomeKit, Google Home и Amazon Alexa – зарегистрированные товарные знаки, которые являются собственностью Apple Inc., Google LLC и Amazon.com, Inc. соответственно.

# Умный дом – широкий ассортимент умных проводных и беспроводных устройств

## СТАРТОВЫЙ ПАКЕТ



+



**Арт. KW/KG/KM4501C**  
Шлюз с умной розеткой немецкого стандарта и главным беспроводным сценарным выключателем «Я дома» / «Я вне дома»



+



**Арт. K4500C**  
Шлюз итальянского стандарта с главным беспроводным выключателем «Я дома» / «Я вне дома»



**Арт. 412181**  
Шлюз на DIN-рейку

## ОСВЕЩЕНИЕ

### ИСПОЛНИТЕЛЬНЫЕ УМНЫЕ ПРОВОДНЫЕ УСТРОЙСТВА



**Арт. K4411CM2**  
Умный проводной светорегулятор без нейтрали немецкого стандарта



**Арт. K4001C**  
Умный проводной выключатель с нейтралью итальянского стандарта



**Арт. K4411C**  
Умный проводной светорегулятор с нейтралью итальянского стандарта



**Арт. K4003C**  
Умный проводной переключатель с нейтралью итальянского стандарта



**Арт. 4 121 70**  
Умное импульсное реле на DIN-рейку 16 А



**Арт. 0 648 88**  
Умный микромодуль освещения 300 Вт

### УПРАВЛЯЮЩИЕ УМНЫЕ БЕСПРОВОДНЫЕ УСТРОЙСТВА

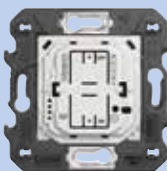

**Арт. K4003CW**  
Умный беспроводной выключатель одноклавишный



**Арт. 0 648 75**  
Умный беспроводной датчик движения IP44

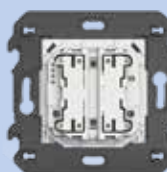

**Арт. K4003DCW**  
Умный беспроводной выключатель двухклавишный



**Арт. 0 676 94**  
Модуль интерфейса сухих контактов для подключения стандартных выключателей



**РОЛЬСТАВНИ**



**Арт. K4027CM2**  
Умный проводной выключатель рольставен немецкого стандарта



**Арт. K4027C**  
Умный проводной выключатель рольставен итальянского стандарта

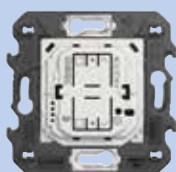

**Арт. O 676 97**  
Умный микромодуль для управления шторами и рольставнями



**Арт. K4027CW**  
Умный беспроводной выключатель рольставен

**ЭЛЕКТРОПИТАНИЕ**

**Арт. KW/KG/KM4141AC**  
Умная розетка немецкого стандарта



**Арт. K4531C**  
Умный модуль управления розетками для преобразования стандартной розетки в умную розетку



**Арт. 4 120 15**  
Умный модуль измерения потребления электроэнергии на DIN-рейку



**Арт. 4 121 71**  
Умный модульный контактор 20 А на DIN-рейку

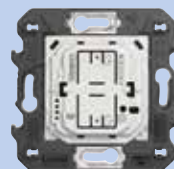

**Арт. O 648 40**  
Умная мобильная розетка немецкого стандарта

**СЦЕНАРИИ**

**Арт. K4570CW**  
Главный беспроводной выключатель «Я дома» / «Я вне дома»

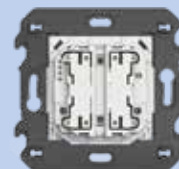

**Арт. K4575CW**  
Умный беспроводной сценарный 2-клавишный выключатель на 4 сценария

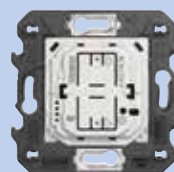

**Арт. K4574CW**  
Умный беспроводной сценарный выключатель «День» / «Ночь»

# УМНЫЙ ДОМ. ПРОСТАЯ УСТАНОВКА И НАСТРОЙКА

# 1.

## УМНЫЕ УСТРОЙСТВА УСТАНОВЛИВАЮТСЯ И ПОДКЛЮЧАЮТСЯ АНАЛОГИЧНО ТРАДИЦИОННЫМ

Вместо традиционного установите умное устройство нужного типа. Подключите его к питанию (в некоторых случаях необходимо подключение нулевого проводника). После умное устройство полностью функционально.



### ПРИМЕР УСТАНОВКИ СВЕТОРЕГУЛЯТОРА ДЛЯ УПРАВЛЕНИЯ ОСВЕЩЕНИЕМ

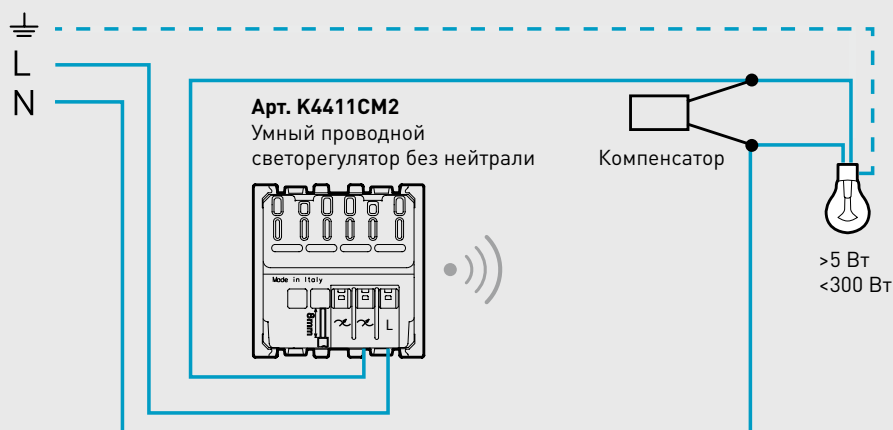

# 2.

## ДЛЯ ОБЪЕДИНЕНИЯ УМНЫХ УСТРОЙСТВ В СЕТЬ ПОНАДОБИТСЯ ВСЕГО ЛИШЬ НАЖАТЬ ОДНУ КНОПКУ

**А.** Включите электропитание

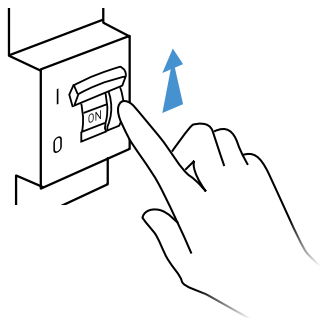

**В.** Нажмите и удержите на 5 секунд кнопку главного выключателя «Я дома» / «Я вне дома»

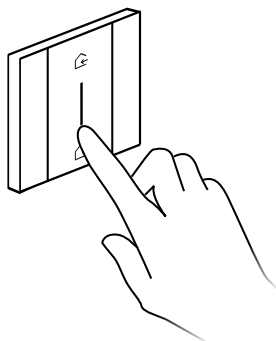

**С.** Устройства автоматически объединяются в сеть

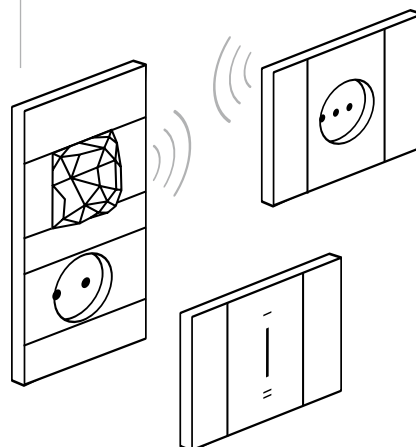

# 3.

## СКАЧАЙТЕ ПРИЛОЖЕНИЕ HOME + CONTROL



Приложение HOME + CONTROL



## ДЛЯ ДОПОЛНИТЕЛЬНОГО УПРАВЛЕНИЯ ИСПОЛЬЗУЙТЕ УМНЫЕ БЕСПРОВОДНЫЕ ВЫКЛЮЧАТЕЛИ

**А.** Нажмите кнопку главного выключателя «Я дома» / «Я вне дома» на 5 секунд

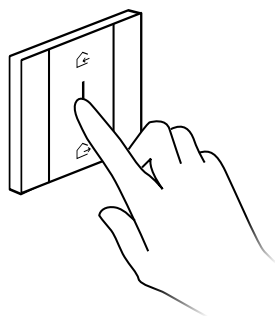

**В.** Для создания связи трижды стукните беспроводным выключателем по умному проводному изделию, которым хотите управлять

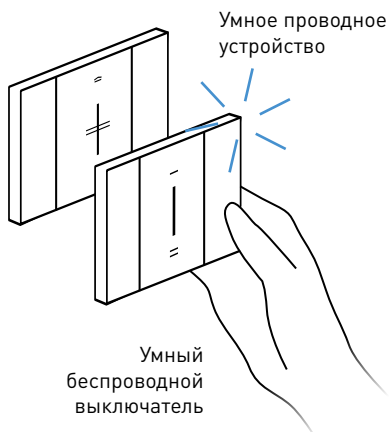

**С.** Установите умный беспроводной выключатель в любом удобном месте. В любой момент его можно переставить в любое другое место

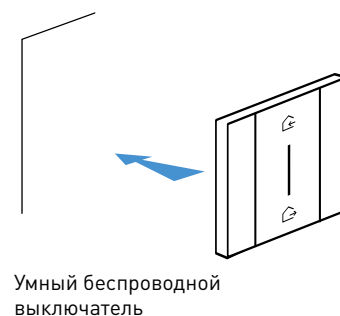

Умный беспроводной выключатель

Также доступна настройка в приложении **HOME + CONTROL**

# БЕЗУПРЕЧНЫЙ МОНТАЖ ИТАЛЬЯНСКИЙ СТАНДАРТ

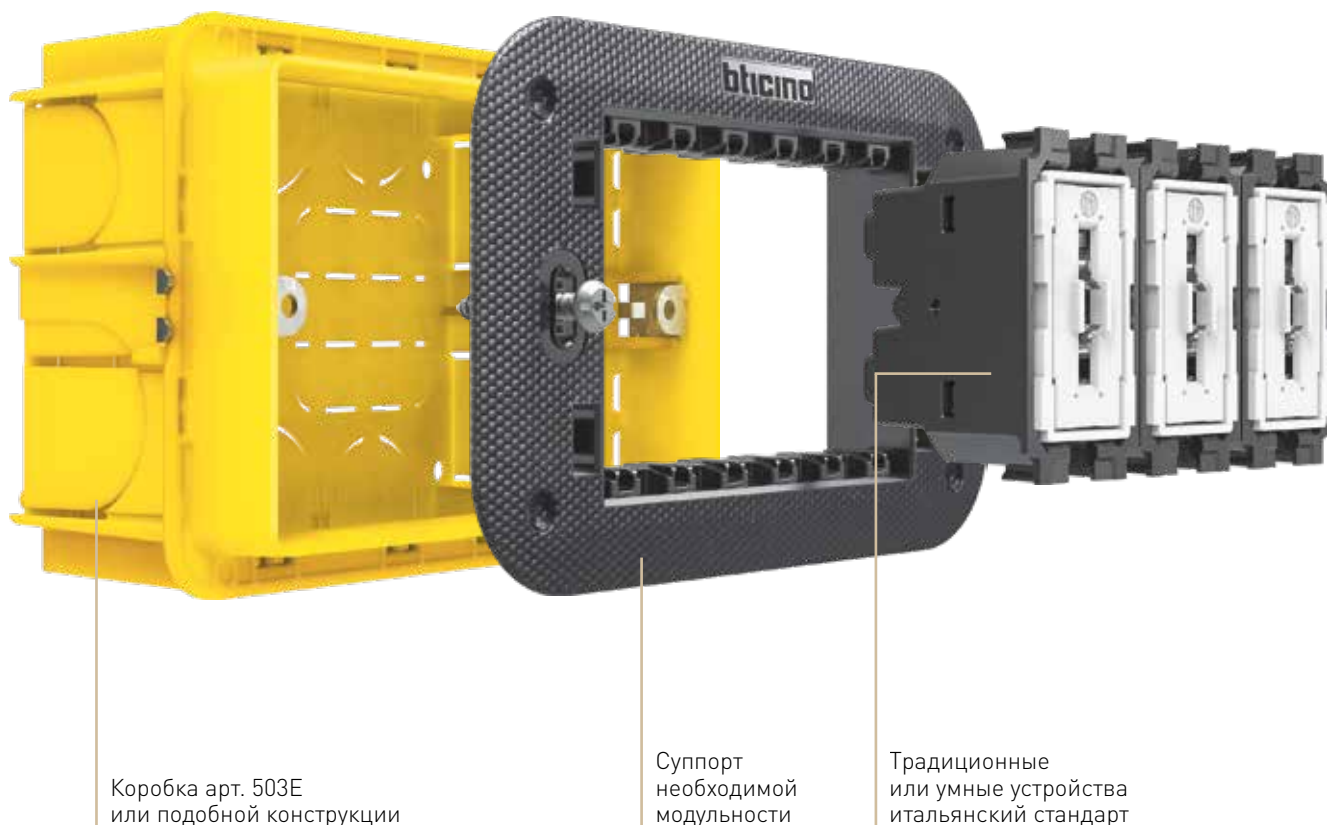

Коробка арт. 503E  
или подобной конструкции

Суппорт  
необходимой  
модульности

Традиционные  
или умные устройства  
итальянский стандарт

## ФУНКЦИОНАЛЬНЫЕ ЭЛЕМЕНТЫ

### СТАНДАРТНАЯ УСТАНОВКА

Как при работе с традиционными, так и умными устройствами, установка всегда остаётся стандартной, включая следующие параметры:

- наличие электропроводки;
- монтажные коробки итальянского стандарта, необходимой модульности.

### ЛЁГКИЙ МОНТАЖ

Общие правила и порядок установки электроустановочных изделий остаются неизменными. После установки декоративных элементов, вы передаёте заказчику эстетически совершенную систему, обладающую идеальным внешним видом.

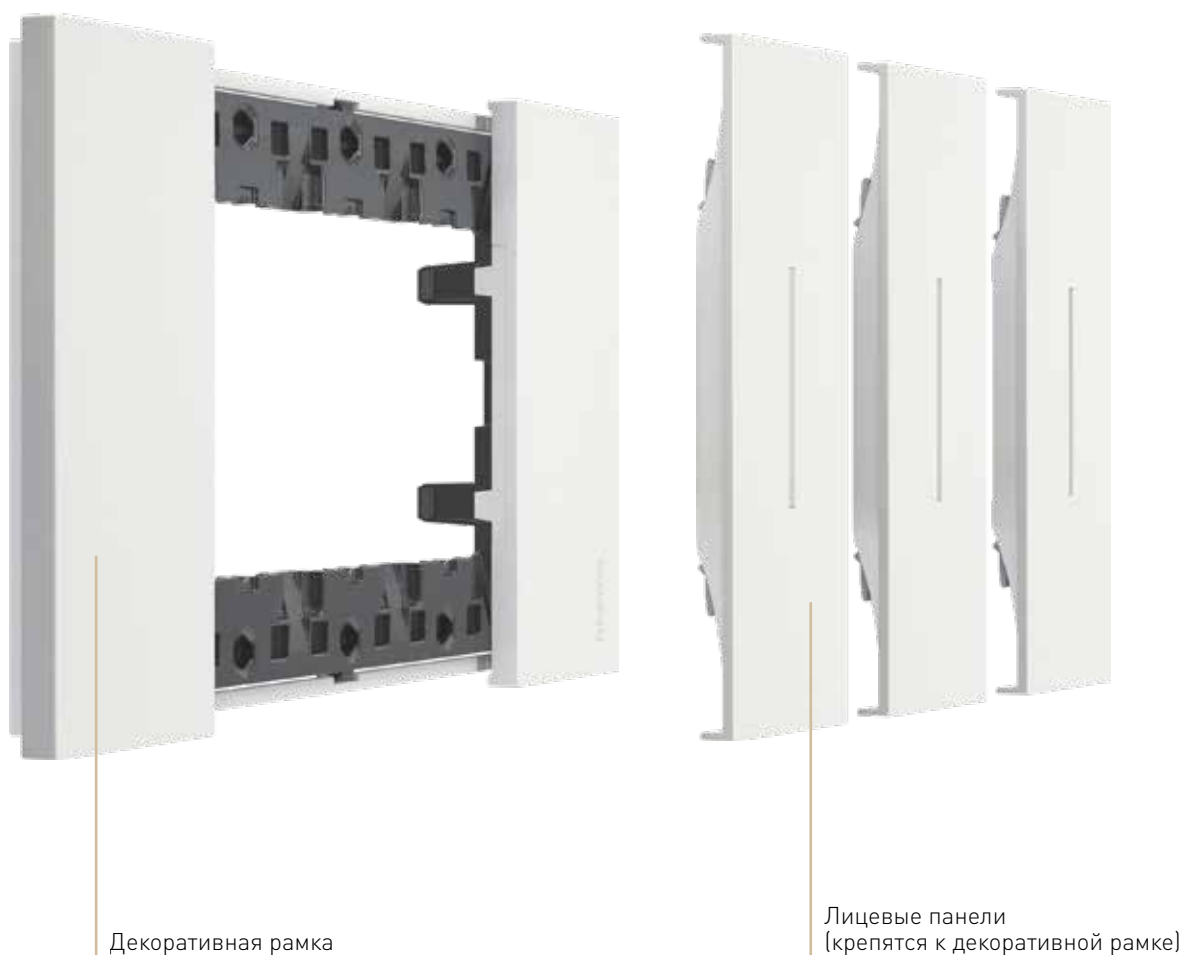

Декоративная рамка

Лицевые панели  
(крепятся к декоративной рамке)

## ДЕКОРАТИВНЫЕ ЭЛЕМЕНТЫ

### ПОСЛЕДОВАТЕЛЬНОСТЬ ДЕЙСТВИЙ

- Установите функциональные элементы, готовые к работе.
- Защитите механизмы на период отделочных работ, используя защитную крышку (поставляется в комплекте с суппортом).
- После завершения всех работ (включая окрашивание стен) установите декоративные рамки и лицевые панели.

### ДОПОЛНИТЕЛЬНЫЕ ПРЕИМУЩЕСТВА

- В будущем, при косметическом ремонте, владелец сможет легко снять и поставить обратно все декоративные элементы.
- При необходимости, все декоративные элементы можно легко заменить на новые, не затрагивая механизмы.

# БЕЗУПРЕЧНЫЙ МОНТАЖ НЕМЕЦКИЙ СТАНДАРТ

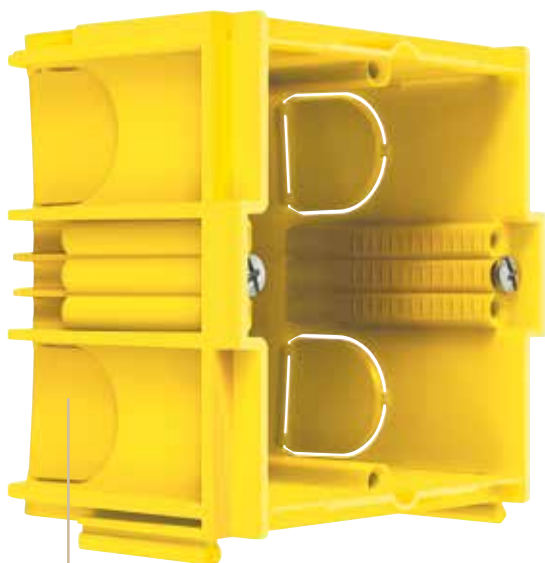

Монтажная коробка 502E

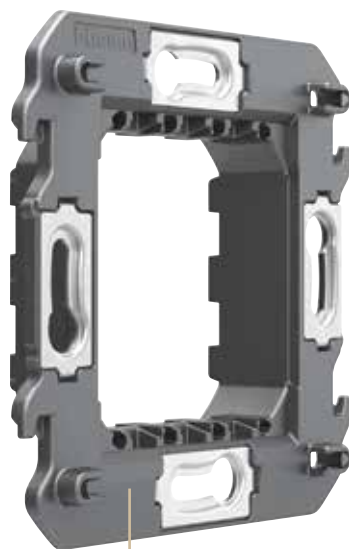

Суппорт  
двухмодульный

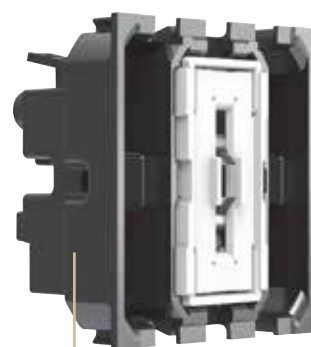

Традиционные  
или умные устройства  
немецкого стандарта

## ФУНКЦИОНАЛЬНЫЕ ЭЛЕМЕНТЫ

### СТАНДАРТНАЯ УСТАНОВКА

Как при работе с традиционными, так и умными устройствами, установка всегда остаётся стандартной, включая следующие параметры:

- наличие электропроводки;
- монтажные коробки немецкого стандарта в необходимом количестве.

### ЛЁГКИЙ МОНТАЖ

Общие правила и порядок установки электроустановочных изделий остаются неизменными. После установки декоративных элементов, вы передаёте заказчику эстетически совершенную систему, обладающую идеальным внешним видом.





Декоративная рамка



Лицевые панели  
(крепятся к декоративной рамке)

## ДЕКОРАТИВНЫЕ ЭЛЕМЕНТЫ

### ПОСЛЕДОВАТЕЛЬНОСТЬ ДЕЙСТВИЙ

- Установите функциональные элементы, готовые к работе.
- Защитите механизмы на период отделочных работ, используя защитную крышку (поставляется в комплекте с суппортом).
- После завершения всех работ (включая окрашивание стен) установите декоративные рамки и лицевые панели.

### ДОПОЛНИТЕЛЬНЫЕ ПРЕИМУЩЕСТВА

- В будущем, при косметическом ремонте, владелец сможет легко снять и поставить обратно все декоративные элементы.
- При необходимости, все декоративные элементы можно легко заменить на новые, не затрагивая механизмы.

# БЕЗУПРЕЧНЫЕ ТЕХНИЧЕСКИЕ РЕШЕНИЯ

## УВЕЛИЧЕННОЕ ФУНКЦИОНАЛЬНОЕ ПРОСТРАНСТВО

Вся поверхность клавиш является функциональной. Для обеспечения лучшей эргономики нажатие на клавишу доступно сверху, снизу или посередине.



## НАДЁЖНАЯ ЭЛЕКТРОМЕХАНИКА

- Механизмы Living Now протестированы на более чем 80 000 циклов включений-выключений с подключённой нагрузкой, что вдвое больше, чем стандартные требования. Это соответствует более чем 40 годам стандартного использования.
- Механизмы Living Now протестированы на устойчивость к пиковым токам до 700 А. Они идеально подходят для коммутации светодиодных ламп, которые вырабатывают значительный пиковый ток при включении.

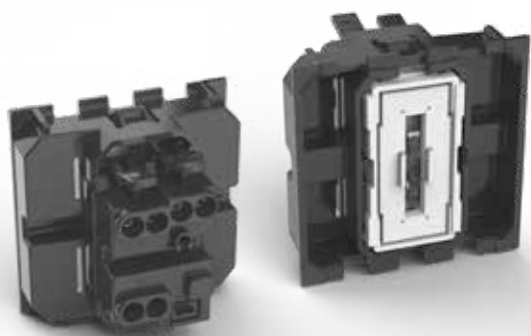

## САМОЦЕНТРИРУЮЩАЯСЯ СИСТЕМА

Запатентованная разработка ВТicino обеспечивает идеально плоскую поверхность выключателей Living Now. Лицевые панели выровнены с другими элементами устройства, даже после длительного использования.

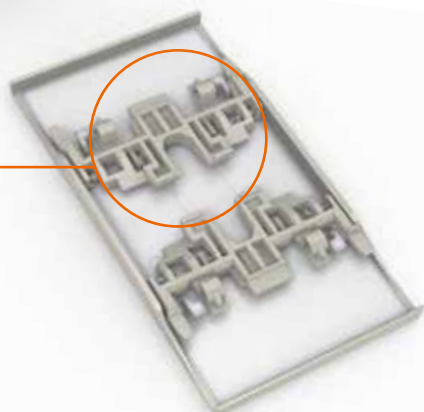

## ПЛАВАЮЩАЯ РАМКА

Подвижная рама, расположенная с оборотной стороны декоративной рамки, обеспечивает идеальное прилегание устройства к стене.

Запатентованная конструкция даёт возможность:

- 1) скрыть дефекты стен;
- 2) нивелировать несовершенства установки монтажных коробок;
- 3) скрыть наружные части коробок при установке в гипсокартон.

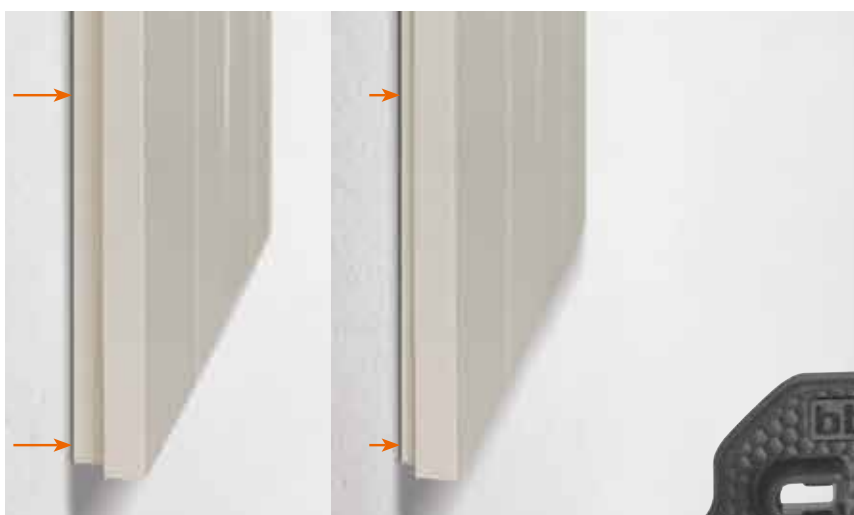

## ПРОЧНЫЙ СУППОРТ

Благодаря новой геометрии и высоким эксплуатационным характеристикам материалов прочность суппорта Living Now до 4 раз выше, по сравнению с суппортами исторических коллекций.



## НАДЁЖНАЯ ЗАЩИТА

В комплект суппорта входит защитная крышка, которая предотвращает суппорт и механизмы от возможных повреждений при проведении отделочных работ (например, при окрашивании стен).



# Living Now



## КАТАЛОГ ПРОДУКЦИИ

# Традиционная система базовые элементы управления



Внимание: устройство необходимо доукомплектовать лицевой панелью!

Артикул	Выключатели аксиальные
○ K4001	1P 10 AX, 250 В $\sim$ , выключатель, винтовые клеммы, с возможностью подсветки – 1 модуль
○ K4001A	1P 10 AX, 250 В $\sim$ , выключатель, автоматические клеммы, с возможностью подсветки – 1 модуль
○ K4001M2A	1P 10 AX, 250 В $\sim$ , выключатель, автоматические клеммы, с возможностью подсветки – 2 модуля
<b>Переключатели аксиальные</b>	
○ K4003	1P 10 AX, 250 В $\sim$ , переключатель, винтовые клеммы, с возможностью подсветки – 1 модуль
○ K4003A	1P 10 AX, 250 В $\sim$ , переключатель, автоматические клеммы, с возможностью подсветки – 1 модуль
○ K4003M2A	1P 10 AX, 250 В $\sim$ , переключатель, автоматические клеммы, с возможностью подсветки – 2 модуля
○ K4004	* 1P 10 AX, 250 В $\sim$ , переключатель промежуточный, винтовые клеммы, с возможностью подсветки – 1 модуль
○ K4004L	* 1P 10 AX, 250 В $\sim$ переключатель промежуточный, винтовые клеммы, встроенный светодиод белого цвета (светодиод не взаимозаменяем) – 1 модуль
○ K4004LB	* 1P 10 AX, 250 В $\sim$ переключатель промежуточный, винтовые клеммы, встроенный светодиод синего цвета (светодиод не взаимозаменяем) – 1 модуль
<b>Кнопочные выключатели</b>	
○ K4005	1P (NO) 10 A, 250 В $\sim$ кнопочный выключатель, винтовые клеммы, с возможностью подсветки – 1 модуль
○ K4005A	1P (NO) 10 A, 250 В $\sim$ кнопочный выключатель, автоматические клеммы, с возможностью подсветки – 1 модуль
○ K4005M2A	1P (NO) 10 A, 250 В $\sim$ кнопочный выключатель, автоматические клеммы, с возможностью подсветки – 2 модуля

Артикул	Лицевые панели для выключателей и переключателей
<input type="checkbox"/> KW01 <input checked="" type="checkbox"/> KG01 <input type="checkbox"/> KM01	<b>1 модуль</b> Лицевая панель для арт. K4001, K4003, K4004, K4004L, K4004LB, K4005, K4034, K4001A, K4003A, K4005A
<input type="checkbox"/> KW01M2 <input checked="" type="checkbox"/> KG01M2 <input type="checkbox"/> KM01M2	<b>2 модуля</b> Лицевая панель с подсветкой для арт. K4001, K4003, K4004, K4004L, K4004LB, K4005, K4034, K4001A, K4003A, K4005A, K4001M2A, K4003M2A, K4005M2A
<input type="checkbox"/> KW01A <input checked="" type="checkbox"/> KG01A <input type="checkbox"/> KM01A	<b>Лицевые панели с символами для выключателей и переключателей</b> <b>1 модуль – символ «свет»</b> Лицевая панель для арт. K4001, K4003, K4004, K4004L, K4004LB, K4005, K4034, K4001A, K4003A, K4005A
<input type="checkbox"/> KW01M2A <input checked="" type="checkbox"/> KG01M2A <input type="checkbox"/> KM01M2A	<b>2 модуля – символ «свет»</b> Лицевая панель для арт. K4001, K4003, K4004, K4004L, K4004LB, K4005, K4034, K4001A, K4003A, K4005A, K4001M2A, K4003M2A, K4005M2A
<input type="checkbox"/> KW01D <input checked="" type="checkbox"/> KG01D <input type="checkbox"/> KM01D	<b>1 модуль – символ «звонок»</b> Лицевая панель для арт. K4001, K4003, K4004, K4004L, K4004LB, K4005, K4034, K4001A, K4003A, K4005A
<input type="checkbox"/> KW01M2D <input checked="" type="checkbox"/> KG01M2D <input type="checkbox"/> KM01M2D	<b>2 модуля – символ «звонок»</b> Лицевая панель для арт. K4001, K4003, K4004, K4004L, K4004LB, K4001A, K4003A, K4005A, K4001M2A, K4003M2A, K4005M2A.
<input type="checkbox"/> KW01F <input checked="" type="checkbox"/> KG01F <input type="checkbox"/> KM01F	<b>1 модуль – символ «ключ»</b> Лицевая панель для арт. K4001, K4003, K4004, K4004L, K4004LB, K4005, K4034, K4001A, K4003A, K4005A
<input type="checkbox"/> KW01M2F <input checked="" type="checkbox"/> KG01M2F <input type="checkbox"/> KM01M2F	<b>2 модуля – символ «ключ»</b> Лицевая панель для арт. K4001, K4003, K4004, K4004L, K4004LB, K4005, K4034, K4001A, K4003A, K4005A, K4001M2A, K4003M2A, K4005M2A.

### Примечания:

- Об использовании светодиодов см. далее в каталоге раздел «Светодиоды для подсветки».
- При установке механизмов с 2-модульными лицевыми панелями в 3-модульное размещение необходимо дополнительно установить две полумодульные заглушки (арт. K4949) по бокам механизма.

Белый цвет панели

Чёрный цвет панели

Песочный цвет панели

Нейтральное устройство (без панели)



Внимание: устройство необходимо доукомплектовать лицевой панелью!

Артикул	Умные выключатели, переключатели и микромодули
○ K4001C	<p>Умный проводной выключатель позволяет управлять освещением локально или удалённо. Может быть установлен как традиционный выключатель и совместим со всеми нагрузками с макс. мощностью 250 Вт. В комплект входит синий светодиод, работа которого настраивается с помощью приложения HOME + CONTROL для функций настройки, подсветки или отображения состояния нагрузки. Может управляться одним или несколькими умными беспроводными выключателями. Внимание: необходимо наличие нейтрального проводника. Питание: 110–240 В ~ 1 модуль</p>
○ K4003C	<p>Умный проводной переключатель позволяет управлять освещением локально или удалённо. Может быть установлен как традиционный переключатель и совместим со всеми нагрузками с макс. мощностью 250 Вт. В комплект входит синий светодиод, работа которого настраивается с помощью приложения HOME + CONTROL для функций настройки, подсветки или отображения состояния нагрузки. Может управляться одним или несколькими умными беспроводными выключателями. Внимание: необходимо наличие нейтрального проводника. Питание: 110–240 В ~ 1 модуль</p>
○ Legrand 0 648 88	<p>Умный микромодуль освещения. Управляет группой освещения локально или дистанционно. Устройство совместимо со всеми нагрузками мощностью до 300 Вт. Может управляться умными беспроводными выключателями или стандартными кнопочными выключателями. Устанавливается в монтажную коробку выключателя для скрытого монтажа (за выключателем) или по месту расположения светильников. Внимание: необходимо наличие нейтрального соединения. Питание: 100–240 В ~ 2 модуля</p>
○ Legrand 4 121 70	<p>Умное импульсное реле. Управляет группой освещения локально или дистанционно. Устройство совместимо со всеми нагрузками с максимальным потреблением тока до <math>I_n=16A</math>. Может управляться умными беспроводными выключателями или стандартными кнопочными выключателями (до 10 шт.). Устанавливается в распределительный электрощит. Питание: 100–240 В ~ 1 DIN-модуль</p>

Управление освещением с трёх мест с использованием умного переключателя арт. K4003C, установленного вместо традиционного переключателя.

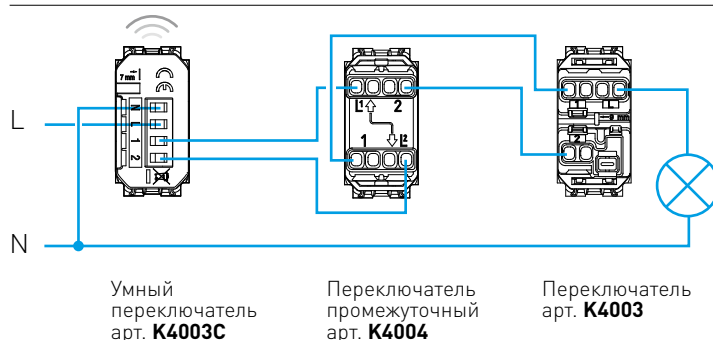

□ Белый цвет панели

■ Чёрный цвет панели

□ Песочный цвет панели

○ Нейтральное устройство (без панели)

Артикул	Лицевые панели для умных выключателей и переключателей
□ KW01 ■ KG01 □ KM01	<p><b>1 модуль</b></p> <p>Лицевая панель для арт. K4001C и K4003C</p>
□ KW01M2 ■ KG01M2 □ KM01M2	<p><b>2 модуля</b></p> <p>Лицевая панель для арт. K4001C и K4003C</p>

**Примечание:**

Умные устройства дополняют систему, требуют предварительной установки стартового пакета.  
**Арт. K4500C, KW4501C, KG4501C, KM4501C, 4 121 81**

При наличии интернет-подключения управлять системой можно из любой точки мира, используя приложение **HOME + CONTROL**



Управление освещением с нескольких мест с использованием умного микромодуля арт. 0 648 88 и кнопочных выключателей, установленного вместо традиционных переключателей.

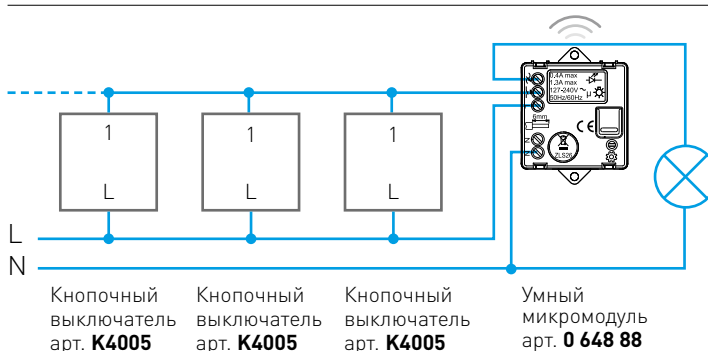









## Традиционная система

механизмы управления рольставнями и жалюзи



Внимание: устройство необходимо доукомплектовать лицевой панелью!

Артикул	Выключатели для рольставен и жалюзи
○ K4037	 <p>10 А, 250 В<math>\sim</math> двойной кнопочный выключатель 1 P (NO) + 1 P (NO) для управления рольставнями и жалюзи, с блокировкой, без подсветки – 1 модуль</p>
○ K4027*	 <p>10 А, 250 В<math>\sim</math> двойной с фиксацией выключатель 1 P (NO) + 1 P (NO) для управления рольставнями и жалюзи, с блокировкой, без подсветки – 1 модуль</p>

Артикул	Лицевая панель для выключателей рольставен и жалюзи
<b>1 модуль</b>	
<input type="checkbox"/> KW05 <input checked="" type="checkbox"/> KG05 <input type="checkbox"/> KM05	 Лицевая панель для арт. K4037 при горизонтальном размещении выключателя
<input type="checkbox"/> KW05V <input checked="" type="checkbox"/> KG05V <input type="checkbox"/> KM05V	 Лицевая панель для арт. K4037 при вертикальном размещении выключателя
<input type="checkbox"/> KW06* <input checked="" type="checkbox"/> KG06* <input type="checkbox"/> KM06*	 Лицевая панель для арт. K4027
<input type="checkbox"/> KW06V* <input checked="" type="checkbox"/> KG06V* <input type="checkbox"/> KM06V*	 Лицевая панель для арт. K4027 при вертикальном размещении выключателя
<b>2 модуля</b>	
<input type="checkbox"/> KW05M2 <input checked="" type="checkbox"/> KG05M2 <input type="checkbox"/> KM05M2	 Лицевая панель для арт. K4037 при горизонтальном размещении выключателя
<input type="checkbox"/> KW05M2V <input checked="" type="checkbox"/> KG05M2V <input type="checkbox"/> KM05M2V	 Лицевая панель для арт. K4037 при вертикальном размещении выключателя
<input type="checkbox"/> KW06M2* <input checked="" type="checkbox"/> KG06M2* <input type="checkbox"/> KM06M2*	 Лицевая панель для арт. K4027
<input type="checkbox"/> KW06M2V* <input checked="" type="checkbox"/> KG06M2V* <input type="checkbox"/> KM06M2V*	 Лицевая панель для арт. K4027 при вертикальном размещении выключателя

### Примечание:

– При установке 1-модульных механизмов с 2-модульными лицевыми панелями в 2-модульное размещение необходимо дополнительно установить две полумодульные заглушки (арт. K4949) по бокам механизма.

\* Уточните возможность поставки данного изделия у торгового представителя Bticino.

Белый цвет панели

Чёрный цвет панели



Песочный цвет панели



Нейтральное устройство (без панели)



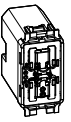

Внимание: устройство необходимо доукомплектовать лицевой панелью!

Артикул	Умные проводные выключатели и микромодули для рольставен и жалюзи
○ K4027C	 <p>Умный выключатель для локального и удалённого управления рольставнями и жалюзи. Совместим со всеми стандартными приводами рольставен и жалюзи (с механическим или электронным концевым выключателем и макс. мощностью 500 ВА). Не совместим с радиоуправляемыми или импульсными приводами. Может управляться одним или несколькими умными беспроводными выключателями рольставен. Источник питания: 110–230 В~                      – 1 модуль</p>
○ K4027CM2	 <p>Как и K4027C                      – 2 модуля</p>
○ Legrand 0 676 97	 <p>Умный микромодуль для локального и удалённого управления рольставнями и жалюзи. Совместим со всеми стандартными приводами рольставен и жалюзи (с механическим или электронным концевым выключателем и макс. мощностью 500 ВА). Не совместим с радиоуправляемыми или импульсными приводами. Может управляться одним или несколькими умными беспроводными выключателями рольставен. Источник питания: 110–230 В~</p>

Артикул	Лицевые панели для умного выключателя рольставен и жалюзи
<input type="checkbox"/> KW32 <input checked="" type="checkbox"/> KG32 <input type="checkbox"/> KM32	<b>1 модуль</b>  Лицевая панель для арт. K4027C
<input type="checkbox"/> KW32M2 <input checked="" type="checkbox"/> KG32M2 <input type="checkbox"/> KM32M2	<b>2 модуля</b>  Лицевая панель для арт. K4027C и K4027CM2

**Примечание:**  
 Умные устройства дополняют систему, требуют предварительной установки стартового пакета.  
**Арт. K4500C, KW4501C, KG4501C, KM4501C, 4 121 81**

При наличии интернет-подключения управлять системой можно из любой точки мира, используя приложение **HOME + CONTROL**

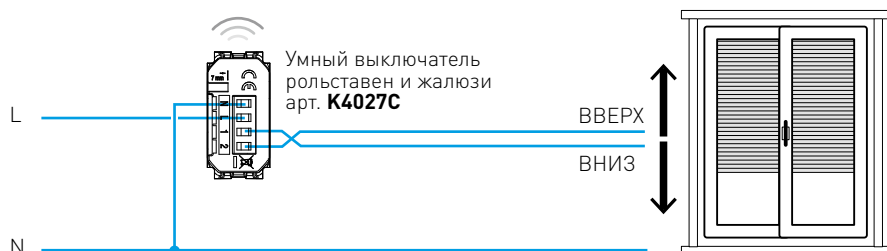

Для правильной работы подключите нулевой провод к умному устройству.



# Традиционная система светорегуляторы



K4411

K4410





KW19

KG19











KM19

Внимание: устройство необходимо доукомплектовать лицевой панелью!

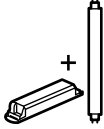
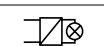
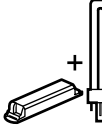
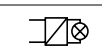























Артикул	Светорегуляторы
○ K4411	 Универсальный кнопочный светорегулятор для всех типов нагрузки, включая диммируемые светодиодные лампы. От 100 до 240 В <sub>~</sub> , 50–60 Гц. – подключение без нейтрали – 2 модуля
○ K4410	 Кнопочный потенциометр для балластов с каналом управления 0–10 В. 100–240 В <sub>~</sub> , 50–60 Гц – 2 модуля

Артикул	Лицевые панели для светорегуляторов
□ KW19	<b>1 модуль</b>  Лицевая панель для арт. K4411, K4410
■ KG19	
□ KM19	

## СВЕТРЕГУЛЯТОР АРТ. K4410 – ТАБЛИЦА НАГРУЗОК

		0–10 В		
 +35°C  0°C  2 × 2,5 мм <sup>2</sup> 100–240 ВА 50/60 Гц		 + 	 + 	 + 
				
240 В	Макс.	600 ВА	600 ВА	600 ВА
	Мин.	20 ВА	20 ВА	20 ВА

## СВЕТРЕГУЛЯТОР АРТ. K4411 – ТАБЛИЦА НАГРУЗОК

		R		L		C/L			
 +35°C  0°C  2 × 2,5 мм <sup>2</sup> 100–240 ВА 50/60 Гц			 + 	 + 	 + 	 + 		Диммируемые CLF 	Диммируемые LED 
									
240 В	Макс.	400 Вт	400 Вт	400 ВА	200 ВА	400 ВА	200 ВА	75 Вт или макс. 10 ламп	75 Вт или макс. 10 ламп
	Мин.	3 Вт	3 Вт	3 ВА	3 ВА	3 ВА	3 ВА	3 Вт	3 Вт

□ Белый цвет панели

■ Чёрный цвет панели

□ Песочный цвет панели

○ Нейтральное устройство (без панели)



K4411C



K4411CM2



KW33



KG33



KM33



KW33M2







KG33M2

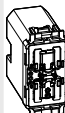

KM33M2

Внимание: устройство необходимо доукомплектовать лицевой панелью!

Артикул	Умные светорегуляторы
OK4411C	 <p>Умный универсальный светорегулятор с нейтралью для местного или дистанционного управления освещением. Режим светорегулирования можно активировать через приложение HOME + CONTROL. Может устанавливаться вместо стандартного выключателя. Для всех типов регулируемых ламп максимальной мощностью до 150 Вт (в зависимости от типа ламп). Может быть подключён к кнопочным выключателям для реализации управления с нескольких мест. Может управляться одним или несколькими умными беспроводными выключателями. Внимание: необходимо наличие нейтрального проводника. Питание: 110–240 В ~ 1 модуль</p>
OK4411CM2	 <p>Умный светорегулятор без нейтрали для местного или дистанционного управления освещением. Режим светорегулирования можно активировать через приложение HOME + CONTROL. Может устанавливаться вместо стандартного выключателя. Для всех типов регулируемых ламп (ограничение по LED-лампам) максимальной мощностью до 300 Вт (в зависимости от типа ламп). Может управляться одним или несколькими умными беспроводными выключателями. Питание: 110–240 В ~ 2 модуль</p>

Артикул	Лицевые панели для умных светорегуляторов
<input type="checkbox"/> KW33 <input checked="" type="checkbox"/> KG33 <input type="checkbox"/> KM33	<p><b>1 модуль</b></p>  Лицевая панель для арт. K4411C
<input type="checkbox"/> KW33M2 <input checked="" type="checkbox"/> KG33M2 <input type="checkbox"/> KM33M2	<p><b>2 модуля</b></p>  Лицевая панель для арт. K4411CM2

**Примечание:** Умные устройства дополняют систему, требуют предварительной установки стартового пакета.  
**Арт. K4500C, KW4501C, KG4501C, KM4501C, 4 121 81**

При наличии интернет-подключения управлять системой можно из любой точки мира, используя приложение **HOME + CONTROL**



Управление освещением с нескольких мест с использованием умного светорегулятора арт. K4411C и кнопочных выключателей, установленного вместо традиционных переключателей.



Белый цвет панели

Чёрный цвет панели

Песочный цвет панели





Нейтральное изделие (без панели)

## Традиционная система другие кнопочные выключатели



Внимание: устройство необходимо доукомплектовать лицевой панелью!

Артикул	Кнопочный выключатель
○ K4034	 10 А, 250 В $\sim$ кнопочный переключатель, 1 P (NO) и 1 P (NC), с возможностью подсветки – 1 модуль
<input type="checkbox"/> KW4033 <input checked="" type="checkbox"/> KG4033 <input type="checkbox"/> KM4033	<b>Шнуровой кнопочный выключатель</b>  10 А, 250 В $\sim$ кнопочный выключатель со шнуром, 1 P (NO) и 1 P (NC) – 1 модуль
○ K4040	<b>Нажимной кнопочный переключатель</b>  3 А, 250 В $\sim$ кнопочный выключатель, с именной табличкой на лицевой панели и светодиодной подсветкой (входят в комплект поставки) – 2 модуля
○ K4036*	 10 А, 250 ВА Двойной кнопочный выключатель 1 P (NO) и 1 P (NO), без взаимоблокировки, без возможности подсветки – 1 модуль

Артикул	Лицевые панели для кнопочного выключателя
<input type="checkbox"/> KW01 <input checked="" type="checkbox"/> KG01 <input type="checkbox"/> KM01	<b>1 модуль</b>  Лицевая панель для арт. K4034
<input type="checkbox"/> KW02 <input checked="" type="checkbox"/> KG02 <input type="checkbox"/> KM02	<b>Лицевые панели для шнурового выключателя</b> <b>1 модуль</b>  Лицевая панель для арт. KW4033  Лицевая панель для арт. KG4033  Лицевая панель для арт. KM4033
<input type="checkbox"/> KW05L* <input checked="" type="checkbox"/> KG05L* <input type="checkbox"/> KM05L*	 Лицевые панели для двойного кнопочного выключателя K4036

\* **Примечание:** уточните возможность поставки данного изделия у торгового представителя BTicino

Белый цвет панели

Чёрный цвет панели





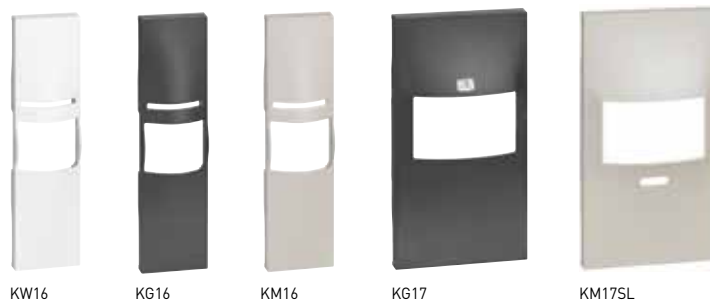

Песочный цвет панели

Нейтральное устройство (без панели)

# Традиционная система датчики движения



Внимание: устройство необходимо доукомплектовать лицевой панелью!

Артикул	Датчики движения ИК	Артикул	Лицевые панели для датчиков движения
○ K4431	 <p>Пассивный инфракрасный датчик движения для всех типов нагрузки, включая светодиодные лампы – 3-проводная схема подключения с нейтралью – регулирование порога освещённости – регулирование задержки отключения в интервале от 30 секунд до 10 минут. питание 230 В ~ – 1 модуль <b>Примечание:</b> для получения дополнительной информации смотрите технический раздел в конце каталога</p>	<input type="checkbox"/> KW16 <input checked="" type="checkbox"/> KG16 <input type="checkbox"/> KM16	<b>1 модуль</b>  Лицевая панель для арт. K4431
○ K4432	 <p>Пассивный инфракрасный датчик движения для всех типов нагрузки, включая светодиодные лампы – 3-проводная схема подключения с нейтралью – регулирование порога освещённости – регулирование задержки отключения в интервале от 10 секунд до 10 минут. – питание 230 В ~ – 2 модуля <b>Примечание:</b> для получения дополнительной информации смотрите технический раздел в конце каталога</p>	<input type="checkbox"/> KW17 <input checked="" type="checkbox"/> KG17 <input type="checkbox"/> KM17	<b>2 модуля</b>  Лицевая панель для арт. K4432, K4430
○ K4430	 <p>Пассивный инфракрасный датчик движения для всех типов нагрузки, включая светодиодные лампы – 2-проводная схема подключения без нейтрали – регулирование порога освещённости – регулирование задержки отключения в интервале от 10 секунд до 10 минут – переключатель режима работы датчика ВКЛ-АВТО-ВЫКЛ. Можно выбрать один из двух типов комплектации: 1) переключатель режимов работы доступен (установите переключатель режима работы датчика из комплекта поставки и используйте лицевую панель – код ...17SL) 2) переключатель режимов работы скрыт (не устанавливайте переключатель режима работы датчика из комплекта поставки и используйте лицевую панель – ...17) – питание 230 В ~ – 2 модуля <b>Примечание:</b> для получения дополнительной информации смотрите технический раздел в конце каталога</p>	<input type="checkbox"/> KW17SL <input checked="" type="checkbox"/> KG17SL <input type="checkbox"/> KM17SL	 Лицевая панель для арт. K4430

**Примечание:**  
 – используйте арт. K4430 с лицевыми панелями, код: ..17 или ..17SL  
 – используйте лицевую панель, код: ..17SL, при этом будет обеспечен прямой доступ к переключателю режима работы датчика. Режим работы устройства может быть изменён в любое время, так как переключатель режима работы датчика постоянно открыт.  
 – лицевая панель, код: ..17; скрывает доступ к переключателю режима работы датчика. Чтобы изменить режим работы, используя селектор на изделии, необходимо будет снять лицевую панель.



0 648 75

Артикул

**Умный беспроводной датчик движения IP44**

○ Legrand  
0 648 75



Управляет одним или несколькими умными проводными выключателями, микромодулями освещения, умными стационарными и мобильными розетками. Поставляется с двумя батареями питания АА, 1,5 В. При обнаружении движения подаёт сигнал умным проводным устройствам на включение нагрузки, в случае отсутствия движения в заданное время задержки отключения подаёт сигнал на отключение. Угол обзора: 140°, пассивная инфракрасная технология обнаружения, дальность: 8 м. Рекомендованная высота монтажа: 2,5 м. Для внутренней и наружной установки. Оптимальное расстояние между двумя датчиками: 6 м. Дальность обнаружения: от 2 до 8 м. Задержка отключения: от 15 с до 15 мин (тестовый режим с задержкой отключения 5 с). Установка порога освещённости: от 5 до 1000 лк.

**Примечание:** умные устройства дополняют систему, требуют предварительной установки стартового пакета.

**Арт. K4500C, KW4501C, KG4501C, KM4501C, 4 121 81**

При наличии интернет-подключения управлять системой можно из любой точки мира, используя приложение **HOME + CONTROL**



HOME + CONTROL



□ Белый цвет панели

■ Чёрный цвет панели

□ Песочный цвет панели

○ Нейтральное устройство (без панели)

## Традиционная система устройства контроля температуры



KW4441



KG4441



KM4441

Артикул

- KW4441
- KG4441
- KM4441

### Электронные термостаты



Комнатный электронный воздушный термостат с релейным выходом, с одним переключающимся сухим контактом. Использует встроенный датчик температуры воздуха. Без возможности подключения внешнего датчика. Не подходит для непосредственного управления электрическими тёплыми полами.  
 Ток в коммутируемой цепи – 5 (2) А.  
 – Источник питания: 230 В ~  
 – 2 модуля

## Традиционная система розетки итальянского стандарта



KW4180



KG4180



KM4180



KR4180



KW02



KG02



KM02



KR02

Внимание: устройство необходимо доукомплектовать лицевой панелью!

Артикул	Розетки итальянского стандарта
<input type="checkbox"/> KW4180 <input checked="" type="checkbox"/> KG4180 <input type="checkbox"/> KM4180 <input checked="" type="checkbox"/> KR4180	Розетка 2 P + E, 16 A, 250 VA – межосевое расстояние: 19 мм и 26 мм – экранированные контакты – для разъемов 2 P и 2 P+E, 10 и 16 A – 1 модуль  Белый Чёрный Песочный Красный (для специальных применений)

Артикул	Лицевые панели
<input type="checkbox"/> KW02 <input checked="" type="checkbox"/> KG02 <input type="checkbox"/> KM02 <input checked="" type="checkbox"/> KR02	<b>1 модуль</b>  Лицевая панель для арт. KW4180 Лицевая панель для арт. KG4180 Лицевая панель для арт. KM4180 Лицевая панель для арт. KR4180



# Традиционная система

розетки итальянского/немецкого и немецкого стандарта

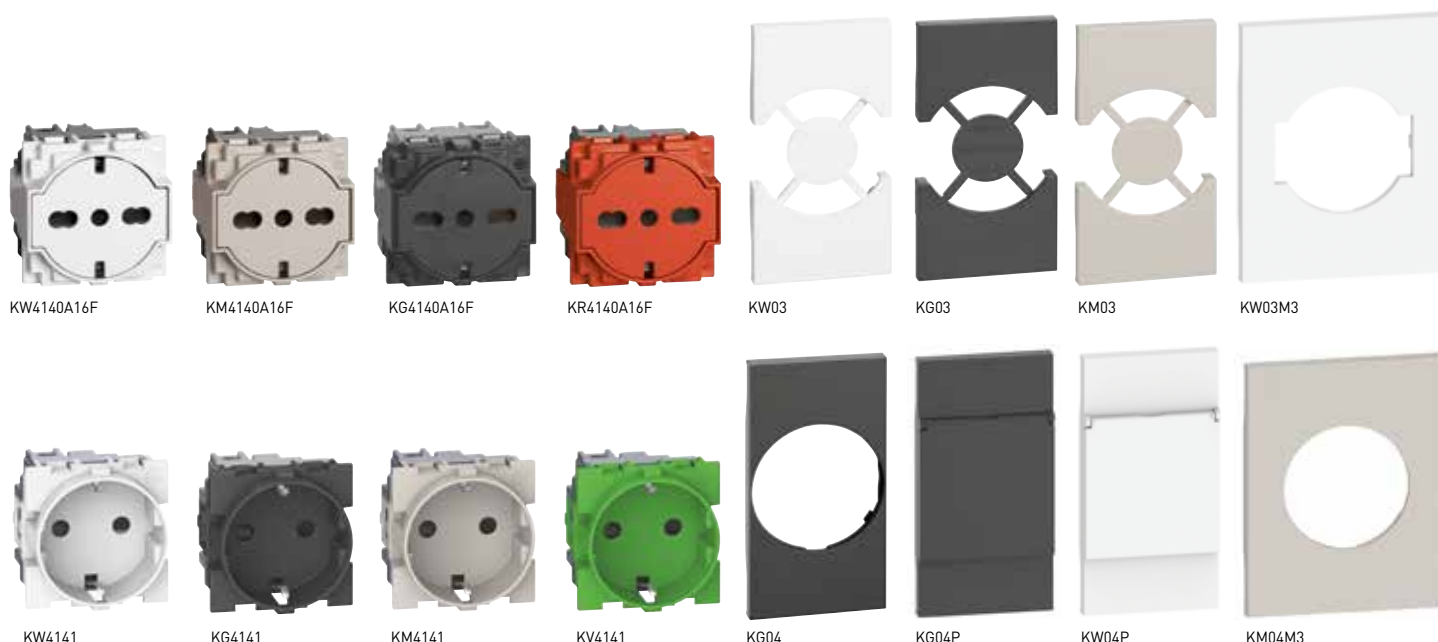

Внимание: устройство необходимо доукомплектовать лицевой панелью!

**Розетки итальянского/немецкого стандарта**

KW4140A16F  
 KG4140A16F  
 KM4140A16F  
 KR4140A16F

Розетка 2K+3, 16 А, 250 В универсальная (немецкого/итальянского стандарта) с плоской лицевой панелью. Лицевая панель розеток расположена на одном уровне с декоративной рамкой, что обеспечивает дополнительную чистоту и безопасность, она утапливается при подключении электроприборов и возвращается в исходное положение при отключении.

Розетка 2 P+E, 16 А, 250 В ~

- сдвоенные контактные отверстия с расстоянием 19 и 26 мм между центрами контактов.
- защитные шторки; боковой контакт заземления SCHUKO для вилок немецкого стандарта; подходит для: вилок итальянского стандарта 2P и 2P+E, 10/16 А и 16 А, вилок немецкого стандарта 2P+E, 16 А.
- без возможности подсветки
- 2 модуля

**Розетки немецкого стандарта**

KW4141  
 KG4141  
 KM4141  
 KR4141  
 KV4141

Розетка немецкого стандарта 2 P+E, 16 А, 250 В ~, с боковым контактом заземления SCHUKO – с защитными шторками – с винтовыми зажимами

KW4141A  
 KG4141A  
 KM4141A

Как и выше – автоматические зажимы

**Лицевые панели для розеток итальянского/немецкого стандарта**

KW03  
 KG03  
 KM03  
 KR03

**2 модуля**

Лицевая панель предназначена для розеток итальянского/немецкого стандарта для арт. KW4140A16F, KG4140A16F, KM4140A16F, KR4140A16F

**3 модуля**

Лицевая панель предназначена для розеток итальянского/немецкого стандарта для арт. KW4140A16F, KG4140A16F, KM4140A16F, KR4140A16F

**Лицевые панели для розеток немецкого стандарта**

KW04  
 KG04  
 KM04  
 KR04  
 KV04

**2 модуля**

Лицевая панель предназначена для розеток немецкого стандарта для арт. KW4141, KG4141, KM4141, KR4141, KV4141, KW4141A, KG4141A, KM4141A

**2 модуля с крышкой**

Лицевая панель предназначена для розеток немецкого стандарта для арт. KW4141, KG4141, KM4141, KR4141, KV4141, KW4141A, KG4141A, KM4141A

**3 модуля**

Лицевая панель предназначена для розеток немецкого стандарта для арт. KW4141, KG4141, KM4141, KR4141, KV4141, KW4141A, KG4141A, KM4141A

Белый цвет панели

Чёрный цвет панели

Песочный цвет панели

Нейтральное устройство (без панели)

## Традиционная система розетки немецкого стандарта с USB-зарядкой



KW4141USB



KG4141USB



KM4141USB



KW63



KG63



KM63

Внимание: устройство необходимо доукомплектовать лицевой панелью!

Артикул

- KW4141USB
- KG4141USB
- KM4141USB

### Розетки с USB-зарядкой



Электрическая розетка немецкого стандарта со встроенным зарядным USB-устройством. Розетка 2 P + E, 16 A, 250 BA – Зарядное USB-устройство, 5 В постоянного тока, тип C, для зарядки электронных устройств до 1500 мА. Поставляется с интегрированным 2-модульным суппортом. Может устанавливаться вместо существующей розетки в коробку глубиной не менее 40 мм. Крепление в монтажной коробке с помощью винтов. Подключение кабеля с помощью автоматических зажимов.

Артикул

- KW63
- KG63
- KM63

### Лицевые панели для зарядного USB-устройства

#### 2 модуля



Лицевая панель для арт. KW4141USB, KG4141USB, KM4141USB

Белый цвет панели

Чёрный цвет панели

Песочный цвет панели

Нейтральное устройство (без панели)

# Умный дом Living Now with Netatmo

## умные розетки и модули



Внимание: устройство необходимо доукомплектовать лицевой панелью!

Артикул	Умные модули и розетки
○ K4531C	<p>Умный модуль управления розетками для преобразования стандартной розетки в умную розетку. При подключении к электрической розетке позволяет осуществлять дистанционное управление, а также контролировать потребление электроэнергии (мгновенное, ежедневное, ежемесячное). Также возможно получать уведомления о превышении установленного уровня потребления. Совместим со всеми бытовыми электроприборами мощностью до 3680 Вт с максимальным током 16 А (с защитой от перегрузки). Имеет светодиод синего цвета, может быть сконфигурирован с помощью приложения HOME + CONTROL для функций подсветки или индикации. Может управляться одним или несколькими умными беспроводными выключателями. Источник питания: 110–230 ВА – 1 модуль</p>
■ Legrand 0 648 40	<p>Мобильная умная розетка. Включается в имеющуюся стандартную электрическую розетку. Позволяет управлять переносными источниками освещения (торшер, настольная лампа) и другими электроприборами. Номинальный ток: 16 А. Мощность: 3680 Вт. Может управляться умными беспроводными выключателями или дистанционно с помощью приложения HOME + CONTROL, или голосовых помощников. Встроенная защита от перегрузки. Измеряет мгновенную потребляемую мощность и суммарное потребление электроэнергии за сутки и месяца, а также отправляет заданные уведомления (об отказах, потреблении и др.). Светодиодный индикатор включается, когда к розетке подключена нагрузка. Для ламп любого типа, включая светодиодные и компактные люминесцентные. Источник питания: 110–230 ВА</p>
○ Legrand 4 121 71	<p>Умный модульный контактор 20 А управляет розеточной группой или розетками до 20 А локально или дистанционно. Устройство совместимо со всеми нагрузками с максимальным потреблением тока до <math>I_n = 20</math> А. Измеряет мгновенную потребляемую мощность и суммарное потребление электроэнергии за сутки и месяц, а также отправляет заданные уведомления (об отказах, потреблении и др.). Устанавливается в распределительный электрощит. Источник питания: 110–230 ВА – 1 DIN-модуль</p>
○ Legrand 4 120 15	<p>Умный модуль измерения потребления электроэнергии предназначен для измерения суммарного потребления электроэнергии (суточного и месячного) в однофазных электроустановках (до 63 А), оборудованных умной системой. Возможна отправка уведомлений о превышении заданного предела энергопотребления. Поставляется с одним тороидальным датчиком тока. Устанавливается в распределительный электрощит. Источник питания 110–230 ВА – 1 DIN-модуль</p>

□ Белый цвет панели

■ Чёрный цвет панели

□ Песочный цвет панели

○ Нейтральное устройство (без панели)

Артикул	Умная розетка
□ KW4141AC ■ KG4141AC □ KM4141AC	<p>2P + E, 16 А, 250 ВА, умная розетка для дистанционного управления бытовыми электроприборами. Может управляться умными беспроводными выключателями. Встроенная защита от перегрузки. Измеряет мгновенную потребляемую мощность и суммарное потребление электроэнергии за сутки и месяц, а также отправляет заданные уведомления (об отказах, потреблении и др.). Безвинтовые зажимы. Может устанавливаться вместо стандартной розетки. Светодиодный индикатор для настройки изделия и индикации наличия напряжения. – Питание: 110–230 В – 2 модуля</p>
□ KW31 ■ KG31 □ KM31	<p><b>Лицевые панели для умных розеток и модулей</b></p> <p><b>1 модуль</b></p> <p>Лицевая панель для арт. K4531C</p> <p><b>2 модуля</b></p> <p>Лицевая панель для арт. KW4141AC Лицевая панель для арт. KG4141AC Лицевая панель для арт. KM4141AC</p>

**Примечание:** Умные устройства дополняют систему, требуют предварительной установки стартового пакета.

**Арт. K4500C, KW4501C, KG4501C, KM4501C, 4 121 81**

При наличии интернет-подключения управлять системой можно из любой точки мира, используя приложение **HOME + CONTROL**



## Традиционная система

розетки мультистандарт, европейского/американского стандарта

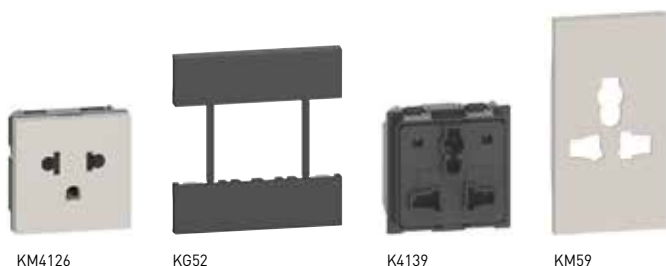

Внимание: устройство необходимо доукомплектовать лицевой панелью!

Артикул	Розетки европейского/американского стандарта
<input type="checkbox"/> KW4126 <input checked="" type="checkbox"/> KG4126 <input type="checkbox"/> KM4126	Универсальная розетка европейского/американского стандарта 2 P + E, 16 A, 127/250 ВА – экранированные контакты Ø 5 мм – 2 модуля
<input type="checkbox"/> K4139*	Мультистандартная розетка – 2 модуля

Артикул	Лицевые панели для розеток европейского/американского стандарта
<input type="checkbox"/> KW51 <input checked="" type="checkbox"/> KG51 <input type="checkbox"/> KM51	<b>2 модуля</b> Лицевая панель подходит для всех перечисленных выше устройств
<input type="checkbox"/> KW52 <input checked="" type="checkbox"/> KG52 <input type="checkbox"/> KM52	<b>3 модуля</b> Лицевая панель подходит для всех перечисленных выше устройств
<input type="checkbox"/> KW59* <input checked="" type="checkbox"/> KG59* <input type="checkbox"/> KM59*	<b>Лицевые панели для мультистандартных розеток</b> <b>2 модуля</b> Лицевая панель подходит для арт. K4139

\* **Примечание:** уточните возможность поставки данного изделия у торгового представителя Legrand

# Традиционная система

## USB и беспроводные зарядные устройства



Внимание: устройство необходимо доукомплектовать лицевой панелью!

Артикул	Зарядные USB-устройства
<input type="radio"/> K4285C1	Зарядное USB-устройство, 5 В пост. тока, тип А, для зарядки электронных устройств до 1500 мА – 110–230 В, 50–60 Гц, – 1 модуль
<input type="radio"/> K4285C2	Зарядное USB-устройство, 5 В пост. тока, с двумя портами типа А для зарядки одного электронного устройства до 3000 мА или одновременной зарядки двух устройств до 1500 мА – 110–230 В, 50–60 Гц, – 2 модуля
<input type="radio"/> K4286C1	Зарядное USB-устройство, 5 В пост. тока, тип С, для зарядки электронных устройств до 1500 мА – 110–230 В, 50–60 Гц, – 1 модуль
<input type="radio"/> K4286C2	Зарядное USB-устройство, 5 В пост. тока, с двумя портами типа С, для зарядки одного электронного устройства до 3000 мА или одновременной зарядки двух устройств до 1500 мА – 110–230 В, 50–60 Гц, – 2 модуля
<input type="radio"/> K4287C2	Зарядное USB-устройство, 5 В пост. тока, комбинированное, с двумя портами тип А – тип С, для зарядки одного электронного устройства до 3000 мА или одновременной зарядки двух устройств до 1500 мА – 110–230 В, 50–60 Гц, – 2 модуля

Артикул	Беспроводное зарядное устройство
<input type="checkbox"/> KW4286CW2 <input checked="" type="checkbox"/> KG4286CW2 <input type="checkbox"/> KM4286CW2	Беспроводное зарядное устройство с дополнительным разъемом USB. Позволяет осуществлять беспроводную зарядку мобильных устройств с максимальным зарядным током до 1000 мА (соответствует стандарту Qi, разработанному WPC). Держатель смартфона расположен под наклоном 10° и имеет антискользящую поверхность, исключающую выскальзывание устройства во время зарядки. Оснащено блокировкой от несанкционированного снятия беспроводного модуля. КПД беспроводного модуля >85%. Содержит дополнительный разъем зарядки USB, тип А, 5 В= с максимальным зарядным током 2400 мА. Возможна одновременная зарядка двух устройств, беспроводная до 500 мА и до 1200 мА через дополнительный USB-порт и до 1200 мА через USB-порт. Размеры: 136,5 × 70 × 56,5 мм. Лицевая панель соответствующего цвета в комплекте

Лицевые панели для зарядных USB-устройств	
<input type="checkbox"/> KW10C <input checked="" type="checkbox"/> KG10C <input type="checkbox"/> KM10C	<b>1 модуль</b> Лицевая панель для арт. K4285C1 и K4286C1
<input type="checkbox"/> KW12C <input checked="" type="checkbox"/> KG12C <input type="checkbox"/> KM12C	<b>2 модуля</b> Лицевая панель для арт. K4285C2, K4286C2, K4287C2



K4202D



K4202F



K4214D



K4211M2C



K4210M2D



KW08



KG08



KM09



KW26M2

Внимание: устройство необходимо доукомплектовать лицевой панелью!

Артикул	ТВ-розетки, 1 модуль
○ K4202D	Розетка TV для схемы «звезда». Штыревой разъём 9,5 мм, экранированная. – 1 модуль.
○ K4202P14	Розетка проходная TV для схемы «шлейф». Затухание на отвод сигнала – 14 дБ. Штыревой разъём 9,5 мм, экранированная. – 1 модуль.
○ K4202P10	Розетка оконечная TV для схемы «шлейф». Затухание – 10 дБ. Импеданс 75 Ом. Штыревой разъём 9,5 мм, экранированная. – 1 модуль.
○ K4202F	Розетка SAT с разъёмом типа F. Резьбовое соединение. Импеданс 75 Ом. – 1 модуль.
○ K4214D	Розетка TV-SAT для схемы «звезда». Экранированная. Штыревой разъём TV 9,5 мм. SAT-разъём типа F. – 1 модуль.

Артикул	Лицевые панели для ТВ-розеток (1 модуль)
<input type="checkbox"/> KW08 <input checked="" type="checkbox"/> KG08 <input type="checkbox"/> KM08	<b>1 модуль</b> Лицевая панель для арт. K4202D, K4202P14, K4202P10 и K4202F
<input type="checkbox"/> KW09 <input checked="" type="checkbox"/> KG09 <input type="checkbox"/> KM09	Лицевая панель для арт. K4214D
<input type="checkbox"/> KW08M2 <input checked="" type="checkbox"/> KG08M2 <input type="checkbox"/> KM08M2	<b>2 модуля</b> Лицевая панель для арт. K4202D, K4202P14, K4202P10 и K4202F

Артикул	ТВ-розетки, 2 модуля
○ K4217M2D	TV-SAT-розетка (топология «звезда») со смешанным соединением для DVB-T, для кабельного и спутниковой установки UHDTV, совместима с 4G LTE. Для распределения теле- и радиосигналов. Рекомендуемый коаксиальный кабель: 17 VAC – соответствует европейским директивам EN 50083 и EN 50083-2. Штекерный ТВ-разъём (Ø 9,5 мм) – разъём для кабеля типа SAT F: – ТВ: 5–68/120–862 МГц; Радио(R): 87,5–108 МГц; – Спутниковое ТВ (SAT): 950–2400 МГц – затухание сигнала 1,5 дБ – 2 модуля
○ K4217MP14	Проходная TV-SAT розетка со смешанным соединением для DVB-T, для кабельного и спутникового UHDTV, совместима с 4G LTE. Для распределения теле- и радиосигналов. Соответствует европейским директивам EN 50083 и EN 50083-2 – штекерный ТВ-разъём (Ø 9,5 мм) – разъём для кабеля типа SAT F: – ТВ: 5–68/120–862 МГц; Радио (R): 87,5–108 МГц; – Спутниковое ТВ (SAT): 950–2400 МГц – затухание сигнала 14 дБ – 2 модуля
○ K4217M2P10	Оконечная TV-SAT розетка со смешанным соединением для DVB-T, для кабельного и спутникового UHDTV, совместима с 4G LTE. Для распределения теле- и радиосигналов. Соответствует европейским директивам EN 50083 и EN 50083-2 – штекерный ТВ-разъём (Ø 9,5 мм) – разъём для кабеля типа SAT F: – ТВ: 5–68/120–862 МГц; Радио (R): 87,5 – 108 МГц; – Спутниковое ТВ (SAT): 950–2400 МГц – затухание сигнала 10 дБ – 2 модуля
○ K4210M2D	Розетка TV-R-SAT для схемы «звезда». – Экранированная – 2 модуля – Штекерный ТВ-разъём диаметром 9,5 мм – SAT-разъём типа F – ТВ: 5–68/120–862 МГц; Радио(R): 87,5–108 МГц; – Спутниковое ТВ (SAT): 950–2400 МГц – затухание сигнала 1,5 дБ – 2 модуля

Артикул	Лицевые панели для ТВ-розеток (2 модуля)
<input type="checkbox"/> KW25M2 <input checked="" type="checkbox"/> KG25M2 <input type="checkbox"/> KM25M2	<b>2 модуля</b> Лицевая панель для арт. K4211M2C, K4217M2D, K4217MP14 и K4217M2P10
<input type="checkbox"/> KW26M2 <input checked="" type="checkbox"/> KG26M2 <input type="checkbox"/> KM26M2	Лицевая панель для арт. K4210M2D

## Традиционная система

RJ-разъёмы для передачи данных, телефонии и оптического волокна



Внимание: устройство необходимо доукомплектовать лицевой панелью!

Артикул	Розетки RJ45	
	Разъёмы для передачи данных / телефонии. Могут использоваться для 4-парных систем передачи сигнала – 1 модуль	
<input type="checkbox"/> KW4279C5E <input checked="" type="checkbox"/> KG4279C5E <input type="checkbox"/> KM4279C5E		Категория: 5E UTP Тип соединения: БЕЗЫНСТРУМЕНТАЛЬНЫЙ IDC
<input type="checkbox"/> KW4279C6 <input checked="" type="checkbox"/> KG4279C6 <input type="checkbox"/> KM4279C6		Категория: 6 UTP Тип соединения: БЕЗЫНСТРУМЕНТАЛЬНЫЙ IDC
<input type="checkbox"/> KW4279C6S <input checked="" type="checkbox"/> KG4279C6S <input type="checkbox"/> KM4279C6S		Категория: 6 STP Тип соединения: БЕЗЫНСТРУМЕНТАЛЬНЫЙ IDC
<input type="checkbox"/> KW4279C6A <input checked="" type="checkbox"/> KG4279C6A <input type="checkbox"/> KM4279C6A		Категория: 6A UTP Тип соединения: БЕЗЫНСТРУМЕНТАЛЬНЫЙ IDC
<input type="checkbox"/> KW4279C6AS <input checked="" type="checkbox"/> KG4279C6AS <input type="checkbox"/> KM4279C6AS		Категория: 6A STP Тип соединения: БЕЗЫНСТРУМЕНТАЛЬНЫЙ IDC

Артикул	Розетки RJ11	
	Розетки предназначены для телефонии – 1 модуль	
<input type="checkbox"/> KW4258RJ11 <input checked="" type="checkbox"/> KG4258RJ11 <input type="checkbox"/> KM4258RJ11		Категория: RJ11 Тип соединения: K10

Артикул	Розетка для оптического волокна
<input type="checkbox"/> K4268SCA	 Розетка для оптического волокна – Разъём кабеля SC – дуплекс – 2 модуля

Артикул	Keystone
<input type="checkbox"/> KW07K <input checked="" type="checkbox"/> KG07K <input type="checkbox"/> KM07K	 Адаптер для информационных разъёмов Keystone – 1 модуль

Артикул	Лицевые панели для розеток RJ45, RJ11, Keystone
<input type="checkbox"/> KW07 <input checked="" type="checkbox"/> KG07 <input type="checkbox"/> KM07	<b>1 модуль</b> Лицевая панель для всех RJ45 и RJ11
<input type="checkbox"/> KW07M2 <input checked="" type="checkbox"/> KG07M2 <input type="checkbox"/> KM07M2	<b>2 модуля</b> Лицевая панель для всех разъёмов RJ45 и RJ11
<input type="checkbox"/> KW13M2 <input checked="" type="checkbox"/> KG13M2 <input type="checkbox"/> KM13M2	<b>Лицевые панели для оптоволоконных розеток</b> <b>2 модуля</b> Лицевая панель для арт. K4268SCA

## Традиционная система

### розетки для передачи аудио- и видеосигналов



Внимание: устройство необходимо доукомплектовать лицевой панелью!

Артикул	Розетки для передачи аудиосигналов
<input type="checkbox"/> KW4269R <input checked="" type="checkbox"/> KG4269R <input type="checkbox"/> KM4269R	Розетка с двумя разъёмами RCA - 1 модуль
<input type="checkbox"/> KW4294 <input checked="" type="checkbox"/> KG4294 <input type="checkbox"/> KM4294	Розетка для подключения аудиоколонок - 1 модуль
<input type="checkbox"/> K4284P	Розетка HDMI с предварительно подключённым разъёмом, версия 1.4 - 1 модуль
<input type="checkbox"/> K4285P	Розетка USB с предварительно подключённым разъёмом, для передачи данных, тип A - 1 модуль

Артикул	Лицевая панель для аудио/видеорозеток
<input type="checkbox"/> KW07 <input checked="" type="checkbox"/> KG07 <input type="checkbox"/> KM07	<b>1 модуль</b> Лицевая панель для арт. KW4269R, KG4269R, KM4269R, KW4294, KG4294 и KM4294
<input type="checkbox"/> KW14 <input checked="" type="checkbox"/> KG14 <input type="checkbox"/> KM14	Лицевая панель для арт. K4284P
<input type="checkbox"/> KW10P <input checked="" type="checkbox"/> KG10P <input type="checkbox"/> KM10P	Лицевая панель для арт. K4285P
<input type="checkbox"/> KW07M2 <input checked="" type="checkbox"/> KG07M2 <input type="checkbox"/> KM07M2	<b>2 модуля</b> Лицевая панель для арт. KW4269R, KG4269R, KM4269R, KW4294, KG4294 и KM4294

Белый цвет панели

Чёрный цвет панели

Песочный цвет панели

Нейтральное устройство (без панели)



## Традиционная система устройства для светового и звукового оповещения





Внимание: устройство необходимо доукомплектовать лицевой панелью!

Артикул	Звонки
○ K4351V230	 230 В ~ дверной звонок – 12 ВА – 80 дБ – 1 модуль

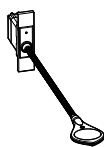
Лицевые панели для звонков	
<input type="checkbox"/> KW15 <input checked="" type="checkbox"/> KG15 <input type="checkbox"/> KM15	<b>1 модуль</b>  Лицевая панель для арт. K4351V230
<input type="checkbox"/> KW15M2 <input checked="" type="checkbox"/> KG15M2 <input type="checkbox"/> KM15M2	<b>2 модуля</b>  Лицевая панель для арт. K4351V230

Артикул	Светильник для чтения
<input type="checkbox"/> KW4362 <input checked="" type="checkbox"/> KG4362 <input type="checkbox"/> KM4362	 Устанавливается в изголовье кровати, обеспечивая направленное освещение. Обладает гибкой штангой для изменения направления освещения. Яркость освещения регулируется с помощью встроенного выключателя. Встроена возможность дистанционного управления. Переключатель ВКЛ./ВЫКЛ. – светодиодная лампа – потребление 3 Вт – световой поток 110 люмен (эквивалентно 15 Вт накаливания) – срок службы 40 тыс. ч – 1 модуль. Лицевая панель поставляется вместе с устройством.

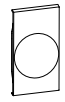
LED-лампа аварийного освещения	
○ K4380	 Съёмная лампа аварийного освещения с автоматическим включением – загорается автоматически при отключении питания – двухпозиционный выдвигной, с аккумулятором в комплекте – светодиоды белого цвета с высокой светоотдачей – переключатель ВКЛ./ВЫКЛ. и режимом для увеличения яркости в случае необходимости – сменные никель-металлогидридные аккумуляторы без эффекта «памяти» – время автономной работы 2 часа – потребление в режиме ожидания 0,4 Вт – 230 В – 230 В ~ источник питания – 2 модуля
○ 4380NB*	 Запасные аккумуляторы для съёмной LED-лампы аварийного освещения*

Лицевые панели для устройств освещения	
<input type="checkbox"/> KW04 <input checked="" type="checkbox"/> KG04 <input type="checkbox"/> KM04	<b>2 модуля</b>  Лицевая панель для арт. K4380
○ K4382	<b>Светильник для лестницы</b>  Точечный светильник для подсветки лестницы, коридоров и др. Белые светодиоды – 127/220В – с интегрированным выключателем – 0,15/0,5 Вт – 2 модуля Лицевая панель для арт. K4382
<input type="checkbox"/> KW71 <input checked="" type="checkbox"/> KG71 <input type="checkbox"/> KM71	



\* **Примечание:** уточните возможность поставки данного изделия у торгового представителя Legrand





## Традиционная система устройства для отелей и гостиниц





K4549                      K4027H                      K4284P                      KW4177                      KW22                      KG22                      KW06H                      KG06H                      KM11H

Внимание: устройство необходимо доукомплектовать лицевой панелью!

Артикул	Карточник выключатели
○ K4549	 <p>Карточный выключатель для включения питания внутри гостиничного номера                      – подсветка щели для карты со встроенной светодиодной лампой                      – 30-секундная задержка выключения для комфортного выхода из номера                      – питание 230 В ~                      Устройство необходимо укомплектовать суппортом и лицевой панелью требуемой модульности. При установке в рамки немецкого стандарта 2-модульная лицевая панель частично перекрывает декоративную рамку. В случае установки с 3-модульными лицевыми панелями необходимо дополнительно заказать две полумодульные заглушки (K4949), устанавливаемые по бокам механизма карточного выключателя.                      – 2/3 модуля</p>
○ K4548	 <p>Карточный выключатель с RFID-технологией для включения питания внутри гостиничного номера                      – подсветка щели для карты со встроенной светодиодной лампой                      – 30-секундная задержка выключения для комфортного выхода из номера                      – питание 230 В ~                      – с RFID-технологией для использования бесконтактных карт.                      Устройство необходимо укомплектовать суппортом и лицевой панелью требуемой модульности. При установке в рамки немецкого стандарта 2-модульная лицевая панель частично перекрывает декоративную рамку. В случае установки с 3-модульными лицевыми панелями необходимо дополнительно заказать две полумодульные заглушки (K4949), устанавливаемые по бокам механизма карточного выключателя.                      – 2/3 модуля</p>

Артикул	Лицевые панели для устройств отелей и гостиниц
<input type="checkbox"/> KW06H <input checked="" type="checkbox"/> KG06H <input type="checkbox"/> KM06H	<b>1 модуль</b>  Лицевая панель для арт. K4027H  Лицевая панель для арт. K4373
<input type="checkbox"/> KW11H <input checked="" type="checkbox"/> KG11H <input type="checkbox"/> KM11H	<b>2 модуля</b>  Лицевая панель для арт. K4549 и K4548
<input type="checkbox"/> KW22M2 <input checked="" type="checkbox"/> KG22M2 <input type="checkbox"/> KM22M2	<b>3 модуля</b>  Лицевая панель для арт. K4549 и K4548
<input type="checkbox"/> KW22 <input checked="" type="checkbox"/> KG22 <input type="checkbox"/> KM22	

Артикул	Устройства индикации состояния номера
○ K4027H	 <p>Переключатель DND-MUR (Не беспокоить – Убрать номер) для индикации статуса номера снаружи, со светодиодной подсветкой (двухцветный светодиод K4743230RG, поставляется в комплекте)                      – 1 модуль</p>
○ K4373	 <p>Индикатор статуса номера DND-MUR (Не беспокоить – Убрать номер) с двумя встроенными светодиодами, зелёного и красного цвета. Используется снаружи гостиничного номера                      – светодиоды незаменяемые                      – 127/230 В ~                      – 1 модуль</p>

Артикул	Розетки для электробритвы
<input type="checkbox"/> KW4177 <input checked="" type="checkbox"/> KG4177 <input type="checkbox"/> KM4177	 <p>Розетка электробритвы с изолирующим трансформатором                      – входное напряжение 230 В ~, 50/60 Гц                      – выходное напряжение 115/230 В ~, 20 ВА                      Поставляется с лицевой панелью соответствующего цвета                      – 3 модуля</p>

Белый цвет панели                       Чёрный цвет панели                       Песочный цвет панели                       Нейтральное устройство (без панели)

## Традиционная система светодиоды и заглушки

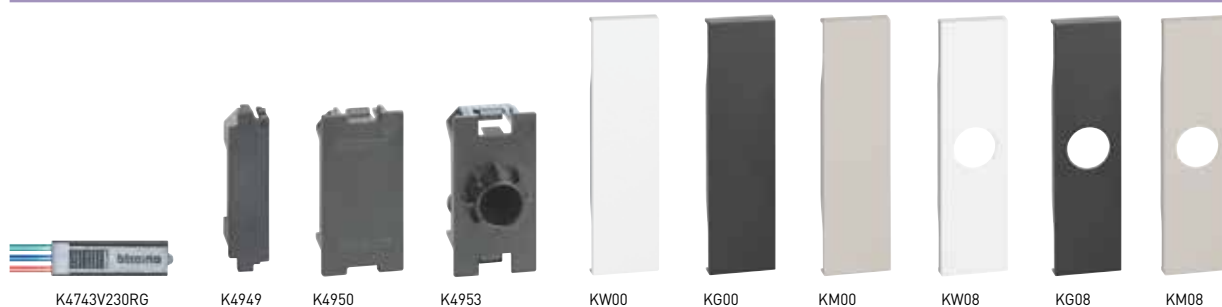

Внимание: устройство необходимо доукомплектовать лицевой панелью!

Артикул	Светодиоды для подсветки или индикации
LN4743/230T	Светодиоды для основных механизмов выключателей: арт. K4001, K4001A, K4003, K4003A, K4005, K4005A, K4001M2A, K4003M2A, K4005M2A, KW4002, KG4002, KM4002 и K4034 Белый светодиод – 230 В ~
H4743/230B	Синий светодиод – 230 В ~
H4743V230RG	Запасной светодиод для переключателя DND-MUR гостиничного номера Красный/зелёный светодиод – 230 В ~ для арт. K4027H

**Примечание:** все умные устройства оснащены СИНИМИ светодиодами без возможности замены. Чтобы обеспечить однородность цвета подсветки во всей электрической системе, использование СИНИХ светодиодов также рекомендуется и для традиционных устройств.

Артикул	Заглушки и выводы кабеля
K4950	Заглушка – 1 модуль
K4953	Вывод кабеля Ø 9 мм – 1 модуль
K4949	Заглушка полумодульной конструкции – отдельная лицевая панель не требуется – 0,5 модуля

Артикул	Лицевые панели для заглушек
<input type="checkbox"/> KW00 <input checked="" type="checkbox"/> KG00 <input type="checkbox"/> KM00	<b>1 модуль</b> Лицевая панель для арт. K4950
<input type="checkbox"/> KW08 <input checked="" type="checkbox"/> KG08 <input type="checkbox"/> KM08	Лицевая панель для арт. K4953
<input type="checkbox"/> KW00M2 <input checked="" type="checkbox"/> KG00M2 <input type="checkbox"/> KM00M2	<b>2 модуля</b> Лицевая панель для арт. K4950

### ПРИМЕРЫ ПОДКЛЮЧЕНИЯ СВЕТОДИОДА К ВЫКЛЮЧАТЕЛЮ

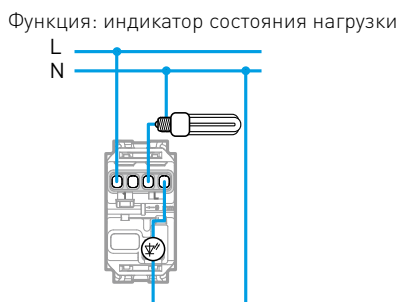
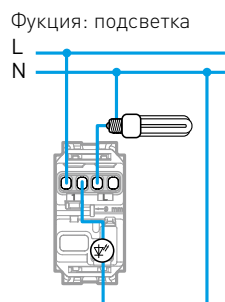

Управление подсветкой светодиодного соединения

**Примечание:** когда светодиод служит для подсветки выключателя, необходимо учитывать, что энергосберегающие и люминесцентные лампы (а также электронные трансформаторы и светодиоды) не позволяют последовательное подключение светодиодов подсветки и нагрузки. Таким образом, для использования подсветки необходимо иметь нейтраль в месте установки выключателя. В этом случае светодиод, подключённый напрямую к фазе и нейтрали, будет постоянно светиться.

Белый цвет панели

Чёрный цвет панели

Песочный цвет панели

Нейтральное устройство (без панели)

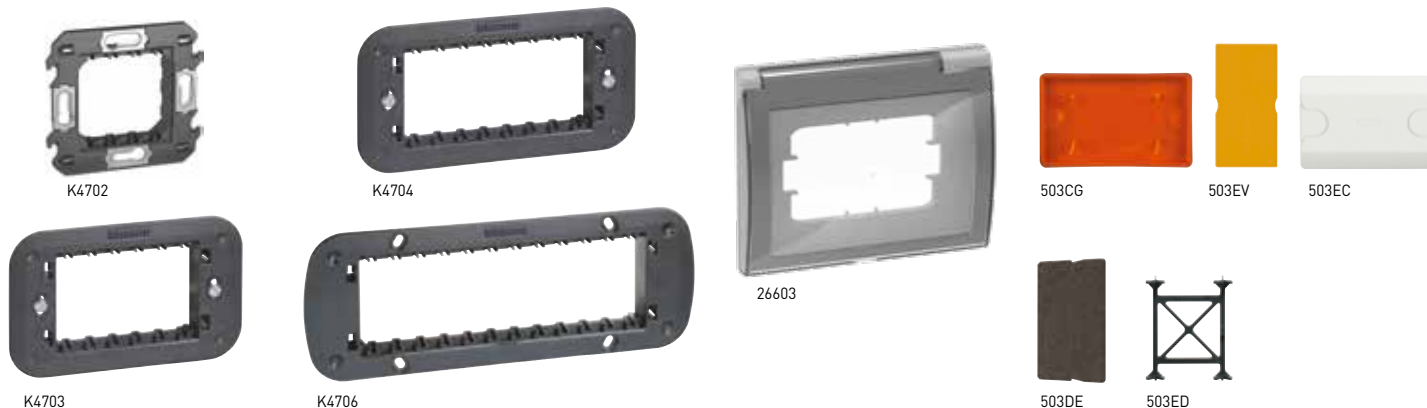

Артикул	Суппорты
K4702	 2-модульный суппорт с защитной крышкой в комплекте
K4703	 3-модульный суппорт с защитной крышкой в комплекте
K4704	 4-модульный суппорт с защитной крышкой в комплекте
K4706	 6-модульный суппорт с защитной крышкой в комплекте

Артикул	Крышка с защитой IP44
26603	 Защитная рамка с крышкой IP44 (защита гарантируется при закрытии). Идеально подходит для установки, где требуется степень защиты IP44. Изготовлена из высококачественных материалов, которые гарантируют длительную герметизацию при любых погодных условиях. Установка на 3-модульную коробку итальянского стандарта скрытого монтажа – 3 модуля.



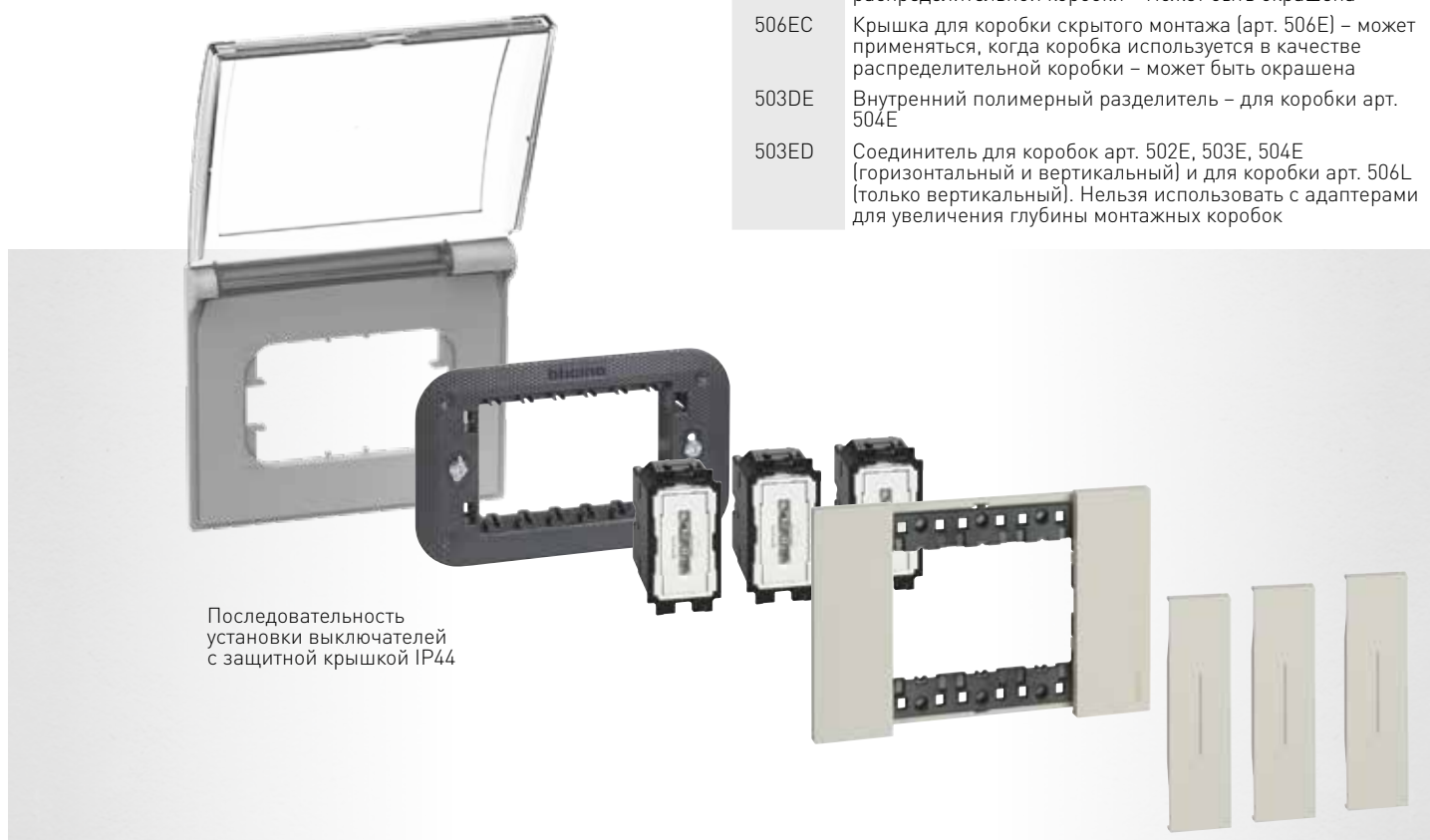













Артикул	Аксессуары для монтажных коробок
503CG	Защитная крышка для монтажной коробки скрытого монтажа (коробка арт. 503E), предназначенная для использования во время отделочных строительных работ
503EV	Внутренний полимерный разделитель для коробки скрытого монтажа (арт. 503E), предназначен для разделения линии передачи данных и силовой цепи
503EC	Крышка для коробки скрытого монтажа (арт. 503E) – может применяться, когда коробка используется в качестве распределительной коробки – может быть окрашена
504EC	Крышка для коробки скрытого монтажа (арт. 504E) – может применяться, когда коробка используется в качестве распределительной коробки – может быть окрашена
506EC	Крышка для коробки скрытого монтажа (арт. 506E) – может применяться, когда коробка используется в качестве распределительной коробки – может быть окрашена
503DE	Внутренний полимерный разделитель – для коробки арт. 504E
503ED	Соединитель для коробок арт. 502E, 503E, 504E (горизонтальный и вертикальный) и для коробки арт. 506L (только вертикальный). Нельзя использовать с адаптерами для увеличения глубины монтажных коробок



Последовательность установки выключателей с защитной крышкой IP44

## Традиционная система

лицевые панели с символами и подсветкой для арт.:  
K4001, K4003, K4004, K4004L, K4004LB, K4005, K4034

ЛИЦЕВЫЕ ПАНЕЛИ			Артикул	Лицевые панели с символами управления отоплением, вентиляцией, бойлером
 KW01PN	 KG01PN	 KM01PN	KW01PN	Лицевая панель, 1 модуль. Символ «Отопление» Белый
			KG01PN	Чёрный
			KM01PN	Песочный
 KW01RN	 KG01RN	 KM01RN	KW01RN	Лицевая панель, 1 модуль. Символ «Вентиляция» Белый
			KG01RN	Чёрный
			KM01RN	Песочный
 KW01SN	 KG01SN	 KM01SN	KW01SN	Лицевая панель, 1 модуль. Символ «Бойлер» Белый
			KG01SN	Чёрный
			KM01SN	Песочный
 KW01M2PN	 KG01M2PN	 KM01M2PN	KW01M2PN	Лицевая панель, 2 модуля. Символ «Отопление» Белый
			KG01M2PN	Чёрный
			KM01M2PN	Песочный
 KW01M2RN	 KG01M2RN	 KM01M2RN	KW01M2RN	Лицевая панель, 2 модуля. Символ «Вентиляция» Белый
			KG01M2RN	Чёрный
			KM01M2RN	Песочный
 KW01M2SN	 KG01M2SN	 KM01M2SN	KW01M2SN	Лицевая панель, 2 модуля. Символ «Бойлер» Белый
			KG01M2SN	Чёрный
			KM01M2SN	Песочный



# Living Now WITH Netatmo



УМНЫЙ ДОМ

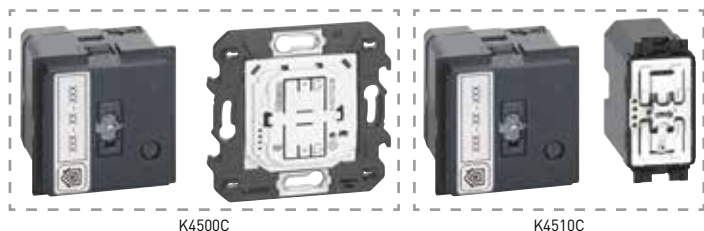

K4500C



K4510C

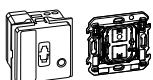
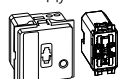
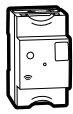

4 121 81

Внимание: устройство необходимо доукомплектовать лицевой панелью!

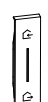
Артикул	Стартовый пакет
○ K4500C	 <p>Стартовый пакет необходим для создания умного дома и используется для управления умными устройствами. К стартовому пакету можно добавить другие пакеты или отдельные умные изделия. Требуется подключения к сети Wi-Fi 2,4 ГГц.</p> <p><b>Состав:</b></p> <ul style="list-style-type: none"> <li>• 1 Шлюз для дистанционного управления умными устройствами системы Living Now with Netatmo с помощью приложения Home+Control и цифровых голосовых помощников                     <ul style="list-style-type: none"> <li>– Питание: 110–230 В</li> <li>– 2 модуля</li> </ul> </li> <li>• 1 главный выключатель «Я дома / Я вне дома». Сценарии можно настраивать в приложении HOME + CONTROL. Также используется для настройки умной сети устройств. Поставляется с батареей питания CR2032 3В и многоразовыми наклейками для фиксации на поверхности. Выключатель можно приклеить на стену или установить в коробку для скрытого монтажа без необходимости подключения проводов. Светодиодный индикатор для настройки изделия и индикации разряда батареи. Поставляется в комплекте с суппортом                     <ul style="list-style-type: none"> <li>– 2 модуля</li> </ul> </li> </ul>
○ K4510C	 <p>Стартовый пакет необходим для создания умного дома и используется для управления умными устройствами. К стартовому пакету можно добавить другие пакеты или отдельные умные изделия. Требуется подключения к сети Wi-Fi 2,4 ГГц.</p> <p><b>Состав:</b></p> <ul style="list-style-type: none"> <li>• 1 Шлюз для дистанционного управления умными устройствами системы Living Now with Netatmo с помощью приложения HOME + CONTROL и цифровых голосовых помощников                     <ul style="list-style-type: none"> <li>– Питание: 110–230 В</li> <li>– 2 модуля</li> </ul> </li> <li>• 1 главный выключатель «Я дома / Я вне дома». Сценарии можно настраивать в приложении HOME + CONTROL. Также используется для настройки умной сети устройств. Поставляется с батареей питания CR2032 3В и многоразовыми наклейками для фиксации на поверхности. Выключатель устанавливается в коробку для скрытого монтажа без необходимости подключения проводов. Светодиодный индикатор для настройки изделия и индикации разряда батареи. Поставляется в комплекте с суппортом                     <ul style="list-style-type: none"> <li>– 1 модуль</li> </ul> </li> </ul>
○ Legrand 4 121 81*	 <p>Шлюз на DIN-рейку необходим для создания умного дома и используется для управления умными устройствами системы Living Now with Netatmo с помощью приложения HOME + CONTROL и цифровых голосовых помощников.</p> <p>К шлюзу можно добавить другие пакеты или отдельные умные изделия. Требуется подключения к сети Wi-Fi 2,4 ГГц. Оснащен светодиодным индикатором и кнопкой управления для настройки системы. Устанавливается в распределительный электрощит.</p> <ul style="list-style-type: none"> <li>– Питание: 110–230 В</li> <li>– 2,5 DIN-модуля.</li> </ul>

Артикул	Лицевые панели для шлюза
	<p><b>2 модуля</b></p> <ul style="list-style-type: none"> <li><input type="checkbox"/> KW30M2</li> <li><input checked="" type="checkbox"/> KG30M2</li> <li><input type="checkbox"/> KM30M2</li> </ul>  <p>Лицевая панель для арт. K4500C в сочетании с подходящей по цвету панелью арт. KW40M2, KG40M2, KM40M2 и для арт. K4510C в сочетании с подходящей по цвету панелью арт. KW40, KG40, KM40</p>
	<p><b>Лицевые панели для главного выключателя «Я дома» / «Я вне дома»</b></p> <p><b>1 модуль</b></p> <ul style="list-style-type: none"> <li><input type="checkbox"/> KW40</li> <li><input checked="" type="checkbox"/> KG40</li> <li><input type="checkbox"/> KM40</li> </ul>  <p>Лицевая панель для арт. K4570CW1 (для главного выключателя из стартового пакета арт. K4510C)</p>
	<p><b>2 модуля</b></p> <ul style="list-style-type: none"> <li><input type="checkbox"/> KW40M2</li> <li><input checked="" type="checkbox"/> KG40M2</li> <li><input type="checkbox"/> KM40M2</li> </ul>  <p>Лицевая панель для арт. K4570CW (для главного выключателя из стартового пакета арт. K4500C)</p>

\* **Примечание:** уточните возможность поставки данного изделия у торгового представителя BTicino









# Умный дом Living Now with Netatmo – ИТАЛЬЯНСКИЙ СТАНДАРТ

## умные розетки и модули



Артикул	Умные модули и розетки
○ K4531C	 <p>Умный модуль управления розетками для преобразования стандартной розетки в умную розетку. При подключении к электрической розетке позволяет осуществлять дистанционное управление, а также контролировать потребление электроэнергии (мгновенное, ежедневное, ежемесячное). Также возможно получать уведомления о превышении установленного уровня потребления. Совместим со всеми бытовыми электроприборами мощностью до 3680 Вт с максимальным током 16 А (с защитой от перегрузки). Имеет светодиод синего цвета, может быть сконфигурирован с помощью приложения HOME + CONTROL для функций подсветки или индикации. Может управляться одним или несколькими умными беспроводными выключателями. Источник питания: 110–230 В ~ – 1 модуль</p>
■ Legrand 0 648 40	 <p>Мобильная умная розетка. Включается в имеющуюся стандартную электрическую розетку. Позволяет управлять переносными источниками освещения (торшер, настольная лампа) и другими электроприборами. Номинальный ток: 16 А. Мощность: 3680 Вт. Может управляться умными беспроводными выключателями или дистанционно с помощью приложения HOME + CONTROL или голосовых помощников. Встроенная защита от перегрузки. Измеряет мгновенную потребляемую мощность и суммарное потребление электроэнергии за сутки и месяц, а также отправляет заданные уведомления (об отказах, потреблении и др.). Светодиодный индикатор включается, когда к розетке подключена нагрузка. Для ламп любого типа, включая светодиодные и компактные люминесцентные</p>
○ Legrand 4 121 71	 <p>Умный модульный контактор 20 А управляет розеточной группой или розетками до 20 А локально или дистанционно. Устройство совместимо со всеми нагрузками с максимальным потреблением тока до <math>I_n=20A</math>. Измеряет мгновенную потребляемую мощность и суммарное потребление электроэнергии за сутки и месяц, а также отправляет заданные уведомления (об отказах, потреблении и др.). Устанавливается в распределительный электрощит. Источник питания: 110–230 В ~ – 1 DIN-модуль</p>
○ Legrand 4 120 15	 <p>Умный модуль измерения потребления электроэнергии предназначен для измерения суммарного потребления электроэнергии (суточного и месячного) в однофазных электроустановках (до 63 А), оборудованных умной системой. Возможна отправка уведомлений о превышении заданного предела энергопотребления. Поставляется с одним тороидальным датчиком тока. Устанавливается в распределительный электрощит. Источник питания: 110–230 В ~ – 1 DIN-модуль</p>

**Лицевые панели для арт. K4531C**

**1 модуль**





KW31  
 KG31  
 KM31





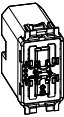
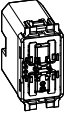



Лицевая панель для арт. K4531C



Внимание: устройство необходимо доукомплектовать лицевой панелью!

Артикул	Умные выключатели, переключатели и микромодули
○ K4001C	 <p>Умный проводной выключатель позволяет управлять освещением локально или удалённо. Может быть установлен как традиционный выключатель и совместим со всеми нагрузками с макс. мощностью 250 Вт. В комплект входит синий светодиод, работа которого настраивается с помощью приложения HOME + CONTROL для функций настройки, подсветки или отображения состояния нагрузки. Может управляться одним или несколькими умными беспроводными выключателями. Внимание: необходимо наличие нейтрального проводника. Питание: 110–240 В ~ – 1 модуль</p>
○ K4003C	 <p>Умный проводной переключатель позволяет управлять освещением локально или удалённо. Может быть установлен как традиционный переключатель и совместим со всеми нагрузками с макс. мощностью 250 Вт. В комплект входит синий светодиод, работа которого настраивается с помощью приложения HOME + CONTROL для функций настройки, подсветки или отображения состояния нагрузки. Может управляться одним или несколькими умными беспроводными выключателями. Внимание: необходимо наличие нейтрального проводника. Питание: 110–240 В ~ – 1 модуль</p>
○ Legrand 0 648 88	 <p>Умный микромодуль освещения. Управляет группой освещения локально или дистанционно. Устройство совместимо со всеми нагрузками мощностью до 300 Вт. Может управляться умными беспроводными выключателями или стандартными кнопочными выключателями. Устанавливается в монтажную коробку выключателя для скрытого монтажа (за выключателем) или по месту расположения светильников. Внимание: необходимо наличие нейтрального соединения. Питание: 100–240 В ~. – 2 модуля</p>
○ Legrand 4 121 70	 <p>Умное импульсное реле. Управляет группой освещения локально или дистанционно. Устройство совместимо со всеми нагрузками с максимальным потреблением тока до <math>I_n = 16</math> А. Может управляться умными беспроводными выключателями или стандартными кнопочными выключателями (до 10 шт.). Устанавливается в распределительный электрощит. Питание: 100–240 В ~. 1 DIN-модуль</p>
○ K4411C	 <p>Умный универсальный светорегулятор с нейтралью для местного или дистанционного управления освещением. Режим светорегулирования можно активировать через приложение HOME + CONTROL. Может устанавливаться вместо стандартного выключателя. Для всех типов регулируемых ламп максимальной мощностью до 150 Вт (в зависимости от типа ламп). Может быть подключён к кнопочным выключателям для реализации управления с нескольких мест. Может управляться одним или несколькими умными беспроводными выключателями. Внимание: необходимо наличие нейтрального проводника. Питание: 110–240 В ~. 1 модуль</p>

Артикул	Умные проводные выключатели и микромодули для рольставен и жалюзи
○ K4027C	 <p>Умный выключатель рольставен и жалюзи для локального и удалённого управления рольставнями и жалюзи. Совместим со всеми стандартными приводами рольставен и жалюзи (с механическим или электронным концевым выключателем и макс. мощностью 500 ВА). Не совместим с радиоуправляемыми или импульсными приводами. Может управляться одним или несколькими умными беспроводными выключателями рольставен. Источник питания: 110–230 В ~ – 1 модуль</p>
○ Legrand 0 676 97	 <p>Умный микромодуль для локального и удалённого управления рольставнями и жалюзи. Совместим со всеми стандартными приводами рольставен и жалюзи (с механическим или электронным концевым выключателем и макс. мощностью 500 ВА). Не совместим с радиоуправляемыми или импульсными приводами. Может управляться одним или несколькими умными беспроводными выключателями рольставен. Питание: 110–230 В ~</p>
<b>Лицевые панели</b>	
<b>1 модуль</b>	
<input type="checkbox"/> KW01 <input checked="" type="checkbox"/> KG01 <input type="checkbox"/> KM01	 Лицевая панель для арт. K4001C и K4003C
<input type="checkbox"/> KW33 <input checked="" type="checkbox"/> KG33 <input type="checkbox"/> KM33	 Лицевая панель для арт. K4411C
<input type="checkbox"/> KW32 <input checked="" type="checkbox"/> KG32 <input type="checkbox"/> KM32	 Лицевая панель для арт. K4027C
<b>2 модуля</b>	
<input type="checkbox"/> KW01M2 <input checked="" type="checkbox"/> KG01M2 <input type="checkbox"/> KM01M2	 Лицевая панель для арт. K4001C и K4003C
<input type="checkbox"/> KW32M2 <input checked="" type="checkbox"/> KG32M2 <input type="checkbox"/> KM32M2	 Лицевая панель для арт. K4027C

**Приложение HOME + CONTROL ДСТУПНО БЕСПЛАТНО**

Download on the App Store

GET IT ON Google Play

works with Hey Google

Совместимо с Apple HomeKit

совместимо с alexa

Яндекс Алиса

Примечание: Умные устройства дополняют систему, требуют предварительной установки стартового пакета арт. K4500C, KW4501C, KG4501C, KM4501C, 4 121 81







# Умный дом Living Now with Netatmo – ИТАЛЬЯНСКИЙ СТАНДАРТ

беспроводные устройства для управления освещением и рольставнями

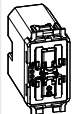

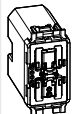

Внимание: устройство необходимо доукомплектовать лицевой панелью!

<p>Артикул</p> <p>○ K4003CWI</p> <p>○ K4003CW</p> <p>○ K4003DCW</p> <p>○ Legrand 0 676 94</p>	<p><b>Беспроводное управление освещением</b></p> <p> Умный беспроводной выключатель одноклавишный. Обеспечивает дополнительное управление умными проводными выключателями освещения, микромодулями освещения и умными розетками. Поставляется с батареей питания CR2032 3В (в комплекте). Устанавливается в коробку для скрытого монтажа без необходимости подключения проводов. Светодиодный индикатор для настройки изделия и индикации разряда батареи. – 1 модуль</p> <p> Умный беспроводной выключатель одноклавишный. Обеспечивает дополнительное управление умными проводными выключателями освещения, микромодулями освещения и умными розетками. Поставляется с батареей питания CR2032 3В (в комплекте) и многоразовыми наклейками для фиксации на поверхности. Выключатель можно приклеить на стену или установить в коробку для скрытого монтажа без необходимости подключения проводов. Светодиодный индикатор для настройки изделия и индикации разряда батареи. Поставляется в комплекте с суппортом. – 2 модуля</p> <p> Умный беспроводной выключатель 2-клавишный. Обеспечивает дополнительное управление двумя различными умными проводными выключателями освещения, микромодулями освещения и умными розетками. Каждая клавиша может быть связана с одним или несколькими умными проводными устройствами. Поставляется с батареей питания CR2032 3В (в комплекте) и многоразовыми наклейками для фиксации на поверхности. Выключатель можно приклеить на стену или установить в коробку для скрытого монтажа без необходимости подключения проводов. Светодиодный индикатор для настройки изделия и индикации разряда батареи. Поставляется в комплекте с суппортом. – 2 модуля</p> <p> Модуль интерфейса сухих контактов для подключения стандартных выключателей. Позволяет использовать сигналы от различных электротехнических приборов (механические выключатели, датчики, концевики и др.) в качестве команд управления умной системы. Например, позволяет использовать стандартный электромеханический переключатель в качестве беспроводного выключателя. Компактный размер и установка в монтажную коробку вместе с подключаемым устройством. Рекомендуется использовать монтажную коробку повышенной глубины (от 50 мм). Работает совместно с умными проводными выключателями, умными розетками и микромодулями освещения. Поставляется с батареей 3В CR2032.</p>
---	---

<p>○ K4027CWI</p>	<p><b>Беспроводное управление рольставнями</b></p> <p> Умный беспроводной выключатель рольставен. Используется для управления одним или несколькими умными проводными выключателями рольставен. Поставляется с батареей питания CR2032 3В. Устанавливается в коробку для скрытого монтажа без необходимости подключения проводов. Светодиодный индикатор для настройки изделия и индикации разряда батареи. – 1 модуль</p>
-------------------	---

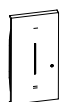
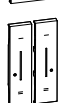
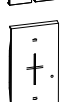

<p>○ K4027CWI</p>	<p> Умный беспроводной выключатель рольставен. Используется для управления одним или несколькими умными проводными выключателями рольставен. Поставляется с батареей питания CR2032 3В и многоразовыми наклейками для фиксации беспроводного выключателя поверхности. Выключатель можно приклеить на стену или установить в коробку для скрытого монтажа без необходимости подключения проводов. Светодиодный индикатор для настройки изделия и индикации разряда батареи. Поставляется в комплекте с суппортом. – 2 модуля</p>
-------------------	---

<p>○ Legrand 0 648 75</p>	<p><b>Умный беспроводной датчик движения IP44</b></p> <p> Управляет одним или несколькими умными проводными выключателями, микромодулями освещения, умными стационарными и мобильными розетками. Поставляется с двумя батареями питания AA, 1,5 В. При обнаружении движения подаёт сигнал умным проводным устройствам на включение нагрузки, в случае отсутствия движения в заданное время задержки подаёт сигнал на отключение. Угол обзора: 140°, пассивная инфракрасная технология обнаружения, дальность: 8 м. Рекомендованная высота монтажа: 2,5 м. Для внутренней и наружной установки. Оптимальное расстояние между двумя датчиками: 6 м. Дальность обнаружения: от 2 до 8 м. Задержка отключения: от 1 до 30 мин (тестовый режим с задержкой отключения 5 с). Установка порога освещённости: от 1 до 1000 лк.</p>
-------------------------------	--

<p>□ KW01 ■ KG01 □ KM01</p> <p>□ KW33 ■ KG33 □ KM33</p> <p>□ KW32 ■ KG32 □ KM32</p> <p>□ KW42M2 ■ KG42M2 □ KM42M2</p> <p>□ KW36M2 ■ KG36M2 □ KM36M2</p> <p>□ KW43M2 ■ KG43M2 □ KM43M2</p>	<p><b>Лицевые панели</b></p> <p><b>1 модуль</b></p> <p> Лицевая панель для арт. K4003CWI</p> <p> Лицевая панель для арт. K4003CW</p> <p> Лицевая панель для арт. K4027CWI</p> <p><b>2 модуля</b></p> <p> Лицевая панель для арт. K4003CW</p> <p> Лицевая панель для арт. K4003DCW</p> <p> Лицевая панель для арт. K4027CW</p>
---	---



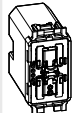





Внимание: устройство необходимо доукомплектовать лицевой панелью!

Артикул	Главный выключатель «Я дома» / «Я вне дома»
○ K4570CWI	 <p>Главный выключатель «Я дома / Я вне дома». Работает аналогично главному выключателю «Я дома» / «Я вне дома» из стартового набора. Сценарии «Я дома» / «Я вне дома» можно настраивать в приложении HOME + CONTROL. Поставляется с батареей питания CR2032 3В. Устанавливается в коробку для скрытого монтажа без необходимости подключения проводов. Светодиодный индикатор для настройки изделия и индикации разряда батареи. Поставляется в комплекте с суппортом. – 1 модуль</p>
○ K4570CW	 <p>Главный выключатель «Я дома» / «Я вне дома». Работает аналогично главному выключателю «Я дома» / «Я вне дома» из стартового набора. Сценарии «Я дома» / «Я вне дома» можно настраивать в приложении HOME + CONTROL. Поставляется с батареей питания CR2032 3В и многоразовыми наклейками для фиксации пульта на поверхности. Выключатель можно приклеить на стену или установить в коробку для скрытого монтажа без необходимости подключения проводов. Светодиодный индикатор для настройки изделия и индикации разряда батареи. Поставляется в комплекте с суппортом. – 2 модуля</p>

Артикул	Умный беспроводной сценарный выключатель «День»/«Ночь»
○ K4574CWI	 <p>Добавляет два сценария работы системы. Пред-установленные сценарии «День»/«Ночь» можно настраивать в приложении HOME + CONTROL. Поставляется с батареей питания CR2032 3В. Устанавливается в коробку для скрытого монтажа без необходимости подключения проводов. Светодиодный индикатор для настройки изделия и индикации разряда батареи. – 1 модуля</p>
○ K4574CW	 <p>Добавляет два сценария работы системы. Пред-установленные сценарии «День»/«Ночь» можно настраивать в приложении HOME + CONTROL. Поставляется с батареей питания CR2032 3В. Выключатель можно приклеить на стену или установить в коробку для скрытого монтажа без необходимости подключения проводов. Светодиодный индикатор для настройки изделия и индикации разряда батареи. Поставляется в комплекте с суппортом. – 2 модуля</p>

Артикул	Беспроводное управление 4 сценариями
○ K4575CW	 <p>Умный беспроводной сценарный 2-клавишный выключатель на 4 сценария. Добавляет 4 сценария работы системы. Сценарии можно настраивать в приложении HOME + CONTROL. Поставляется с батареей питания CR2032 3В. Выключатель можно приклеить на стену или установить в любую коробку для скрытого монтажа без необходимости подключения проводов. Светодиодный индикатор для настройки изделия и индикации разряда батареи. Поставляется в комплекте с суппортом. – 2 модуля</p>

Артикул	Лицевые панели
<b>1 модуль</b>	
<input type="checkbox"/> KW40 <input checked="" type="checkbox"/> KG40 <input type="checkbox"/> KM40	 Лицевая панель для арт. K4570CWI   Лицевая панель для арт. K4574CWI
<b>2 модуля</b>	
<input type="checkbox"/> KW40M2 <input checked="" type="checkbox"/> KG40M2 <input type="checkbox"/> KM40M2	 Лицевая панель для арт. K4570CW   Лицевая панель для арт. K4574CW
<input type="checkbox"/> KW41M2 <input checked="" type="checkbox"/> KG41M2 <input type="checkbox"/> KM41M2	 Лицевая панель для арт. K4575CW
<input type="checkbox"/> KW37M2 <input checked="" type="checkbox"/> KG37M2 <input type="checkbox"/> KM37M2	 Лицевая панель для арт. K4575CW



Артикул	Стартовый пакет
<input type="checkbox"/> KW4501C	 <p>Стартовый пакет необходим для создания умного дома и используется для управления умными устройствами.</p> <p>Состав:</p> <ul style="list-style-type: none"> <li>• 1 Шлюз с умной розеткой скрытого монтажа 16 А, макс. 3680 Вт (с защитой от перегрузок). Устройство совместимо с бытовыми электроприборами. Измеряет мгновенную потребляемую мощность и суммарное потребление электроэнергии за сутки и месяц, а также отправляет заданные уведомления (об отъездах, потреблении и др.). Может устанавливаться вместо стандартной розетки в одноместную коробку глубиной не менее 40 мм.</li> <li>• 1 главный выключатель «Я дома»/«Я вне дома». Сценарии можно настраивать в приложении HOME + CONTROL. Поставляется с батареей питания CR2032 3В и многоразовыми наклейками для фиксации на любой поверхности. Светодиодный индикатор для настройки изделия и индикации разряда батареи.</li> </ul>
<input checked="" type="checkbox"/> KG4501C	
<input type="checkbox"/> KM4501C	

Артикул	Лицевые панели для шлюза с розеткой
<input type="checkbox"/> KW51	<p><b>2 модуля</b></p>  <p>Лицевая панель предназначена для всех шлюзов с розетками, в дополнение к 2-модульным крышкам для розеточной части</p>
<input checked="" type="checkbox"/> KG51	
<input type="checkbox"/> KM51	

<input type="checkbox"/> KW34M2	<p><b>Лицевые панели для умных розеток</b></p> <p><b>2 модуля</b></p>  <p>Лицевая панель для умной розетки в составе стартового пакета арт. KW4501C</p> <p>Лицевая панель для умной розетки в составе стартового пакета арт. KG4501C</p> <p>Лицевая панель для умной розетки в составе стартового пакета арт. KM4501C</p>
<input checked="" type="checkbox"/> KG34M2	
<input type="checkbox"/> KM34M2	

**ПРИМЕР УСТАНОВКИ: ФУНКЦИОНАЛЬНАЯ ЧАСТЬ, ДЕКОРАТИВНАЯ РАМКА И ЛИЦЕВЫЕ ПАНЕЛИ НА ВЫБОР**

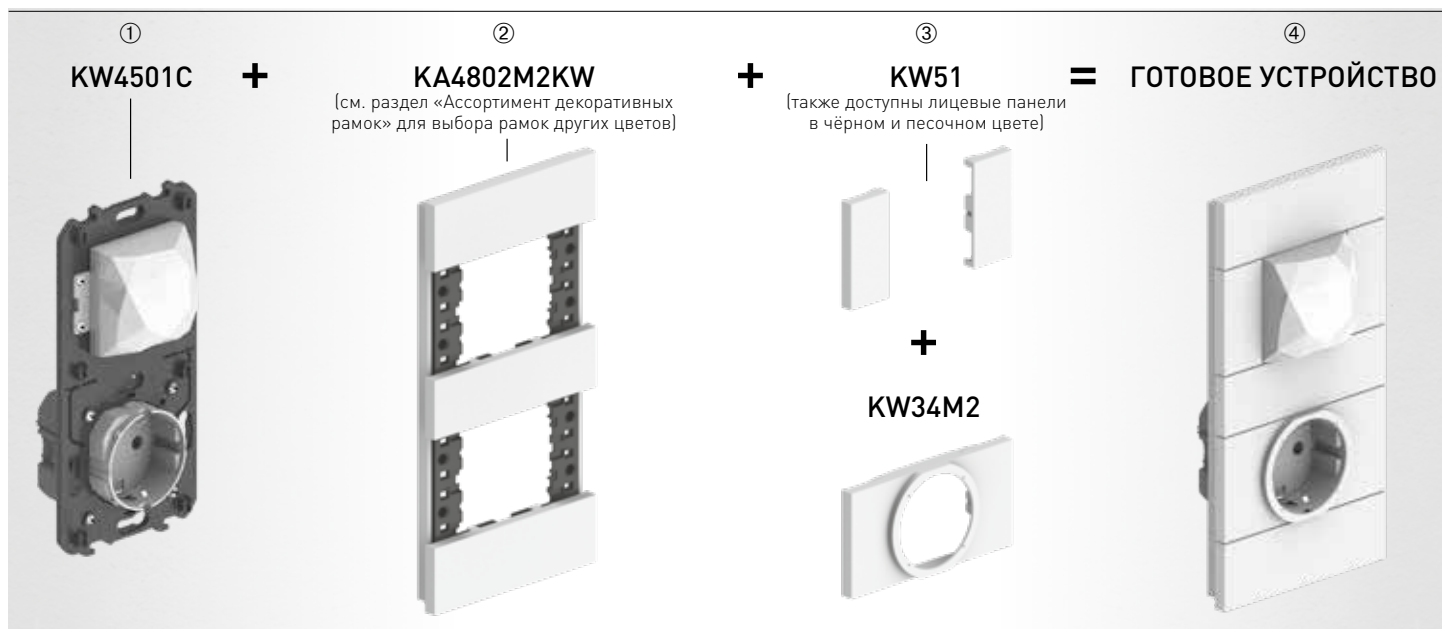

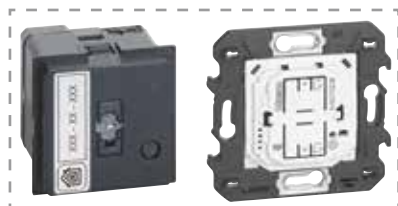

K4500C



4 121 81

Артикул

○ K4500C

**Стартовый пакет**

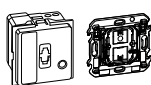

Стартовый пакет необходим для создания умного дома и используется для управления умными устройствами. К стартовому пакету можно добавить другие пакеты или отдельные умные изделия. Требуется подключения к сети Wi-Fi 2,4 ГГц.

Состав:

- 1 Шлюз для дистанционного управления умными устройствами системы Living Now with Netatmo с помощью приложения Home+Control и цифровых голосовых помощников
- Питание: 110–230 В
- 2 модуля
- 1 главный выключатель «Я дома»/«Я вне дома». Сценарии можно настраивать в приложении HOME + CONTROL. Также используется для настройки умной сети устройств. Поставляется с батареей питания CR2032 3В и многоразовыми наклейками для фиксации на поверхности. Выключатель можно приклеить на стену или установить в коробку для скрытого монтажа без необходимости подключения проводов. Светодиодный индикатор для настройки изделия и индикации разряда батареи. Поставляется в комплекте с суппортом
- 2 модуля

○ Legrand  
4 121 81\*

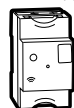

Шлюз на DIN-рейку создаёт умную систему и используется для управления умными устройствами системы Living Now with Netatmo с помощью приложения HOME + CONTROL и цифровых голосовых помощников.

К шлюзу можно добавить другие наборы или отдельные умные изделия. Требуется подключения к сети Wi-Fi 2,4 ГГц. Оснащён светодиодным индикатором и кнопкой управления для настройки системы. Устанавливается в распределительный электрощит.

- Питание: 110–230 В

**Лицевые панели для шлюза**

2 модуля

- KW30M2
- KG30M2
- KM30M2



Лицевая панель для арт. K4500C в сочетании с подходящими по цвету панелями арт. KW40M2, KG40M2, KM40M2 и для арт. K4510C в комбинации с подходящими по цвету панелями арт. KW40, KG40, KM40.

**Лицевые панели главного выключателя «Я дома»/«Я вне дома»**

2 модуля

- KW40M2
- KG40M2
- KM40M2

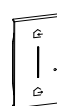

Лицевая панель для арт. K4570CW (сценарное управление для главного выключателя из стартового пакета арт. K4500C)

\* **Примечание:** уточните возможность поставки данного изделия у торгового представителя BTicino



# Умный дом Living Now with Netatmo – НЕМЕЦКИЙ СТАНДАРТ

умные розетки и модули

eliot™



Внимание: устройство необходимо доукомплектовать лицевой панелью!

Артикул	Умные модули и розетки	Лицевые панели для умных розеток и модулей
<p>○ Legrand 0 648 40</p> 	<p>Мобильная умная розетка. Включается в имеющуюся стандартную электрическую розетку. Позволяет управлять переносными источниками освещения (торшер, настольная лампа) и другими электроприборами. Номинальный ток: 16 А. Мощность: 3680 Вт. Может управляться умными беспроводными выключателями или дистанционно с помощью приложения HOME + CONTROL или голосовых помощников. Встроенная защита от перегрузки. Измеряет мгновенную потребляемую мощность и суммарное потребление электроэнергии за сутки и месяц, а также отправляет заданные уведомления (об отказах, потреблении и др.). Светодиодный индикатор включается, когда к розетке подключена нагрузка. Для ламп любого типа, включая светодиодные и компактные люминесцентные. Источник питания: 110–230 В ~</p>	<p><b>2 модуля</b></p> <ul style="list-style-type: none"> <li>□ KW34M2</li> <li>■ KG34M2</li> <li>□ KM34M2</li> </ul>  <p>Лицевая панель для арт. KW4141AC Лицевая панель для арт. KG4141AC Лицевая панель для арт. KM4141AC</p>
<p>○ Legrand 4 121 71</p> 	<p>Умный модульный контактор 20 А управляет розеточной группой или розетками до 20 А локально или дистанционно. Устройство совместимо со всеми нагрузками с максимальным потреблением тока до <math>I_n=20A</math>. Измеряет мгновенную потребляемую мощность и суммарное потребление электроэнергии за сутки и месяц, а также отправляет заданные уведомления (об отказах, потреблении и др.). Устанавливается в распределительный электрощит. Источник питания: 110–230 В ~ – 1 DIN-модуль</p>	
<p>○ Legrand 4 120 15</p> 	<p>Умный модуль измерения потребления электроэнергии предназначен для измерения суммарного потребления электроэнергии (суточного и месячного) в однофазных электроустановках (до 63 А), оборудованных умной системой. Возможна отправка уведомлений о превышении заданного предела энергопотребления. Поставляется с одним тороидальным датчиком тока. Устанавливается в распределительный электрощит. Источник питания: 110–230 В ~ – 1 DIN-модуль</p>	
<ul style="list-style-type: none"> <li>□ KW4141AC</li> <li>■ KG4141AC</li> <li>□ KM4141AC</li> </ul> 	<p>Умная розетка для дистанционного управления бытовыми электроприборами. Может управляться умными беспроводными выключателями. Встроенная защита от перегрузки. Измеряет мгновенную потребляемую мощность и суммарное потребление электроэнергии за сутки и месяц, а также отправляет заданные уведомления (об отказах, потреблении и др.). Безвинтовые зажимы. Может устанавливаться вместо стандартной розетки. Светодиодный индикатор для настройки изделия и индикации наличия напряжения. Источник питания: 110–230 В ~</p>	

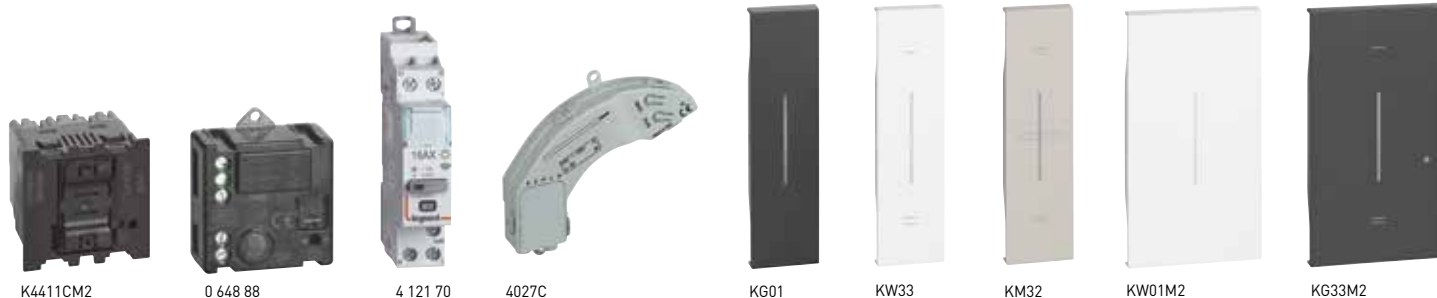

Внимание: устройство необходимо доукомплектовать лицевой панелью!

Артикул	Умные выключатели, модули и микромодули	Артикул	Умные устройства для управления рольставнями
<p>○ Legrand 0 648 88</p>	<p>Умный микромодуль освещения. Управляет группой освещения локально или дистанционно. Устройство совместимо с нагрузками мощностью до 300 Вт, в зависимости от типа ламп. Может управляться умными беспроводными выключателями или стандартными кнопочными выключателями. Устанавливается в монтажную коробку выключателя для скрытого монтажа (за выключателем) или по месту расположения светильников. Внимание: необходимо наличие нейтрального проводника. Питание: 100–240 В ~</p>	<p>○ K4027CM2</p> <p>Умный выключатель рольставен и жалюзи для локального и удалённого управления рольставнями и жалюзи. Совместим со всеми стандартными приводами рольставен и жалюзи (с механическим или электронным концевым выключателем и макс. мощностью 500 ВА). Не совместим с радиоуправляемыми или импульсными приводами. Может управляться одним или несколькими умными беспроводными выключателями рольставен. Источник питания: 110–230 В ~ – 2 модуля</p>	
<p>○ Legrand 4 121 70</p>	<p>Умное импульсное реле. Управляет группой освещения локально или дистанционно. Устройство совместимо со всеми нагрузками с максимальным потреблением тока до <math>I_n = 16</math> А. Может управляться умными беспроводными выключателями или стандартными кнопочными выключателями (до 10 шт.). Устанавливается в распределительный электрощит. Питание: 100–240 В ~ – 1 DIN-модуль</p>	<p>○ Legrand 0 676 97</p> <p>Умный микромодуль рольставен и жалюзи для локального и удалённого управления рольставнями и жалюзи. Совместим со всеми стандартными приводами рольставен и жалюзи (с механическим или электронным концевым выключателем и макс. мощностью 500 ВА). Не совместим с радиоуправляемыми или импульсными приводами. Может управляться одним или несколькими умными беспроводными выключателями рольставен. Питание: 110–230 В ~</p>	
<p>○ K4411CM2</p>	<p>Умный светорегулятор без нейтрали для местного или дистанционного управления освещением. Режим светорегулирования можно активировать через приложение HOME + CONTROL. Может устанавливаться вместо стандартного выключателя. Для всех типов регулируемых ламп (ограничение по LED-лампам) максимальной мощностью до 300 Вт (в зависимости от типа ламп). Может управляться одним или несколькими умными беспроводными выключателями. Питание: 110–240 В ~ – 2 модуля</p>	<p><b>Лицевые панели</b> <b>2 модуля</b></p> <p><input type="checkbox"/> KW33M2 <input checked="" type="checkbox"/> KG33M2 <input type="checkbox"/> KM33M2</p> <p><input type="checkbox"/> KW43M2 <input checked="" type="checkbox"/> KG43M2 <input type="checkbox"/> KM43M2</p> <p>Лицевая панель для арт. K4411CM2</p> <p>Лицевая панель для арт. K4027CM2</p>	



Приложение HOME + CONTROL  
ДОСТУПНО БЕСПЛАТНО



Примечание: Умные устройства дополняют систему, требуют предварительной установки стартового пакета **арт. K4500C, KW4501C, KG4501C, KM4501C, 4 121 81**

Белый цвет панели

Чёрный цвет панели

Песочный цвет панели

Нейтральное устройство (без панели)





# Умный дом Living Now with Netatmo – НЕМЕЦКИЙ СТАНДАРТ

беспроводное управление освещением и рольставнями



K4003CW



K4003DCW



0 648 75





KW36M2



KW32M2

Внимание: устройство необходимо доукомплектовать лицевой панелью!

Артикул	Беспроводное управление освещением
○ K4003CW	 <p>Умный беспроводной выключатель одно-клавишный. Обеспечивает дополнительное управление умными проводными выключателями освещения, микромодулями освещения и умными розетками. Поставляется с батареей питания CR2032 3В (в комплекте) и многоразовыми наклейками для фиксации на поверхности. Выключатель можно приклеить на стену или установить в коробку для скрытого монтажа без необходимости подключения проводов. Светодиодный индикатор для настройки изделия и индикации разряда батареи. Поставляется в комплекте с суппортом. – 2 модуля</p>
○ K4003DCW	 <p>Умный беспроводной выключатель 2-клавишный. Обеспечивает дополнительное управление двумя различными умными проводными выключателями освещения, микромодулями освещения и умными розетками. Каждая клавиша может быть связана с одним или несколькими умными проводными устройствами. Поставляется с батареей питания CR2032 3В (в комплекте) и многоразовыми наклейками для фиксации на поверхности. Выключатель можно приклеить на стену или установить в коробку для скрытого монтажа без необходимости подключения проводов. Светодиодный индикатор для настройки изделия и индикации разряда батареи. Поставляется в комплекте с суппортом. – 2 модуля</p>

Артикул	Беспроводное управление рольставнями
○ K4027CW	 <p>Умный беспроводной выключатель рольставен. Используется для управления одним или несколькими умными проводными выключателями рольставен. Поставляется с батареей питания CR2032 3В и многоразовыми наклейками для фиксации беспроводного выключателя поверхности. Выключатель можно приклеить на стену или установить в коробку для скрытого монтажа без необходимости подключения проводов. Светодиодный индикатор для настройки изделия и индикации разряда батареи. Поставляется в комплекте с суппортом. – 2 модуля</p>

Артикул	Умный беспроводной датчик движения IP44
○ Legrand 0 648 75	 <p>Управляет одним или несколькими умными проводными выключателями, микромодулями освещения, умными стационарными и мобильными розетками. Поставляется с двумя батареями питания AA, 1,5 В. При обнаружении движения подаёт сигнал умным проводным устройствам на включение нагрузки, в случае отсутствия движения в заданное время задержки подаёт сигнал на отключение. Угол обзора: 140°, пассивная инфракрасная технология обнаружения, дальность: 8 м. Рекомендованная высота монтажа: 2,5 м. Для внутренней и наружной установки. Оптимальное расстояние между двумя датчиками: 6 м. Дальность обнаружения: от 2 до 8 м. Задержка отключения: от 1 до 30 мин (тестовый режим с задержкой отключения 5 с). Установка порога освещённости: от 1 до 1000 лк.</p>

Лицевые панели	
2 модуля	
<input type="checkbox"/> KW42M2 <input checked="" type="checkbox"/> KG42M2 <input type="checkbox"/> KM42M2	 Лицевая панель для арт. K4003CW
<input type="checkbox"/> KW36M2 <input checked="" type="checkbox"/> KG36M2 <input type="checkbox"/> KM36M2	 Лицевая панель для арт. K4003DCW
<input type="checkbox"/> KW43M2 <input checked="" type="checkbox"/> KG43M2 <input type="checkbox"/> KM43M2	 Лицевая панель для арт. K4027CW



Внимание: устройство необходимо доукомплектовать лицевой панелью!

Артикул	Главный выключатель «Я дома» / «Я вне дома»
○ K4570CW	<p>Главный выключатель «Я дома»/«Я вне дома». Работает аналогично главному выключателю «Я дома»/«Я вне дома» из стартового набора. Сценарии «Я дома»/«Я вне дома» можно настраивать в приложении HOME + CONTROL. Поставляется с батареей питания CR2032 3В и многоразовыми наклейками для фиксации пульта на поверхности. Выключатель можно приклеить на стену или установить в коробку для скрытого монтажа без необходимости подключения проводов. Светодиодный индикатор для настройки изделия и индикации разряда батареи. Поставляется в комплекте с суппортом. – 2 модуля</p>

Артикул	Умный беспроводной сценарный выключатель «День»/«Ночь»
○ K4574CW	<p>Добавляет два сценария работы системы. Предусмотренные сценарии «День»/«Ночь» можно настраивать в приложении HOME + CONTROL. Поставляется с батареей питания CR2032 3В. Выключатель можно приклеить на стену или установить в коробку для скрытого монтажа без необходимости подключения проводов. Светодиодный индикатор для настройки изделия и индикации разряда батареи. Поставляется в комплекте с суппортом. – 2 модуля</p>

Артикул	Беспроводное управление 4 сценариями
○ K4575CW	<p>Умный беспроводной сценарный 2-клавишный выключатель на 4 сценария. Добавляет 4 сценария работы системы. Сценарии можно настраивать в приложении HOME + CONTROL. Поставляется с батареей питания CR2032 3В. Выключатель можно приклеить на стену или установить в коробку для скрытого монтажа без необходимости подключения проводов. Светодиодный индикатор для настройки изделия и индикации разряда батареи. Поставляется в комплекте с суппортом. – 2 модуля</p>















Артикул	Лицевые панели
<input type="checkbox"/> KW40M2 <input checked="" type="checkbox"/> KG40M2 <input type="checkbox"/> KM40M2	<b>2 модуля</b> Лицевая панель для арт. K4570CW Лицевая панель для арт. K4574CW Лицевая панель для арт. K4575CW
<input type="checkbox"/> KW41M2 <input checked="" type="checkbox"/> KG41M2 <input type="checkbox"/> KM41M2	
<input type="checkbox"/> KW37M2 <input checked="" type="checkbox"/> KG37M2 <input type="checkbox"/> KM37M2	

# Living Now

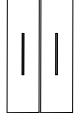

ДЕКОРАТИВНЫЕ РАМКИ

## ТАБЛИЦА ВЫБОРА

	2 модуля	2 + 2 модуля	2 + 2 + 2 модуля	2 + 2 + 2 + 2 модуля
Коробки для монтажа в кирпич и бетон	 502E (70×70×50 мм)	 502E (70×70×50 мм)	 502E (70×70×50 мм)	 502E (70×70×50 мм)
Коробки для монтажа в гипсокартон (сухие перегородки)	 PB502N (Ø 71×50,5 мм)	 PB502N (Ø 71×50,5 мм)	 PB502N (Ø 71×50,5 мм)	 PB502N (Ø 71×50,5 мм)
Суппорты	 K4702 (*)	 K4702 (*)	 K4702 (*)	 K4702 (*)
Количество модулей	 2 модуля	 2 + 2 модуля	 2 + 2 + 2 модуля	 2 + 2 + 2 + 2 модуля
Декоративные рамки серии Living Now	 KA4802...(**)	 KA4802M2...(**)	 KA4802M3...(**)	 KA4802M4...(**)
Количество 1-модульных лицевых панелей, необходимых для комплектации	 2 панели	 2 + 2 панели	 2 + 2 + 2 панели	 2 + 2 + 2 + 2 панели

Примечания: (\*) поставляется без винтов. Крепление осуществляется с помощью винтов, поставляемых с монтажными коробками.  
(\*\*) горизонтальная и вертикальная установка



**Примечание:**

защитная крышка поставляется в комплекте с суппортом, доступна для всех модификаций.

**Использовать:**

- на объекте, для защиты механизмов в процессе строительных и отделочных работ, перед установкой декоративных рамок и лицевых панелей
- в процессе ремонта, после снятия декоративных рамок и лицевых панелей при покраске стен

## Living Now

примеры установки – немецкий стандарт

### ПРИМЕР УСТАНОВКИ ВЫКЛЮЧАТЕЛЕЙ С 1-МОДУЛЬНЫМИ ЛИЦЕВЫМИ ПАНЕЛЯМИ

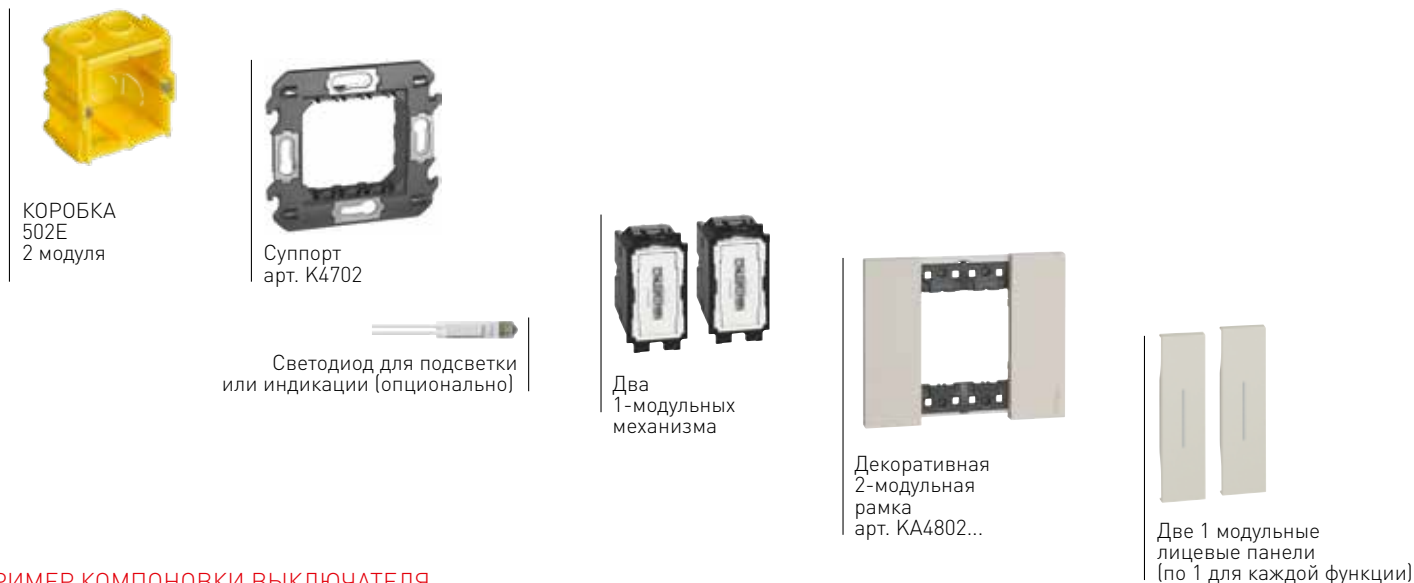



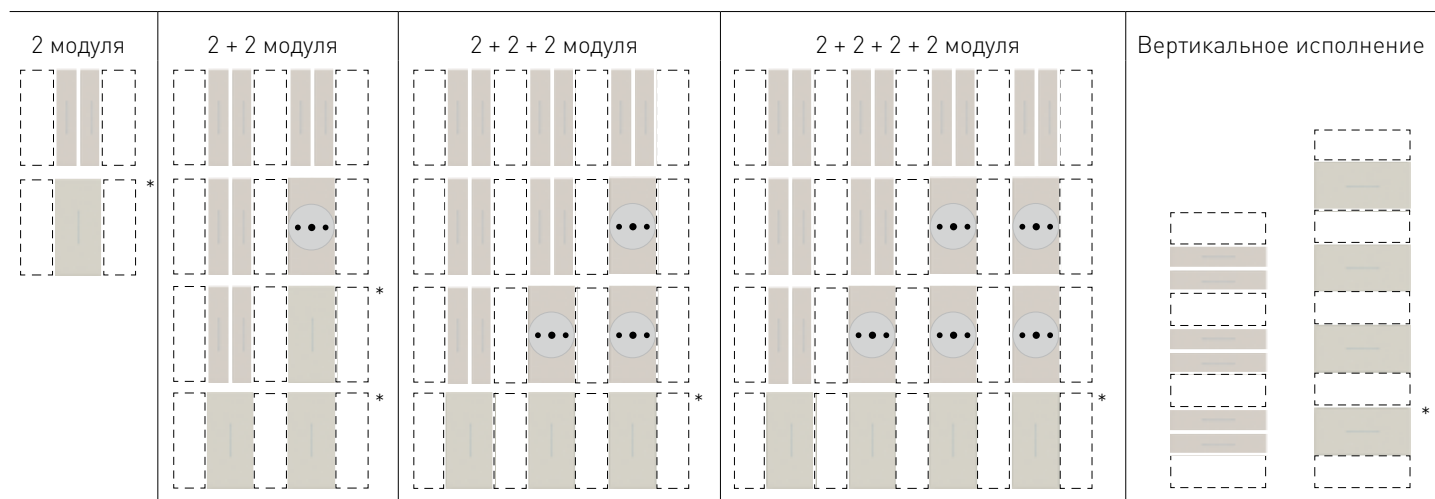













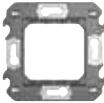

### ПРИМЕР КОМПОНОВКИ ВЫКЛЮЧАТЕЛЯ



\* **Примечание:** для решений, использующих одну 2-модульную панель для 1-модульных механизмов, необходимо будет использовать две заглушки полумодульной конструкции (арт. K4949) по бокам механизма (см. примеры на схемах ниже)

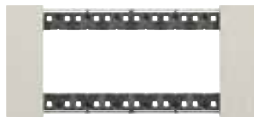
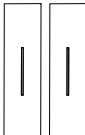
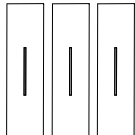
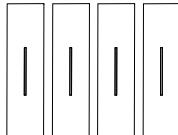
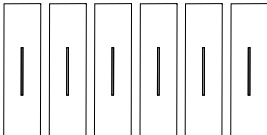

**ТАБЛИЦА ВЫБОРА**

	2 модуля	3 модуля	4 модуля	6 модулей
Коробки для монтажа в кирпич и бетон	502E  (70×70×50 мм)	503E  (108×74×53,5 мм)	504E  (133×74×53,5 мм)	506L  (183,5×90×53,5 мм)
Коробки для монтажа в гипсокартон	PB502N  (∅ 71×50,5 мм)	PB503N  (110×71×52 мм)	PB504N  (132,5×71×52 мм)	PB506N  (183×71×52 мм)
Суппорты	K4702 (*) 	K4703 с винтами 	K4704 с винтами 	K4706 с винтами 
Коробки для монтажа в гипсокартон	2 модуля 	3 модуля 	4 модуля 	6 модулей 
Декоративные рамки серии Living Now	KA4802... 	KA4803... 	KA4804... 	KA4806... 
Количество 1-модульных лицевых панелей, необходимых для комплектации	2 панели 	3 панели 	4 панели 	6 панелей 

\* **Примечание:** поставляется без винтов. Крепление осуществляется с помощью винтов, поставляемых с монтажными коробками.

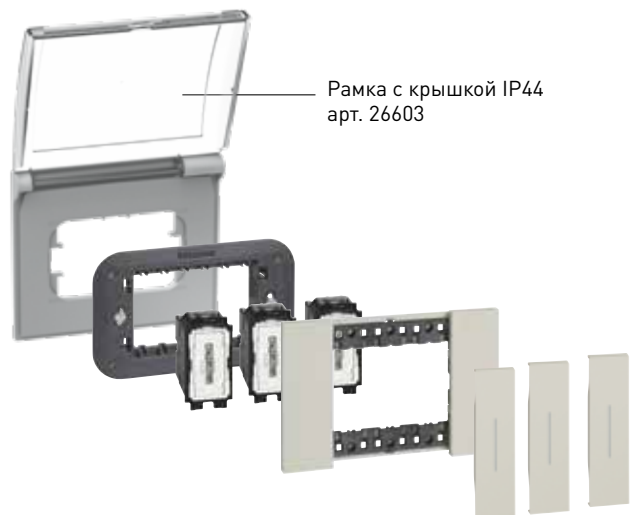
**УСТАНОВКА С ВЛАГОЗАЩИТНОЙ РАМКой IP44**

**Примечание:**

защитная крышка поставляется в комплекте с суппортом, доступна для всех модификаций.

**Использовать:**

- на объекте, для защиты механизмов в процессе строительных и отделочных работ, перед установкой декоративных рамок и лицевых панелей
- в процессе ремонта, после снятия декоративных рамок и лицевых панелей при покраске стен

## Living Now

примеры установки – итальянский стандарт

### ПРИМЕР УСТАНОВКИ ВЫКЛЮЧАТЕЛЕЙ С 1-МОДУЛЬНЫМИ ЛИЦЕВЫМИ ПАНЕЛЯМИ



### ПРИМЕРЫ КОМПЛЕКТАЦИИ

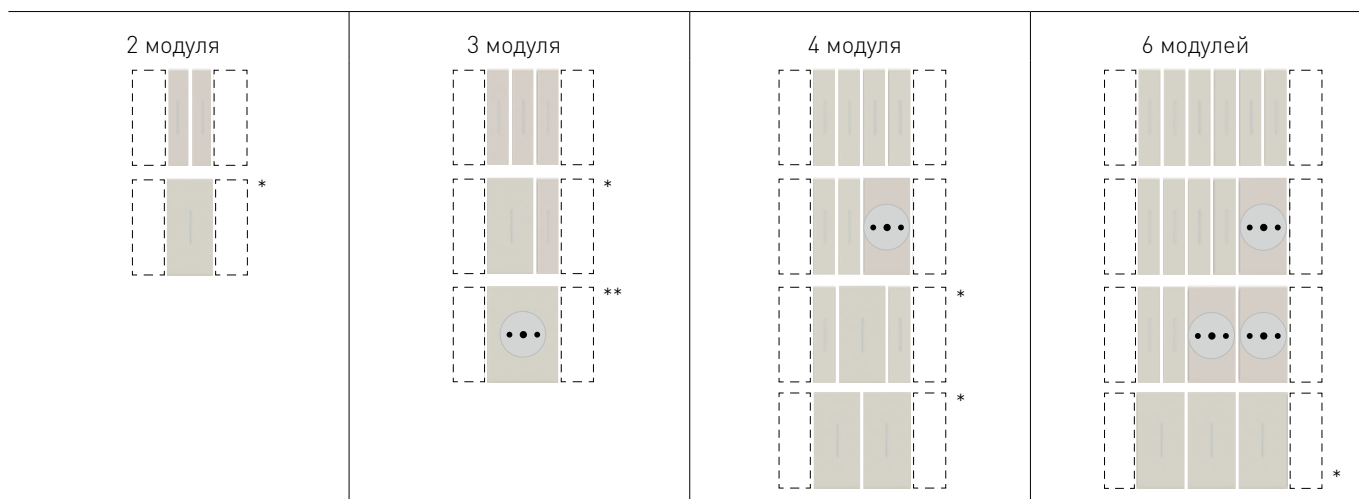

\* **Примечание:** для решений, использующих 2-модульную лицевую панель для 1-модульных механизмов, необходимо будет использовать две заглушки полумодульной конструкции (арт. K4949) по бокам механизма (см. примеры ниже).

\*\* **Розетка немецкого стандарта в центре** с 3-модульной лицевой панелью



БЕЛЫЙ



**БЕЛЫЙ – KW**  
(Материал: пластик)



**ЗОЛОТО – ZW**  
(Материал: zamak)



**ЛУНА – NW**  
(Материал: zamak)



**ЛЁД – DW**  
(Материал: пластик)



**НЕБО – DA**  
(Материал: пластик)



**ПИКСЕЛЬ – MW**  
(Материал: пластик с пиксель-эффектом)

ПЕСОЧНЫЙ



**ПЕСОЧНЫЙ – KM**  
(Материал: пластик)



**МЕДЬ – ZM**  
(Материал: zamak)



**ДУБ – LM**  
(Материал: дерево)



**АУРА – DM**  
(Материал: пластик)



**ОПТИК – MM**  
(Материал: пластик с пиксель-эффектом)

**Примечания:**

- Представленные на этих страницах комбинации декоративных рамок и лицевых панелей являются ориентировочными. Каждую декоративную рамку можно комбинировать с лицевыми панелями любых цветов (белый, песочный, чёрный), учитывая пожелания клиента.
- Отделка декоративных рамок из zamak и древесины выполнена с использованием мелкосерийного производства. По этой причине наличие индивидуальных отличий между рамками является их уникальной особенностью.



ЧЁРНЫЙ

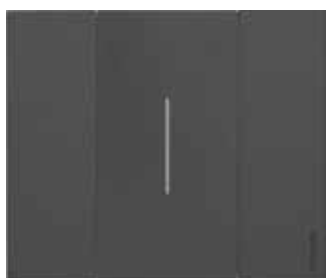

**ЧЁРНЫЙ – KG**  
(Материал: пластик)



**КОСМОС – NG**  
(Материал: zamak)

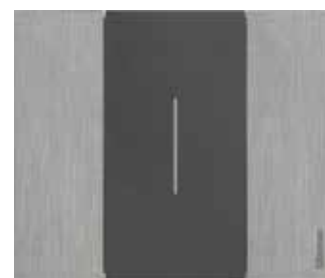

**СТАЛЬ – ZG**  
(Материал: zamak)







**ОРЕХ – LG**  
(Материал: дерево)



**НОЧЬ – DG**  
(Материал: пластик)

### ТАБЛИЦА ВЫБОРА

Варианты отделки				
	2 модуля	2 + 2 модуля	2 + 2 + 2 модуля	2 + 2 + 2 + 2 модуля
 БЕЛЫЙ	KA4802KW	KA4802M2KW	KA4802M3KW	KA4802M4KW
 ЗОЛОТО	KA4802ZW	KA4802M2ZW	KA4802M3ZW	KA4802M4ZW
 ЛУНА	KA4802NW	KA4802M2NW	KA4802M3NW	KA4802M4NW
 ЛЁД	KA4802DW	KA4802M2DW	KA4802M3DW	KA4802M4DW
 НЕБО	KA4802DA	KA4802M2DA	KA4802M3DA	KA4802M4DA
 ПИКСЕЛЬ	KA4802MW	KA4802M2MW	KA4802M3MW	KA4802M4MW
 ПЕСОЧНЫЙ	KA4802KM	KA4802M2KM	KA4802M3KM	KA4802M4KM
 МЕДЬ	KA4802ZM	KA4802M2ZM	KA4802M3ZM	KA4802M4ZM
 ДУБ	KA4802LM	KA4802M2LM	KA4802M3LM	KA4802M4LM
 АУРА	KA4802DM	KA4802M2DM	KA4802M3DM	KA4802M4DM
 ОПТИК	KA4802MM	KA4802M2MM	KA4802M3MM	KA4802M4MM
 ЧЁРНЫЙ	KA4802KG	KA4802M2KG	KA4802M3KG	KA4802M4KG
 КОСМОС	KA4802NG	KA4802M2NG	KA4802M3NG	KA4802M4NG
 СТАЛЬ	KA4802ZG	KA4802M2ZG	KA4802M3ZG	KA4802M4ZG
 ОРЕХ	KA4802LG	KA4802M2LG	KA4802M3LG	KA4802M4LG
 НОЧЬ	KA4802DG	KA4802M2DG	KA4802M3DG	KA4802M4DG
Суппорты	 K4702	 K4702 (x 2)	 K4702 (x 3)	 K4702 (x 4)

БЕЛЫЙ



**БЕЛЫЙ – KW**  
(Материал: пластик)



**ЗОЛОТО – ZW**  
(Материал: zamak)



**ЛУНА – NW**  
(Материал: zamak)



**ЛЁД – DW**  
(Материал: пластик)



**НЕБО – DA**  
(Материал: пластик)



**ПИКСЕЛЬ – MW**  
(Материал: пластик  
с пиксель-эффектом)

ПЕСОЧНЫЙ



**ПЕСОЧНЫЙ – KM**  
(Материал: пластик)



**МЕДЬ – ZM**  
(Материал: zamak)



**ДУБ – LM**  
(Материал: дерево)



**АУРА – DM**  
(Материал: пластик)



**ОПТИК – MM**  
(Материал: пластик  
с пиксель-эффектом)

**Примечания:**

- Представленные на этих страницах комбинации декоративных рамок и лицевых панелей являются ориентировочными. Каждую декоративную рамку можно комбинировать с лицевыми панелями любых цветов (белый, песочный, чёрный), учитывая пожелания клиента.
- Отделка декоративных рамок из zamak и древесины выполнена с использованием мелкосерийного производства. По этой причине наличие индивидуальных отличий между рамками является их уникальной особенностью.

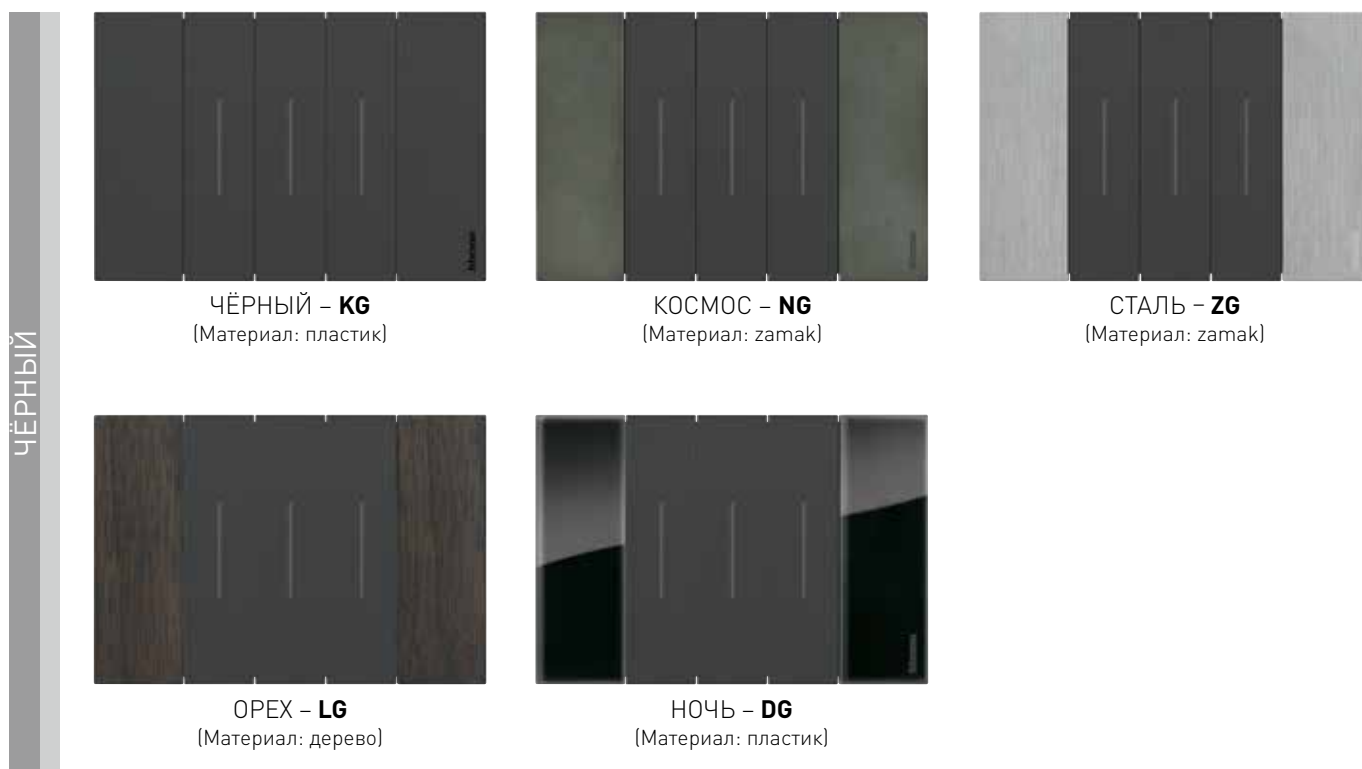

**ТАБЛИЦА ВЫБОРА**

Варианты отделки	2 модуля		3 модуля		4 модуля		6 модулей	
	Иконка	Код	Иконка	Код	Иконка	Код	Иконка	Код
	БЕЛЫЙ	KA4802KW		KA4803KW		KA4804KW		KA4806KW
	ЗОЛОТО	KA4802ZW		KA4803ZW		KA4804ZW		KA4806ZW
	ЛУНА	KA4802NW		KA4803NW		KA4804NW		KA4806NW
	ЛЁД	KA4802DW		KA4803DW		KA4804DW		KA4806DW
	НЕБО	KA4802DA		KA4803DA		KA4804DA		KA4806DA
	ПИКСЕЛЬ	KA4802MW		KA4803MW		KA4804MW		KA4806MW
	ПЕСОЧНЫЙ	KA4802KM		KA4803KM		KA4804KM		KA4806KM
	МЕДЬ	KA4802ZM		KA4803ZM		KA4804ZM		KA4806ZM
	ДУБ	KA4802LM		KA4803LM		KA4804LM		KA4806LM
	АУРА	KA4802DM		KA4803DM		KA4804DM		KA4806DM
	ОПТИК	KA4802MM		KA4803MM		KA4804MM		KA4806MM
	ЧЁРНЫЙ	KA4802KG		KA4803KG		KA4804KG		KA4806KG
	КОСМОС	KA4802NG		KA4803NG		KA4804NG		KA4806NG
	СТАЛЬ	KA4802ZG		KA4803ZG		KA4804ZG		KA4806ZG
	ОРЕХ	KA4802LG		KA4803LG		KA4804LG		KA4806LG
	НОЧЬ	KA4802DG		KA4803DG		KA4804DG		KA4806DG
<b>Суппорты</b>								
		K4702	K4703	K4704	K4706			



## Living Now



ТЕХНИЧЕСКАЯ ИНФОРМАЦИЯ,  
ГАБАРИТНЫЕ РАЗМЕРЫ

**УСТАНОВКА ВЫКЛЮЧАТЕЛЯ**

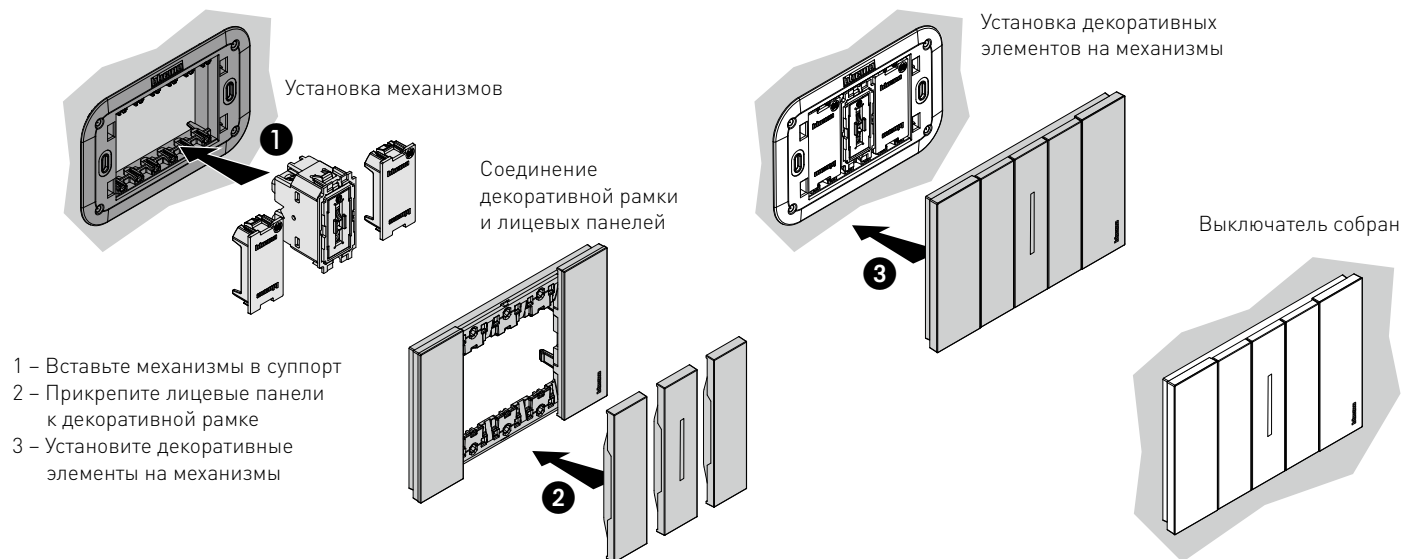

**ДЕМОНТАЖ ПОДВИЖНЫХ ЛИЦЕВЫХ ПАНЕЛЕЙ**



Подвижные лицевые панели – это лицевые панели управляющих устройств (традиционных выключателей, умных выключателей Living Now with Netatmo)

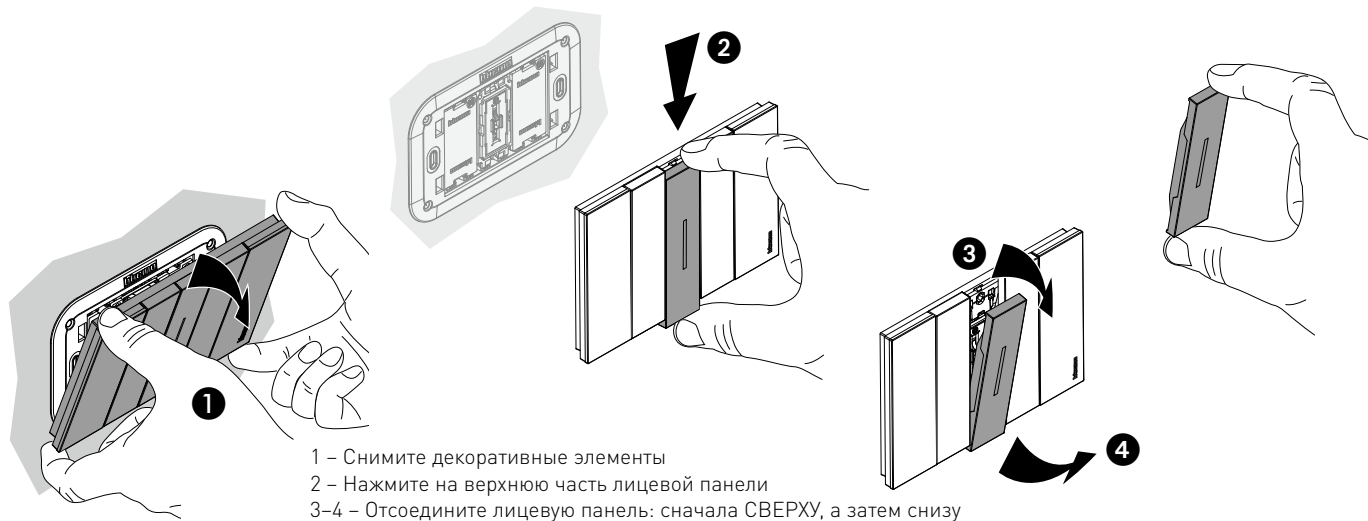

**ДЕМОНТАЖ СТАТИЧНЫХ ЛИЦЕВЫХ ПАНЕЛЕЙ**



Статичными являются лицевые панели других функциональных элементов, например, розеток электропитания и передачи данных, зарядных USB-устройств и т. д.)

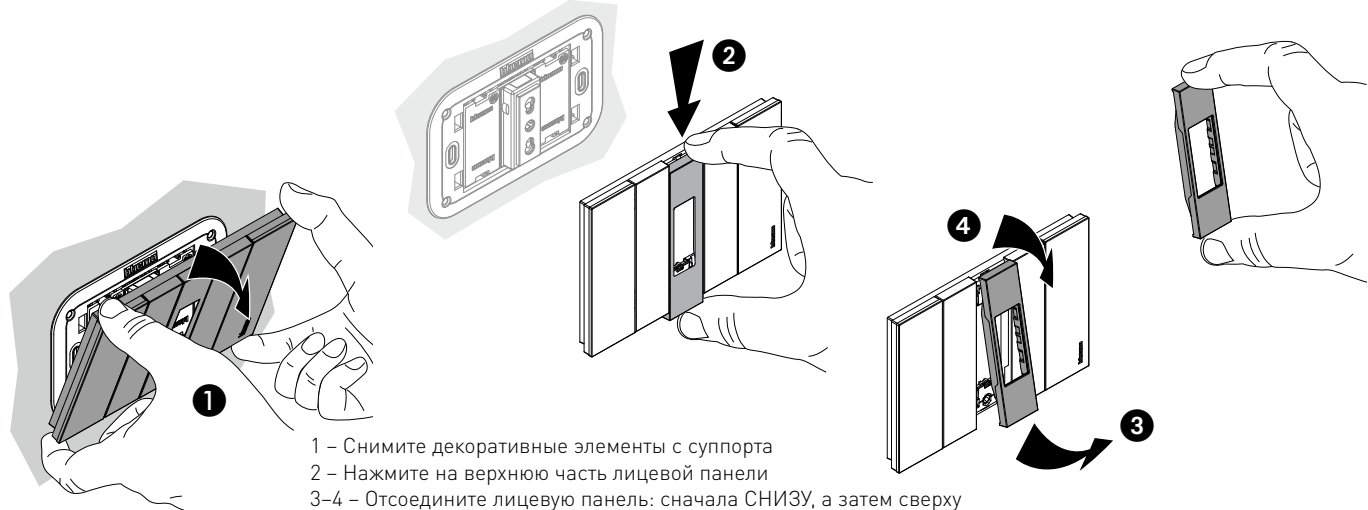

# Living Now

## светорегуляторы

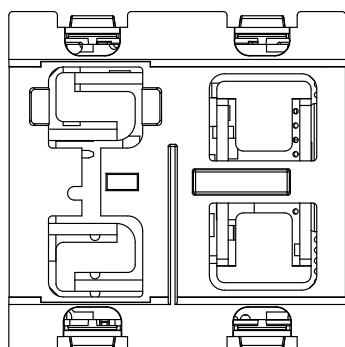

K4410  
K4411

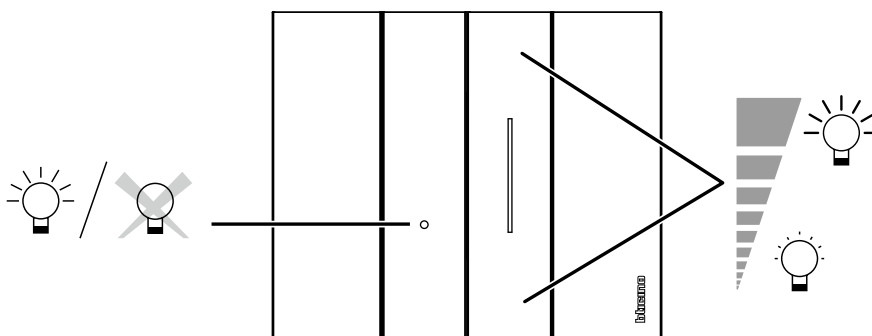

Включите и выключите свет и простым нажатием создайте требуемый уровень освещённости. Возможность установки разных уровней яркости. Светодиодный индикатор ВКЛ./ВЫКЛ.

### ПОТЕНЦИОМЕТР 0-10 В АРТ. K4410 – ТАБЛИЦА НАГРУЗОК

		0-10 В		
  240 В~, 50/60 Гц	Макс.	  600 ВА	  600 ВА	  600 ВА
	Мин.	 20 ВА	 20 ВА	 20 ВА

### СВЕТОРЕГУЛЯТОР АРТ. K4411 – ТАБЛИЦА НАГРУЗОК

		R		L		C/L		Диммируемые	
		CFL		LED		CFL		LED	
  240 В ~ 50/60 Гц	Макс.	  400 Вт	  400 Вт	  400 ВА	  200 ВА	  400 ВА	  200 ВА	  75 Вт или макс. 10 ламп	  75 Вт или макс. 10 ламп
	Мин.	 3 Вт	 3 Вт	 3 ВА	 3 ВА	 3 ВА	 3 ВА	 3 ВА	 3 Вт

### ИК-ДАТЧИК АРТ. К4430 – ТАБЛИЦА НАГРУЗОК

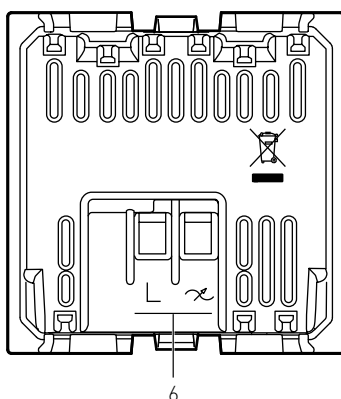
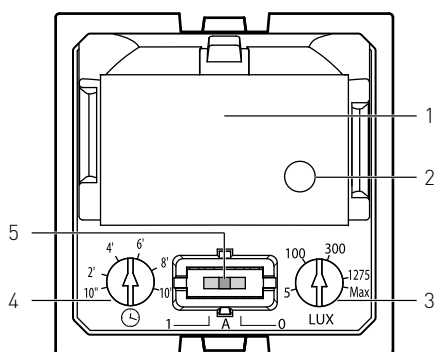

1. ПИК-датчик
2. Датчик освещения
3. Регулировка порога освещённости от 5 до 1275 люкс  
Макс.: тестовый режим (Test mode)
4. Регулировка задержки отключения от 10 сек.\* до 10 мин
5. Селекторный переключатель с режимами ВКЛ.-АВТО-ВЫКЛ.  
1: принудительное включение  
A: автоматический режим  
0: принудительное выключение
6. Соединительные зажимы

Таблица нагрузок

	Лампа накаливания или галогенная лампа		LED-лампа		Компактная люминесцентная лампа		Низковольтные лампы + электронный трансформатор		Низковольтные лампы + ферромагнитный трансформатор	
Нагрузки	Макс. 250 Вт	1 А	Макс. 100 Вт	0,4 А	Макс. 100 Вт	0,4 А	Макс. 250 Вт	1 А	Макс. 250 Вт	1 А
240 В~, 50/60 Гц	Мин. 3 Вт	0,02 А	Мин. 3 Вт	0,02 А	Мин. 3 Вт	0,02 А	Мин. 3 Вт	0,02 А	Мин. 3 Вт	0,02 А

### ИК-ДАТЧИК АРТ. К4432 – ТАБЛИЦА НАГРУЗОК

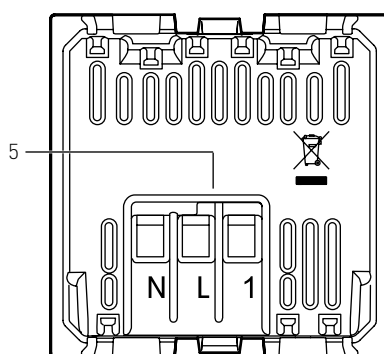
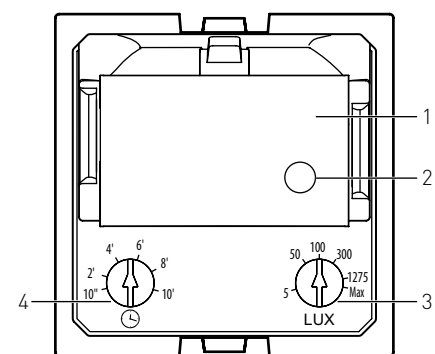

1. ПИК-датчик
  2. Датчик освещения
  3. Регулировка порога освещённости от 5 до 1275 люкс\*  
Макс.: тестовый режим (Test mode)
  4. Регулировка задержки отключения от 10 сек.\* до 10 мин
  5. Соединительные зажимы
- \* Заводские настройки

Таблица нагрузок

	Лампа накаливания или галогенная лампа		LED-лампа		Компактная люминесцентная лампа		Низковольтные лампы + электронный трансформатор		Низковольтные лампы + ферромагнитный трансформатор	
Нагрузки	400 Вт	1,8 А	200 ВА	0,8 А	200 ВА	0,8 А	200 ВА	0,8 А	200 ВА	0,8 А
240 В~, 50/60 Гц										



# Living Now

## ИК-датчики движения

### ИК-ДАТЧИК АРТ. К4431 – ТАБЛИЦА НАГРУЗОК

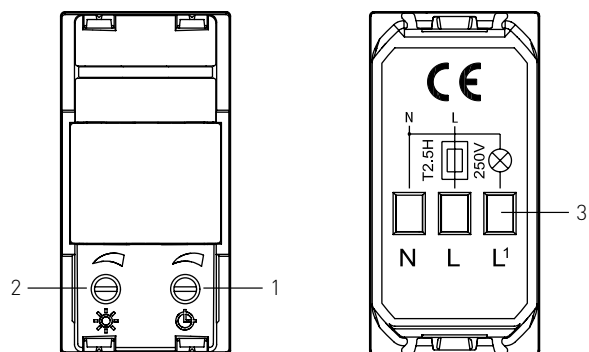

1. Регулировка задержки выключения (\*)
2. Регулировка порога освещённости (\*\*)
3. Соединительные зажимы



Таблица нагрузок

Нагрузки	Лампа накаливания или галогенная лампа	Низковольтные лампы + электронный трансформатор	Люминесцентная лампа	Компактная люминес- центная лампа или LED-лампа	Двигатель (cosφ=0,5)
240 В~, 50/60 Гц	460 Вт    2 А	460 Вт    2 А	460 Вт    2 А	50 Вт    0,5 А	30 Вт    2 А    cosφ=0,5

**ЭЛЕКТРОННЫЙ КОМНАТНЫЙ ВОЗДУШНЫЙ ТЕРМОСТАТ АРТ. KW4441-KG4441-KM4441**

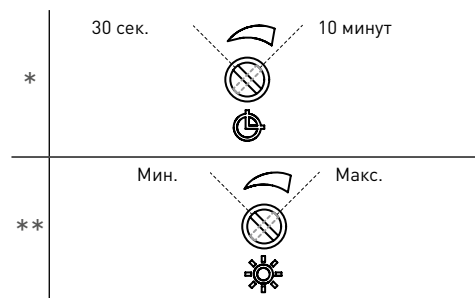
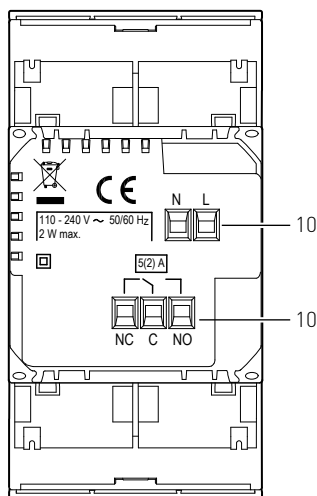
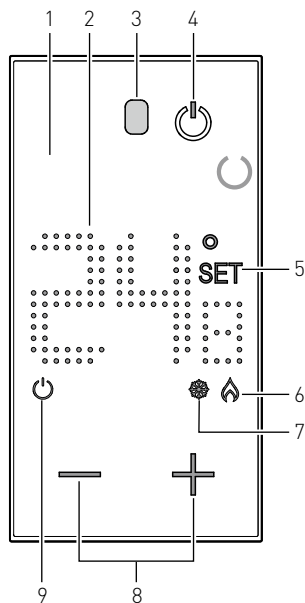

1. Дисплей с подсветкой
2. Панель отображения температуры
3. Датчик освещения
4. Клавиша включения/выключения устанавливает в системе режимы антиобледенения (+7 °C) или теплозащиты (+35 °C)
5. Индикатор настройки температуры: отображается при установке температуры
6. Индикатор включения отопления
7. Индикатор включения охлаждения
8. Клавиши для настройки температуры
9. Индикатор выключения термостата
10. Соединительные зажимы

Термостат использует встроенный датчик температуры воздуха. Без возможности подключения внешнего датчика. Не подходит для непосредственного управления электрическими тёплыми полами.

Схемы подключения

- Система отопления или отопления/охлаждения, управляемая сухим контактом (например, активация котла)



- Отопление и охлаждение разных систем

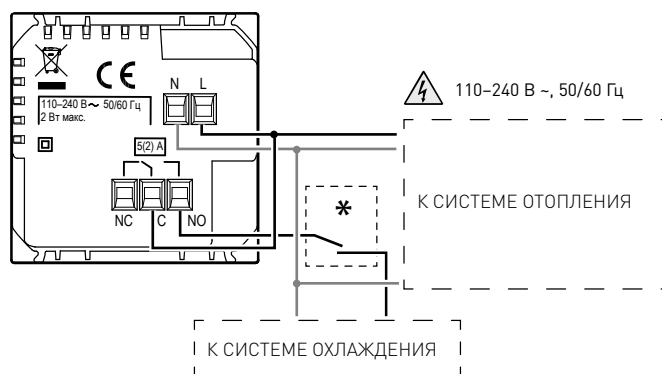

- Система только для отопления с нагрузкой, которая должна регулироваться напряжением сети (например, электромагнитный клапан 230 В~)



Технические характеристики

Источник питания	110-240 В ~, 50/60 Гц
Потребление	2 Вт макс.
Максимальное сечение кабеля	1 × 1,5 мм <sup>2</sup>
Рабочая температура	5-40 °C
Диапазон уставки температуры	5-40 °C; увеличение на 0,5 °C
Режим работы	1BU
Индекс загрязнения	2
Номинальное импульсное напряжение	4 кВ
Ток канала управления	5(2) A

# Living Now

умный дом Living Now with Netatmo

## Общие технические характеристики

Технология: стандарт Zigbee 3.0  
 Радиус действия: дальность действия 200 м на открытом пространстве  
 Диапазон частот: от 2,4 до 2,4835 ГГц

## УМНЫЙ ПРОВОДНОЙ ПЕРЕКЛЮЧАТЕЛЬ АРТ. K4003C

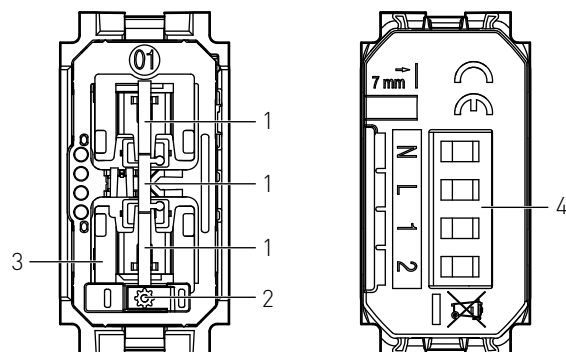

- 1 – Кнопка управления
- 2 – Кнопка сброса настроек
- 3 – Светодиодный индикатор
  - горит красный: устройство не в сети Zigbee
  - горит зелёный: устройство в сети Zigbee
- 4 – Соединительные зажимы

Схема подключения – прямая



Принципиальная схема – управление освещением с трёх мест



Таблица нагрузок

Нагрузки	Лампа накаливания или галогенная лампа	LED-лампа	Люминесцентная компактная лампа	Электронный трансформатор	Ферромагнитный трансформатор
240 В ~, 50/60 Гц	250 Вт	50 Вт	125 ВА	125 ВА	125 ВА
Технология	Стандарт Zigbee 3.0				
Производительность	Дальность действия 200 м на открытом пространстве				
Уровень мощности	REC 70-03: <20 дБм				
Диапазон частот	От 2,4 до 2,4835 ГГц				

**УМНЫЙ СВЕТОРЕГУЛЯТОР АРТ. K/L/N/NT4411C**

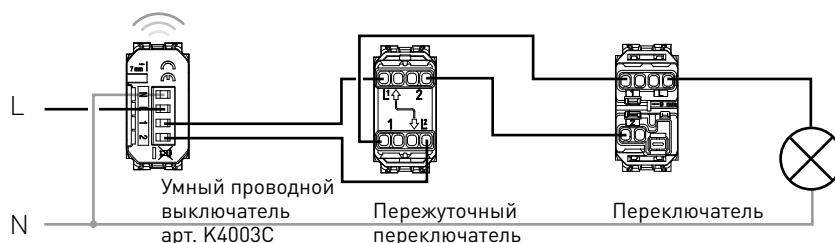
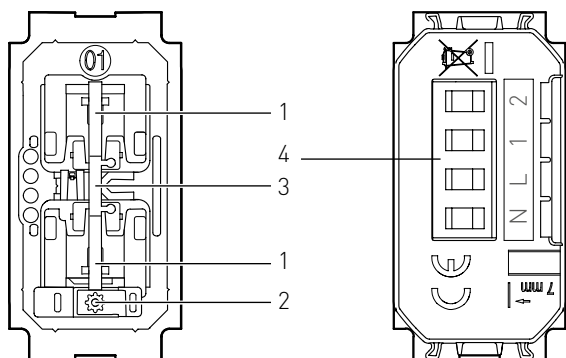

- 1 – Кнопка управления
- 2 – Кнопка перезапуска
- 3 – Светодиодный индикатор
- 4 – Соединительные зажимы

Схема подключения

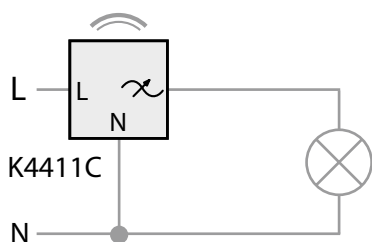

Управление освещением с нескольких мест с использованием умного светорегулятора арт. K4027 и кнопочных выключателей

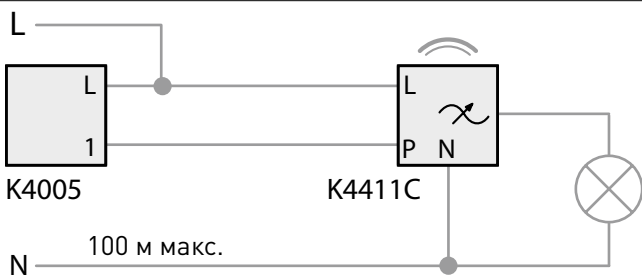

Технические характеристики

+45 °C +5 °C 1 x 1,5 мм <sup>2</sup> 110-240 В ~, 50/60 Гц		
Нагрузки	Лампа накаливания или галогенная лампа	Диммируемые LED-лампы
240 ВАС	150 Вт	150 Вт
100 ВАС	75 Вт	75 Вт
Технология	Zigbee	
Уровень мощности	< 100 мВт	
Диапазон частот	от 2,4 до 2,4835 ГГц	

**УМНЫЙ ВЫКЛЮЧАТЕЛЬ РОЛЬСТАВНЕЙ АРТ. K4027C**

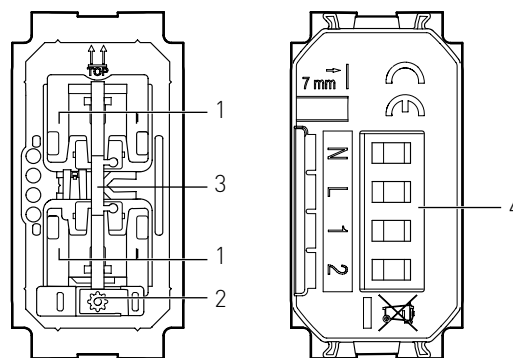

- 1 – Кнопка управления
- 2 – Кнопка перезапуска
- 3 – Светодиодный индикатор
- 4 – Соединительные зажимы

Схема подключения – контакты разомкнуты

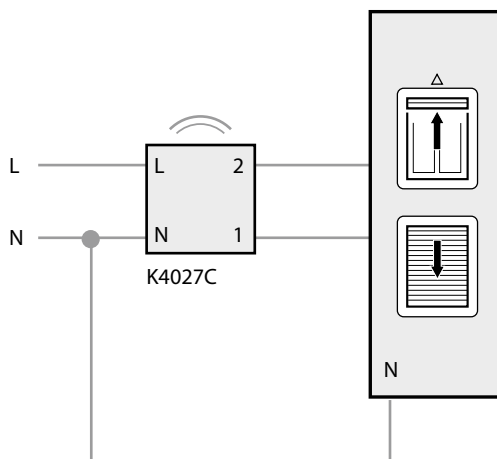

Предупреждение: совместим со всеми стандартными приводами рольставен и жалюзи (с механическим или электронным концевым выключателем и макс. мощностью 500 ВА). Не совместим с радиоуправляемыми или импульсными приводами.

Технические характеристики

+45 °C +5 °C 1 x 1,5 мм <sup>2</sup> 110-240 В ~, 50/60 Гц	
Нагрузки	Двигатель для управления рольставнями
240 ВАС макс.	1 x 500 ВА
100 ВАС макс.	1 x 270 ВА
Технология	Zigbee
Уровень мощности	< 100 мВт
Диапазон частот	от 2,4 до 2,4835 ГГц

# Living Now

умный дом Living Now with Netatmo

## УМНЫЙ МИКРОМОДУЛЬ АРТ. 0 648 88

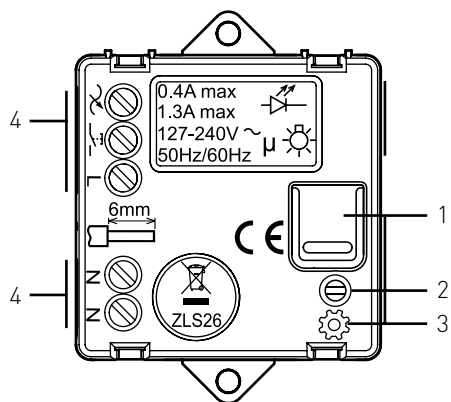

- 1 – Кнопка управления
- 2 – Кнопка сброса настроек
- 3 – Светодиодный индикатор
  - горит красный: устройство не в сети Zigbee
  - горит зелёный: устройство в сети Zigbee
- 4 – Соединительные зажимы

### Схема подключения

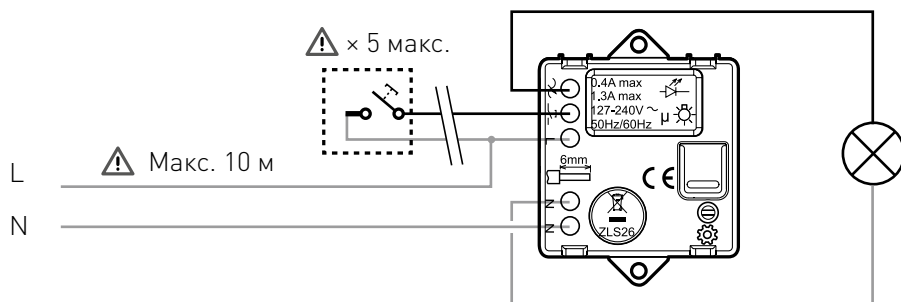

Опция: управление освещением с нескольких мест с использованием умного микромодуля арт. 0 648 88 и кнопочных выключателей.

### Таблица управляемых нагрузок

		R		L		
Нагрузки	Лампа накаливания или галогенная лампа	LED-лампа	Компактная люминесцентная лампа	Электронный трансформатор	Ферромагнитный трансформатор	
240 В~, 50/60 Гц	Макс.	300 Вт	(*) 100 Вт	250 ВА	250 ВА	250 ВА

\* или макс. 10 ламп

\*\* предупреждение: ферромагнитные трансформаторы должны быть нагружены более чем на 60% от их номинальной мощности.

УМНЫЙ МОДУЛЬ УПРАВЛЕНИЯ РОЗЕТКАМИ АРТ. K4531C

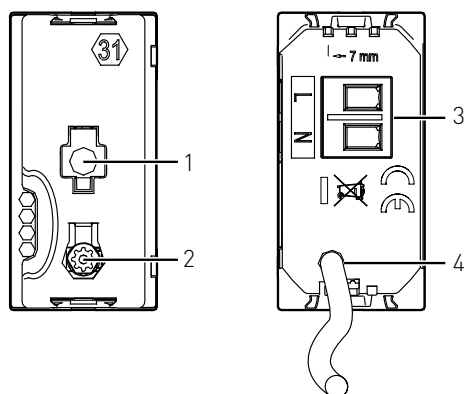

- 1 – Светодиодный индикатор
  - горит красный: устройство не в сети Zigbee
  - горит зелёный: устройство в сети Zigbee
- 2 – Кнопка сброса настроек
- 3 – Соединительные зажимы
- 4 – Фазовый кабель с контролем нагрузки

Схема подключения



Таблица нагрузок

+45°C +5°C 2×2,5 мм <sup>2</sup>								
Нагрузки	Лампа накаливания	Галогенная лампа	Электронный трансформатор	Ферромагнитный трансформатор	Люминесцентная лампа	Компактная люминесцентная лампа	LED-лампа	Вентиляционный двигатель
230 ВА 3800 Вт cosφ 0,8	16 А							

УМНЫЙ МОДУЛЬ ИЗМЕРЕНИЯ ПОТРЕБЛЕНИЯ ЭЛЕКТРОЭНЕРГИИ НА DIN-РЕЙКУ, АРТ. 4 120 15

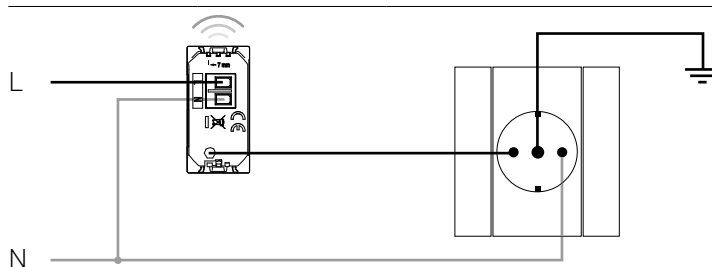
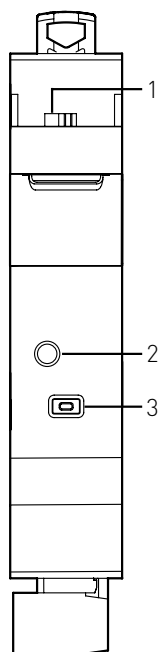

- 1 – Клеммы подключения тороидального датчика
- 2 – Светодиодный индикатор
- 3 – Кнопка сетевого подключения



Схема подключения

**Living Now**  
габаритные размеры

Living Now декоративные рамки (итальянский стандарт)

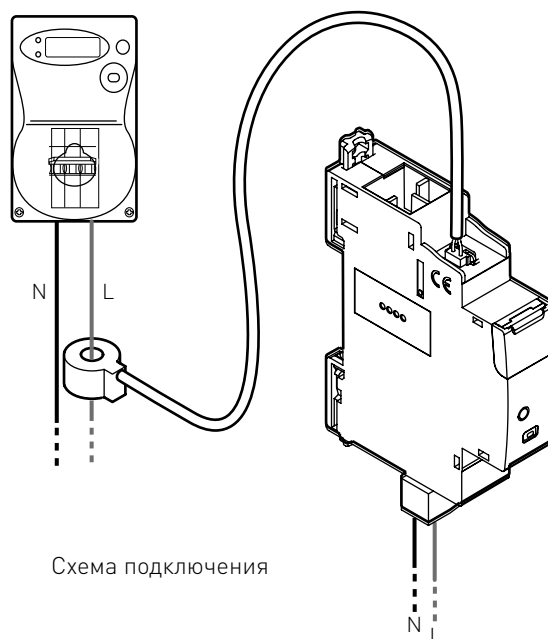
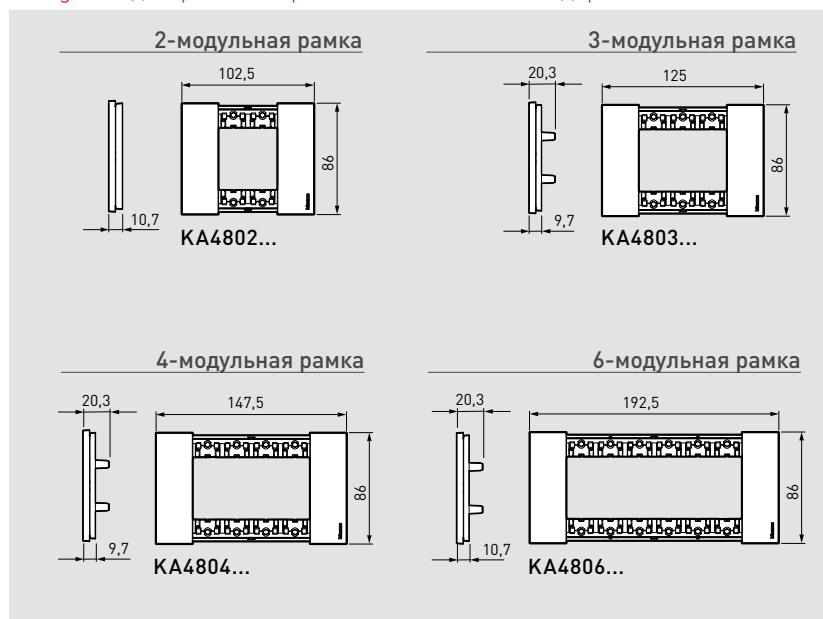

Living Now суппорты (итальянский стандарт)



Living Now декоративные рамки (немецкий стандарт)

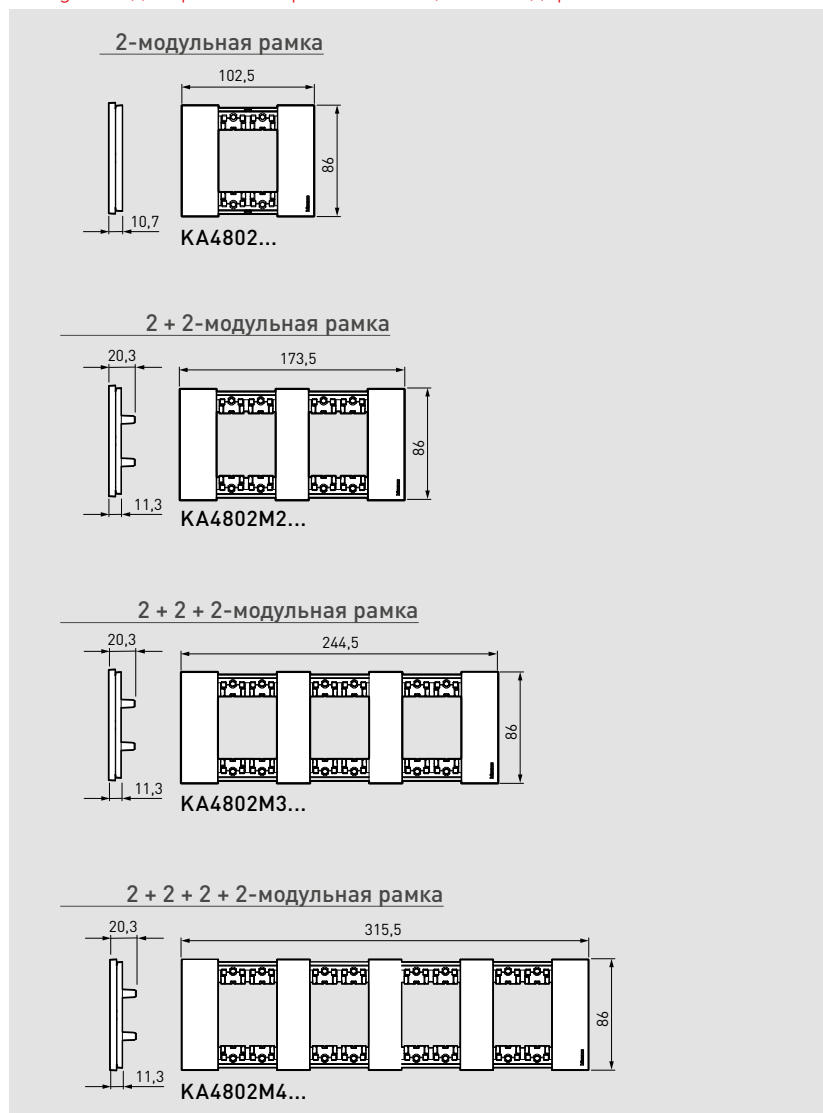

Living Now суппорты (немецкий стандарт)

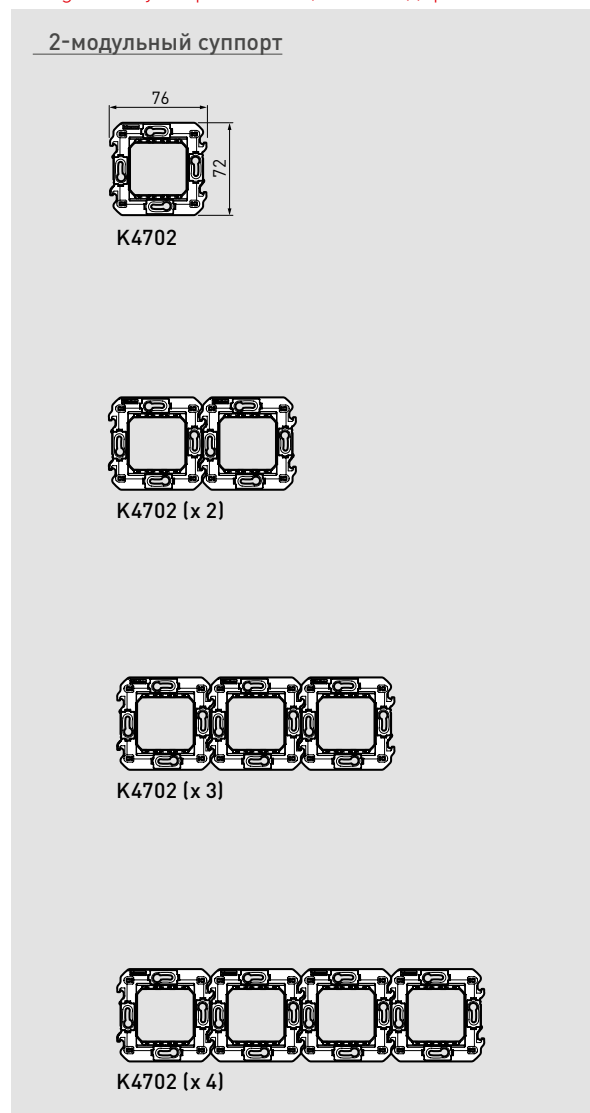

**РОССИЯ****Владивосток**

690012, Владивосток,  
ул. Калинина, д. 42, офис 323  
Тел.: +7 (423) 261 49 70, (914) 705 41 64  
E-mail: bureau.vladivostok@legrand.ru

**Волгоград**

400131, Волгоград,  
ул. Коммунистическая, д. 19д, офис 43.02  
Тел.: +7 (8442) 33 11 76  
E-mail: bureau.volgograd@legrand.ru

**Воронеж**

394006, Воронеж,  
Московский проспект, д. 196, офис 1214,  
БЦ «Столица»  
Тел.: +7 (473) 206 73 61/62/63  
E-mail: bureau.voronej@legrand.ru

**Екатеринбург**

620100, Екатеринбург,  
Сибирский тракт, д. 12, здание 7, офис 103  
Тел./факс: +7 (343) 253 00 50  
E-mail: bureau.ekat@legrand.ru

**Казань**

420066, Казань,  
пр. Хусаина Ямашева, д. 336, офис 316  
Тел./факс: +7 (843) 210 07 25  
E-mail: bureau.kazan@legrand.ru

**Кемерово**

650000, Кемерово,  
ул. Карболитовская, д. 16а, 4 этаж, офис 403  
Тел.: +7 (913) 128 22 72, (3842) 49 05 11  
E-mail: bureau.kemerovo@legrand.ru

**Краснодар**

350062, Краснодар,  
ул. Атарбекова, д. 1/1, офис 10  
Тел.: +7 (861) 220 09 69  
E-mail: bureau.krasnodar@legrand.ru

**Красноярск**

660135, Красноярск,  
ул. Взлетная, д. 57, офис 9.3  
Тел.: +7 (391) 270 23 32  
E-mail: bureau.krasnoyarsk@legrand.ru

**Нижний Новгород**

603000, Нижний Новгород,  
ул. М. Горького, д. 117,  
БЦ «Столица Нижний», офис 1111  
Тел./факс: +7 (831) 278 57 06/08  
E-mail: bureau.nnov@legrand.ru

**Новосибирск**

630039, Новосибирск,  
ул. Никитина, д. 120  
Тел./факс: +7 (383) 230 19 15  
E-mail: bureau.novosib@legrand.ru

**Омск**

644070, Омск,  
ул. Куйбышева, д. 43, офис 511  
Тел./факс: +7 (3812) 24 77 53  
E-mail: bureau.omsk@legrand.ru

**Пермь**

614000, Пермь,  
ул. Максима Горького, д. 34, офис 416  
Тел./факс: +7 (342) 249 30 63  
E-mail: bureau.perm@legrand.ru

**Ростов-на-Дону**

344011, Ростов-на-Дону,  
пр. Будённого, д. 60  
Тел./факс: +7 (863) 204 12 26  
E-mail: bureau.rostov@legrand.ru

**Самара**

443090, Самара, Октябрьский район, ул.  
Советской Армии, д. 180, стр. 3, комната 702  
Тел./факс: +7 (846) 276 76 63, 372 52 03  
E-mail: bureau.samara@legrand.ru

**Санкт-Петербург**

197342, Санкт-Петербург,  
Выборгская наб., д. 61, офис 100  
Тел./факс: +7 (812) 309 50 01  
E-mail: bureau.stpet@legrand.ru

**Саратов**

410028, Саратов,  
ул. Провиантская, д. 10а  
Тел./факс: +7 (8452) 22 71 94  
E-mail: bureau.saratov@legrand.ru

**Сочи**

354000, Сочи,  
пер. Виноградный, д. 2а, офис 5  
Тел.: +7 (918) 105 06 36  
E-mail: bureau.sochi@legrand.ru

**Уфа**

450097, Уфа,  
ул. 8 Марта, д. 34, офис 44  
Тел./факс: +7 (347) 246 04 09  
E-mail: bureau.ufa@legrand.ru

**Хабаровск**

680030, Хабаровск,  
ул. Воронежская, д. 47, оф. 1006  
Тел.: +7 (4212) 41-13-40  
E-mail: bureau.khab@legrand.ru

**Челябинск**

454091, Челябинск,  
ул. Елькина, д. 45а, офис 1301  
Тел./факс: +7 (351) 247 50 94  
E-mail: bureau.chelyabinsk@legrand.ru

**АЗЕРБАЙДЖАН****Баку**

AZ1065, Баку,  
ул. Джафара Джаббарлы, д. 609,  
БЦ «Глобус Центр», 11 этаж, офис «Legrand»  
Тел.: +994 (12) 597 56 01/02

**БЕЛАРУСЬ****Минск**

220012, Минск,  
ул. Сурганова, д. 28а, офис 313  
Тел.: +375 (17) 205 04 78  
Факс: +375 (17) 205 04 79  
E-mail:  
bureau.minsk@legrandelectric.com

**КАЗАХСТАН****Алматы**

050060, Алматы,  
Бостандыкский р-н,  
ул. Ходжанова, д. 58/2  
Тел.: +7 (727) 341 01 11  
E-mail:  
bureau.almaty@legrandelectric.com

**Нур-Султан**

010000, Нур-Султан,  
Тауелсыздық пр., д. 41,  
БЦ «Silk Way Center», офис 802  
Тел.: +7 (7172) 57 15 51/52/53  
E-mail:  
bureau.astana@legrandelectric.com

**Атырау**

060011, Атырау,  
ул. Гагарина, д. 107, офис 105  
Тел./факс: +7 (7122) 30 32 30  
E-mail:  
bureau.atyrau@legrandelectric.com

**УЗБЕКИСТАН****Ташкент**

100070, Ташкент,  
ул. Шота Руставели, стр. 41, офис 509  
Тел.: +998 (71) 148 09 48, 148 09 49, 238 99 48  
Факс: +998 (71) 148 09 47, 238 99 47  
E-mail:  
bureau.tashkent@legrandelectric.com

**УКРАИНА****Киев**

04080, Киев,  
ул. Туровская, д. 31  
Тел.: +380 (44) 351 12 00  
Факс: +380 (44) 351 12 15  
E-mail: office.kiev@legrand.ua



LEGRAND.RU

СЛУЖБА ИНФОРМАЦИОННОЙ ПОДДЕРЖКИ

8-800-700-75-54 | 24/7/365



@LegrandRussia

LegrandtvRussia